

PRECAUTIONS:

ALERTE: Veuillez ne pas redémarrer le GRP2602/GRP2602P/GRP2602W lors du démarrage du système ou la mise à jour du firmware. Ceci peut corrompre l'image du firmware et causer un dysfonctionnement de l'unité.

ALERTE: N'utilisez que l'adaptateur d'alimentation fourni dans le pack GRP2602. L'utilisation d'un autre adaptateur d'alimentation non qualifié peut endommager l'unité.

PRESENTATION:

Faisant partie de la série GRP de téléphones IP de classe opérateur, le GRP2602/GRP2602P/GRP2602W est un modèle 2 lignes essentiel conçu avec un provisionnement zero-touch pour un déploiement de masse et gestion facile. Il présente un design élégant et une suite de fonctionnalités de nouvelle génération, y compris la prise en charge Wi-Fi (GRP2602W), la conférence vocale à 5 voies pour maximiser la productivité, le PoE intégré (GRP2602P), l'audio Full HD sur le haut-parleur et le combiné pour permettre aux utilisateurs de communiquer avec la plus grande clarté, prise en charge EHS pour les casques Plantronics, Jabra et Sennheiser et prise en charge multilingue. La série GRP2602/GRP2602P/GRP2602W comprend des fonctionnalités de sécurité de niveau opérateur pour fournir une sécurité de niveau entreprise, notamment un démarrage sécurisé, des images de micro-logiciel double et un stockage de données cryptées. Pour le provisionnement cloud et la gestion centralisée, le GRP2602/GRP2602P/GRP2602W est pris en charge par le système de gestion des périphériques Grandstream (GDMS), qui fournit une interface centralisée pour configurer, provisionner, gérer et surveiller les déploiements des dispositifs Grandstream de points de terminaison. Conçu pour les besoins des employés de bureau et pour un déploiement facile par les entreprises, les fournisseurs de services et d'autres marchés à haut volume, le GRP2602 / GRP2602P offre un point dispositif vocal facile à utiliser et à déployer.

CONTENU DU PACK:



1x Base Principale



1x Combiné

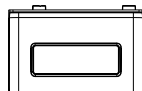

1x Support du téléphone



1x Câble Ethernet



1x Adaptateur d'alimentation 5V
(Avec GRP2602 seulement)

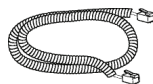

1x Câble téléphonique



1x Guide d'installation rapide

INSTALLATION DU TÉLÉPHONE:

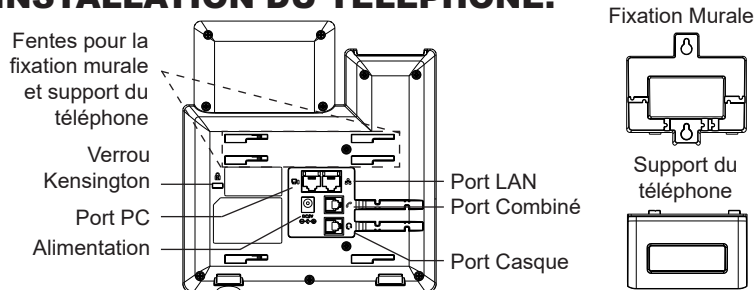

Installation du téléphone (Fixation murale *vendue séparément):

1. Attachez le support de fixation murale à la fente située à l'arrière du téléphone.
2. Attachez le téléphone au mur via la fente de fixation murale.
3. Tirez la languette du support du combiné (Voir figure ci-dessous).
4. Pivotez la languette et rebranchez-la dans la fente en gardant son appui vers le haut pour tenir le combiné lorsque le téléphone est fixé au mur (Voir figure ci-dessous)

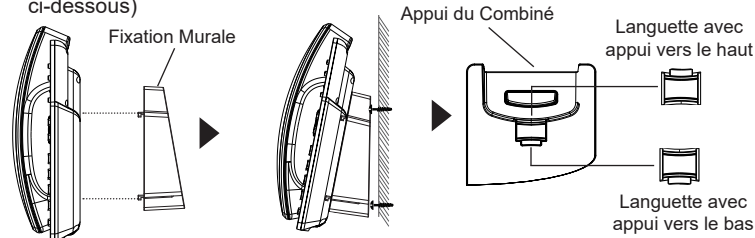

Installation du téléphone (Support du téléphone):

Pour installer le téléphone sur la table avec le support du téléphone, attachez ce dernier à la fente placée à la base du téléphone (partie Supérieure, partie Inférieure).

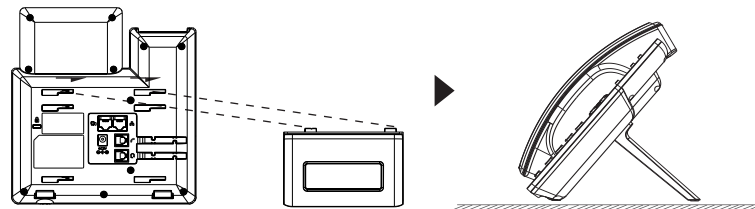

CONNECTER LE TÉLÉPHONE:

Pour installer le GRP2602, suivez les instructions ci-dessous:

1. Connectez le combiné et le boîtier du téléphone principal avec le câble téléphonique.
2. Connectez la fiche de sortie 5V DC à la prise d'alimentation sur le téléphone; branchez l'adaptateur dans une prise électrique. Si le commutateur PoE est utilisé dans l'étape 3, vous pouvez ignorer cette étape.
3. La connexion réseau est possible via deux méthodes:
 - **Connexion via Ethernet:**
 - Connectez le port LAN de votre téléphone au port RJ-45 d'un concentrateur/commutateur ou un routeur (côté LAN du routeur) à l'aide du câble Ethernet.
 - **Connexion via WiFi (GRP2602W uniquement):**
 - A partir du menu LCD, accédez à "Paramètres → Paramètres Wi-Fi" et activez le WiFi.(activé par défaut)
 - Sélectionnez "Réseau Wi-Fi" et le GRP2602W démarrera automatiquement la recherche des réseaux WiFi disponibles.
 - Une liste des réseaux WiFi sera affichée. Sélectionnez le réseau souhaité et, si nécessaire, entrez le mot de passe correct pour vous connecter.
4. Le LCD va afficher les informations d'approvisionnement ou de mise à jour du firmware. Avant de continuer, veuillez patienter jusqu'à que la date/heure s'affiche.
5. En utilisant le serveur web intégré du téléphone ou le menu de la configuration du téléphone, vous pouvez le configurer en utilisant soit IP statique ou DHCP.

Note:

- Lorsque le GPR2602W n'est connecté à aucun réseau (y compris Ethernet et Wi-Fi), un message contextuel apparaîtra pour en informer les utilisateurs. Les utilisateurs peuvent accéder rapidement à la page «Réseau Wi-Fi» en appuyant sur la touche programmable Wi-Fi
- Pour un déploiement facile, le GRP2602W est préconfiguré prêt à l'emploi pour se connecter à un SSID par défaut nommé wp_master avec un mot de passe (WPA / WPA2 PSK) égal à wp!987@dmin. Les utilisateurs peuvent également adapter ces paramètres à partir de l'interface utilisateur Web, en afin de faciliter le déploiement sur le site client.

DESCRIPTION DU TÉLÉPHONE:

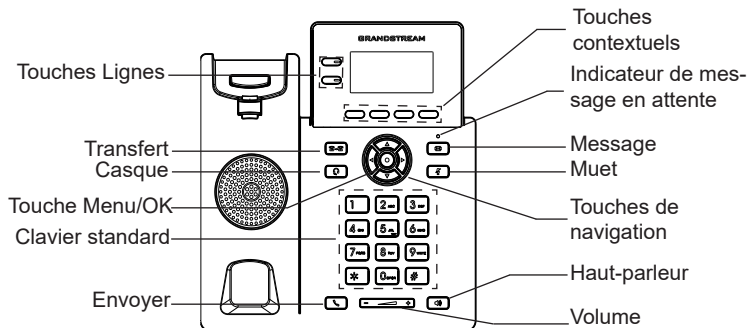

CONFIGURATION DU TÉLÉPHONE:

Configurer le GRP2602 via le Navigateur Web:

1. Vérifiez que votre téléphone est sous tension et connecté à Internet.
2. Appuyez sur la touche "Flèche Haut" pour afficher l'adresse IP.
3. Saisissez l'adresse IP du téléphone dans votre navigateur PC.
4. Entrez le nom d'utilisateur et le mot de passe de l'administrateur pour accéder au menu de configuration. (Le nom d'utilisateur par défaut est «admin», tandis que le mot de passe aléatoire par défaut se trouve sur l'autocollant situé à l'arrière de l'appareil).

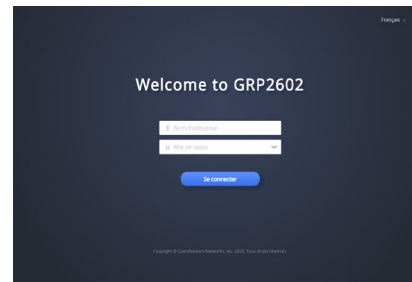

Configurer le GRP2602 en utilisant le Clavier:

1. Assurez-vous que le téléphone est en mode veille.
2. Appuyez sur le bouton "MENU" pour accéder au MENU pour configurer le téléphone.
3. Select MENU → Paramètres → Paramètres du compte tpour configurer les paramètresdu Proxy SIP, Proxy Sortant, Nom d'utilisateur SIP, Nom d'authentification SIP, mot de passe SIP.
4. Suivez les options du MENU pour configurer les fonctionnalités de base du téléphone. Par exemple: l'adresse IP si vous utilisez une adresse IP statique. Pour plus de détails, veuillez vérifier le manuel d'utilisation du GRP260x.
5. Veuillez contacter votre Fournisseur d'accès Internet pour les paramètres supplémentaires qui peuvent être nécessaires pour configurer le téléphone.

Les termes de la licence GNU GPL sont incorporés dans le micrologiciel du périphérique et sont accessibles via l'interface utilisateur Web du périphérique à l'adresse [http\(s\)://IP/gpl_license](http(s)://IP/gpl_license).

Pour obtenir un CD contenant les informations du code source GPL, veuillez envoyer une demande écrite à info@grandstream.com

Veuillez se référer aux documents en ligne et FAQ pour plus d'informations: <http://www.grandstream.com/our-products>

Im GRP2602/GRP2602P/GRP2602W sind keine Notfallrufnummern voreingestellt oder vorkonfiguriert. Das GRP2602/GRP2602P/GRP2602W tätigt keine automatischen Anrufe zu medizinischen, sozialen oder juristischen Hilfs- oder Serviceorganisationen. Die Anbindung an derartige Einrichtungen muss separat eingestellt bzw. zur Verfügung gestellt werden. Es liegt in der Verantwortung des Nutzers, einen SIP-konformen Internet-Telefon-Service zu buchen, der die Nutzung der örtlichen und überregionalen Notrufnummern sicherstellt. Bietet der SIP-Anbieter diesen Service nicht, liegt es in der Verantwortung des Nutzers, einen analogen bzw. alternativen Telefonanschluss zusätzlich bereitzustellen, um eine telefonische Anbindung für Notfälle sicherstellen zu können.

GRANDSTREAM STELLT MIT DEM GRP2602/GRP2602P/GRP2602W KEINE VERBINDUNG ZU NOTFALLRUFNUMMER ODER DIE ANBINDUNG AN NOTFALLZENTREN ZUR VERFÜGBARKEIT. WEDER GRANDSTREAM, NOCH GRANDSTREAM MITARBEITER, ANGESTELLTE ODER SONSTIGE FIRMEANGEHÖRIGE SIND FÜR DIE ANDBINDUNG DES GRP2602/GRP2602P/GRP2602W AN EINEN MEDIZINISCHEN SERVICE ODER ANDEREN NOTFALLDIENST ZUSTÄNDIG, BZW. VERANTWORTLICH. ES OBLIGT ALLEINIG IN DER VERANTWORTUNG DER GRP2602/GRP2602P/GRP2602W NUTZER BZW. DER GRP2602/GRP2602P/GRP2602W BESITZER, FÜR EINE NETZANBINDUNG ZU SORGEN, WELCHE DIE NUTZUNG VON MEDIZINISCHEN ODER ANDEREN NOTFALLRUFNUMMERN SICHERSTELLT.

SICHERHEITSHINWEISE:

ACHTUNG: Bitte unterbrechen Sie während des Systemstarts bzw. Während eines Software-Upgrades des GRP2602/GRP2602P/GRP2602W NICHT die Stromzufuhr. Eine Unterbrechung kann ein Fehlverhalten hervorrufen und das Telefon zerstören.

ACHTUNG: Benutzen Sie nur das Netzteil, das im Lieferumfang enthalten ist. Die Verwendung eines anderen Netzteils kann zu Schäden bzw. zum Defekt führen.

ÜBERBLICK:

Das GRP2602/GRP2602P/GRP2602W ist eines der Basismodelle aus Grandstream's Carrier-Grade Telefonserie GRP260x, es verfügt über 2 Leitungen und bietet mit Zero-Touch-Provisionierung und einfachem Management die optimalen Voraussetzungen für große Projekte und Massenprovisionierung. Das Telefon besticht durch sein minimalistisches Design und der umfangreichen Ausstattung, inkl. WLAN (GRP2602WiFi), 5-er Konferenz, PoE Integration (GRP2602P), Full-HD-Audio am Hörer und beim Freisprechen, EHS Unterstützung für Plantronics, Jabra und Senneberger Headsets sowie mehrsprachiger Benutzerführung. Benutzer. Die Modelle der GRP2602/GRP2602P/GRP2602W Serie bieten dem Anwender einen hohen Sicherheitsstandard und unterstützen Sicherheitsfunktionen auf Enterprise-Niveau, u.a. Secure boot, Dual-Firmware-Image, die verschlüsselte Datenspeicherung, usw. Um eine effiziente Verwaltung und Provisionierung zu gewährleisten, unterstützen die Modelle der GRP2602/GRP2602P/GRP2602W Serie Grandstream's kostenfreie Cloud-Management-Plattform GDMS (Grandstream-Device-Management-System). Alle Endgeräte können von einer zentralen Stelle verwaltet, provisioniert, beobachtet und konfiguriert werden. Die GRP2602/GRP2602P/GRP2602W Modelle sind also die idealen Werkzeuge für Kommunikationsprofis, sie bieten einen hohen Qualitätsstandard und sind dank hohem Sicherheits- und bestem Managementstandard eine sichere Kommunikationslösung für heute - und die Zukunft.

LIEFERUMFANG:

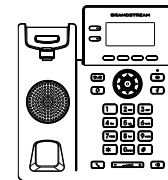

1x Telefonapparat



1x Hör-Sprecheinheit

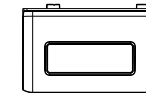

1x Standfuß für das Telefon



1x Netzwerk Kabel (Ethernet)



1x 5V Netzteil (GRP2602)

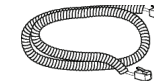

1x Telefon-Spiralkabel



1x Kurz- Installationsanleitung

EINRICHTEN DES TELEFONS:

Eingebauter Steckplatz für die Wandhalterung und den Standfuß

Kensington-Schloss
PC-Anschluss
Stromanschluss

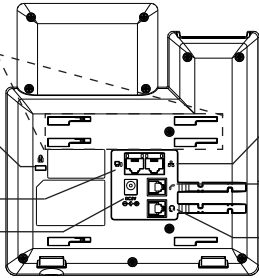

Netzwerkanschluss
Anschluss für die HörSprecheinheit
Headset-Anschluss

Aufsatz zur Wandmontage

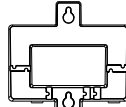

Standfuß für das Telefon

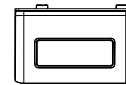

Installation des Telefons (Wandmontage *nicht im Lieferumfang enthalten):

1. Führen Sie die Wandhalterung auf der Rückseite des Telefons in die dafür vorgesehenen Steckplätze ein.
2. Zur Montage des Telefons an der Wand nutzen Sie bitte die dafür vorgesehenen Montagelöcher.
3. Ziehen Sie das Sicherungsplättchen aus der Hörerablage heraus.
4. Drehen Sie das Sicherungsplättchen und stecken Sie es wieder in den Steckplatz. Das Plättchen sollte nun weiter als zuvor herausstehen, sodass die Hör-Sprecheinheit für die Wandmontage besser fixiert werden kann.

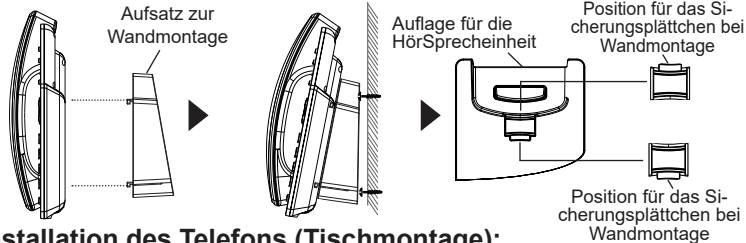

Installation des Telefons (Tischmontage):

Zur Nutzung des Telefons am Tisch, führen Sie bitte den mitgelieferten Standfuß in die auf der Rückseite des Telefons vorgesehene Montagesteckplätze ein.

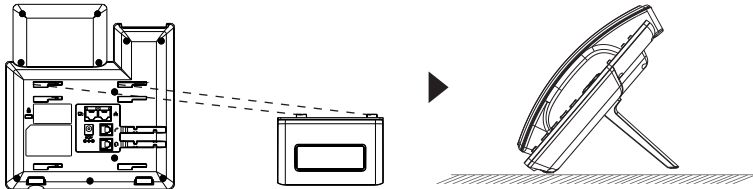

ANSCHLUSSMÖGLICHKEITEN AM TELEFON:

Das Telefon schrittweise zusammenbauen:

1. Verbinden Sie die Hör-Sprecheinheit mit dem Telefon, indem Sie das Spiralkabel in die dafür vorgesehenen Steckplätze stecken.
2. Verbinden Sie das Netzteil mit dem Telefon und stecken dieses dann in die Steckdose, Erfolgt das Anschalten in Schritt 3 via PoE (GRP2602P), dann kann dieser Schritt übersprungen werden.
3. Es gibt zwei Möglichkeiten, um das Endgerät in ein Netzwerk zu integrieren.

• Via Ethernet:

- Verbinden Sie den Netzwerk-Anschluss (RJ45) am Telefon mit dem dafür vorgesehenen Router / Switch, nutzen Sie hierfür das Netzwerkkabel mit dem RJ45 Stecker.

• Via WiFi/WLAN (GRP2602W):

- Navigieren Sie über das LCD-Menü zu "Einstellungen → WiFi/WLAN Einstellungen und aktivieren Sie WiFi/WLAN. (Standardmäßig aktiviert)
- Wählen Sie "WiFi NETZWERK" und das GRP2602W sucht automatisch nach möglichen Zugangspunkten.
- Es wird eine Liste verfügbarer Netzwerke angezeigt. Wählen Sie das gewünschte Netzwerk aus und geben Sie anschließend das Passwort ein.

4. Am Display werden Informationen über den Provisionierungsvorgang sowie zur Software-Version angezeigt. Warten Sie bitte mit weiteren Aktionen, bis am Display das aktuelle Datum, sowie die aktuelle Uhrzeit erscheint.
5. Sie können jetzt die weiteren Telefoneinstellungen vornehmen, indem Sie das Telefon via integrierten Web-Server oder über die Telefontasten konfigurieren.

Anmerkungen:

- Wenn das GRP2602W mit keinem Netzwerk (LAN/WLAN) verbunden ist, wird dies durch einen Hinweis am Display angezeigt. Das WLAN kann nach drücken der WLAN-Taste einfach eingegeben werden.
- Um die Installation zu vereinfachen, hat das GRP2602W bereits eine SSID vorkonfiguriert, diese lautet wp_master und benötigt ein Passwort (WPA/WPA2) gleich wp!987@admin. Diese Einstellungen können auch über die Weboberfläche adaptiert werden.

TELEFON BESCHREIBUNG:

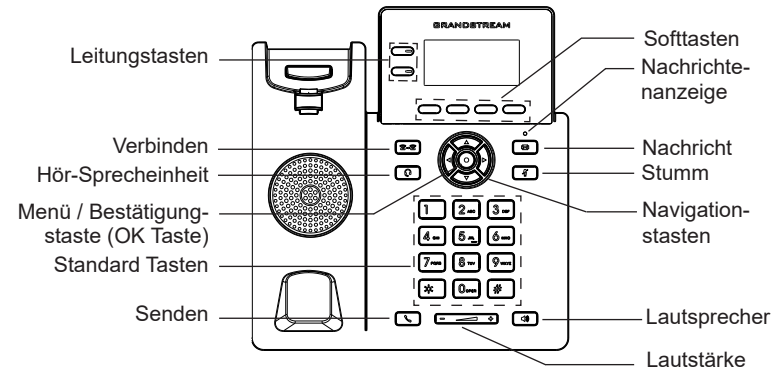

KONFIGURATION DES TELEFONS:

Konfiguration des GRP2602 via Web-Browser:

1. Stellen Sie sicher, dass das Telefon eingeschaltet ist und eine Internetverbindung besteht.
2. Drücken Sie die UP Taste um die IP Adresse zu sehen.
3. Geben Sie die IP Adresse des Telefons in die Adresszeile Ihres Webbrowsers ein.
4. Geben Sie die die Anmeldeinformationen ein und wechseln Sie in das Konfigurationsmenü. (Herstellerseitig ist der Benutzername "admin", das Zufallspasswort finden Sie auf der Rückseite der Basisstation)



Konfiguration des Telefons Über das Tastenfeld:

1. Stellen Sie sicher, dass das Telefon im Bereitschaftsmodus ist.
2. Drücken Sie die MENÜ Taste, um in das Konfigurationsmenü des Telefons zu gelangen.
3. Wählen Sie MENÜ → Einstellungen → Kontoeinstellungen für SIP Proxy, Outbound Proxy, SIP-Nutzer ID, SIPAuthentifizierungs-ID, sowie das SIP Passwort zu konfigurieren.
4. Über die MENÜ Optionen können Sie die Basisfunktionen des Telefons konfigurieren, wie z.B. die Einstellung der IP Adresse, wenn eine statische (feste) IP Adresse genutzt wird. Weitere Konfigurationsdetails finden Sie im Benutzerhandbuch des GRP260x.
5. Bitte kontaktieren Sie Ihren Internet-Service-Provider um alle zur Konfiguration notwendigen Einstellungen zu erfahren.

Die GNU GPL Lizenz ist in der Gerätesoftware hinterlegt und kann über die Web-Schnittstelle unter [http \(s\):// IP/gpl_license](http(s)://IP/gpl_license).

Um eine CD mit der Lizenz zu erhalten, senden Sie uns bitte eine Email an info@Grandstream.com.

Weitere Informationen und Dokumentationen sind online unter:

<http://www.grandstream.com/our-products>

GRP2602/GRP2602P/GRP2602W non è preconfigurato per supportare o effettuare chiamate di emergenza a qualsiasi tipo di ospedale, struttura giudiziaria, unità di assistenza medica ("Servizi di emergenza") o a qualsiasi altro tipo di servizio di emergenza. È necessario effettuare accordi supplementari per ac emergenza. E' a Vostra esclusiva responsabilità acquistare servizi di telefonia internet conformi con SIP, configurare GRP2602/GRP2602P/GRP2602W correttamente per usare tale servizio ed effettuare test periodici della configurazione per assicurarsi che funzioni in modo idoneo. Se non si effettua ciò, è Vostra responsabilità acquistare servizi telefonici fissi o wireless tradizionali per accedere ai Servizi di emergenza.

GRANDSTREAM NON FORNISCE COLLEGAMENTI AI SERVIZI DI EMERGENZA ATTRAVERSO GRP2602/GRP2602P/GRP2602W. NÈ GRANSTREAM NÈ I SUOI RESPONSABILI, DIPENDENTI O AFFILIATI POSSONO ESSERE RITENUTI RESPONSABILI DI QUALSIASI RECLAMO, DANNO O PERDITA, E DI QUALSIASI AZIONE LEGALE DERIVANTE DA TALI RECLAMI O CAUSE IN RELAZIONE ALL'IMPOSSIBILITÀ DI USARE IL GRP2602/GRP2602P/GRP2602W PER CHIAMATE AI SERVIZI O DI STRINGERE ACCORDI SUPPLEMENTARI PER ACCEDERE AI SERVIZI DI EMERGENZA IN CONFORMITÀ AL PARAGRAFO PRECEDENTE.

PRECAUZIONI:

ATTENZIONE: NON spegnere/accendere il GRP2602/GRP2602P/GRP2602W durante l'avvio del sistema o l'aggiornamento del firmware. Ciò potrebbe comportare il danneggiamento del firmware e il malfunzionamento dell'unità.

ATTENZIONE: Usare solo l'alimentatore incluso nella confezione del GRP2602. L'uso di un alimentatore alternativo non idoneo potrebbe danneggiare l'unità.

PANORAMICA:

Parte della linea di telefoni IP GRP dedicata ai carrier, il GRP2602/GRP2602P/GRP2602W è un modello essenziale a 2 linee, dotato di lo zero-touch provisioning per favorire le installazioni di massa e una gestione semplificata. È caratterizzato da un design elegante e da funzionalità di nuova generazione quali il Wi-Fi integrato (GRP2602W), conferenza a 5 vie per massimizzare la produttività, PoE integrato (GRP2602P), audio HD su vivavoce e cornetta per consentire agli utenti di comunicare con la massima chiarezza, supporto EHS per cuffie Plantronics, Jabra e Sennheiser e display multi-lingua. La serie GRP2602/GRP2602P/GRP2602W offre funzionalità di sicurezza carrier-grade, tra cui secure-boot, doppia immagine firmware e memorizzazione dei dati criptata. Per il provisioning e il management centralizzato via cloud, il GRP2602/GRP2602P/GRP2602W è supportato dal Grandstream Device Management System (GDMS), che fornisce un'interfaccia centralizzata per configurare, approvionare, gestire e monitorare le installazioni di dispositivi Grandstream. Pensato per le necessità degli impiegati da scrivania e progettato per semplificare l'installazione da parte delle aziende, i service provider e i vari mercati ad alto volume, il GRP2602/GRP2602P/GRP2602W rappresenta un dispositivo facile da utilizzare e da installare.

CONTENUTO DELLA CONFEZIONE:



1x Case unità principale telefono



1x Ricevitore

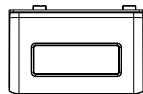

1x Supporto telefono



1x Cavo Ethernet



1x Alimentatore 5V (solo GRP2602)

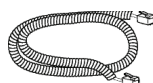

1x Cavo telefonico



1x Guida rapida di installazione

MONTAGGIO TELEFONO:

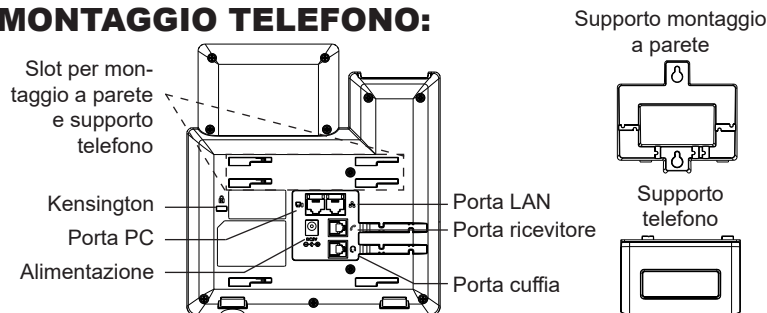

Installazione del telefono (montaggio a parete *venduto separatamente):

1. Fissare i distanziali per il supporto a parete nell'apposito alloggiamento sul retro del telefono.
2. Fissare il telefono alla parete attraverso il foro di montaggio a parete.
3. Estrarre l'aletta dal ricevitore (si veda la figura di seguito).
4. Ruotare l'aletta e riposizionarla nell'alloggiamento con l'estensione verso l'alto in modo da poter sostenere il telefono mentre è montato a parete (si veda la figura di seguito).

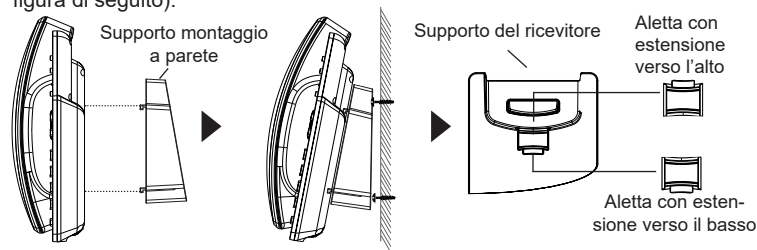

Installazione del telefono (supporto telefono):

Per installare il telefono sul tavolo con il supporto telefono, fissare il supporto alla base del telefono dove si trova un alloggiamento per tale supporto. (metà superiore, parte inferiore).

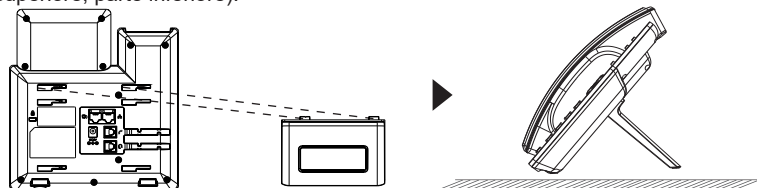

CONNESSIONE DEL TELEFONO:

Per impostare il GRP2602, seguire la seguente procedura:

1. Collegare il ricevitore e il case principale del telefono con il cavo telefonico.
2. Collegare il jack dell'alimentatore all'uscita 5V CC sul telefono; collegare l'alimentatore a una presa elettrica. Se è utilizzato l'interruttore PoE al passo 3 (solo GRP2602P), questo passo deve essere saltato.
3. La connessione di rete è possibile tramite due metodi che sono descritti di seguito.

- **Tramite Ethernet:**

- Collegare la porta LAN del telefono alla presa RJ-45 di un hub o di un router (lato LAN del router) usando un cavo ethernet.

- **Tramite WiFi (solo GRP2602W):**

- Dal menù LCD, navigare a "Impostazioni → Impostazioni WiFi" e abilitare il WiFi. (Abilitato di default)

- Selezionare "RETE WI-F" e il GRP2602W inizierà automaticamente la scansione nel raggio di copertura.

- Verrà mostrata una lista di reti WiFi. Selezionare la rete desiderata e, se richiesto, inserire la password corretta per la connessione.

4. L'LCD visualizzerà le informazioni relative allo stato dell'apparecchio o all'aggiornamento del firmware. Prima di continuare, attendere che il display visualizzi data/ora.

5. Usando il server web del telefono o il menu di configurazione del tastierino numerico, è possibile inoltre configurare il telefono usando o un IP statico o un DHCP.

Nota:

- Per facilitare l'installazione, il GRP2602W è preconfigurato di fabbrica per connettersi a tutti i SSID con nome wp_master e con password (WPA/WPA2 PSK) uguale a wp!987@dmn; gli utenti possono modificare queste impostazioni anche dalla web UI, così da facilitare l'installazione dal cliente.
- È caratterizzato da un design elegante e da funzionalità di nuova generazione quali il Wi-Fi integrato (GRP2602W), conferenza a 5 vie per massimizzare la produttività, PoE integrato (GRP2602P), audio HD su vivavoce e cornetta per consentire agli utenti di comunicare con la massima chiarezza, supporto EHS per cuffie Plantronics, Jabra e Sennheiser e display multi-lingua.

DESCRIZIONE TELEFONO:

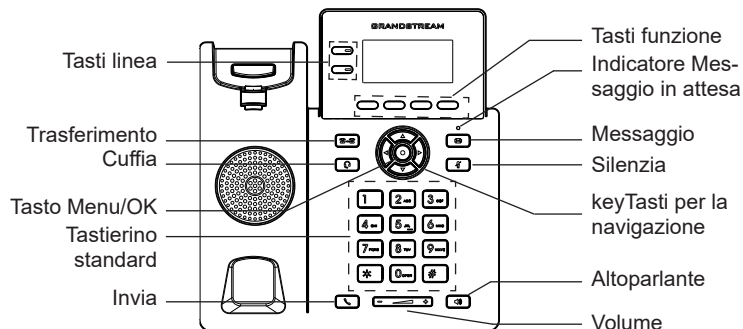

CONFIGURAZIONE DEL TELEFONO:

Configurazione del GRP2602 mediante un browser web:

1. Assicurarsi che il telefono sia in corrente e collegato a internet.
2. Premere il tasto UP per vedere l'indirizzo IP.
3. Digitare l'indirizzo IP del telefono nel browser del vostro PC.
4. Immettere il nome utente e la password dell'amministratore per accedere al menu di configurazione. (Il nome utente predefinito di fabbrica è "admin" mentre la password casuale predefinita può essere trovata sull'adesivo sul retro dell'unità).

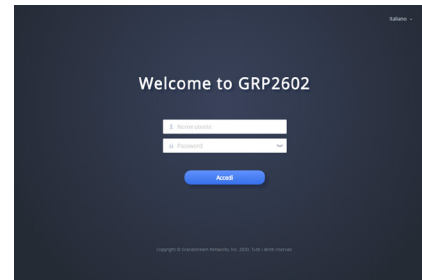

Configurazione del GRP2602 mediante il tastierino:

1. Assicurarsi che il telefono sia in stato di attesa (modalità idle).
2. Premere il pulsante MENU per accedere al tastierino MENU per configurare il telefono.
3. Selezionare MENU → Impostazioni → Impostazioni Account, per configurare le impostazioni Proxy SIP, Proxy in uscita, ID utente SIP, ID Aut SIP e Password SIP.
4. Seguire le opzioni del MENU per configurare le impostazioni di base del telefono. Alcuni esempi: l'indirizzo IP se si usa un IP statico. Per ulteriori informazioni, consultare il manuale utente di GRP2602/GRP2602P/GRP2602W
5. Contattare il vostro ITSP (fornitore servizi di telefonia internet) per le impostazioni supplementari che possono essere necessarie per la configurazione del telefono.

I termini della licenza GNU GPL sono incorporati nel firmware del dispositivo e sono accessibili tramite l'interfaccia utente Web del dispositivo a:

[http\(s\)://IP/gpl_license](http(s)://IP/gpl_license).

Per ottenere un CD con informazioni sul codice sorgente GPL, si prega di inviare una richiesta scritta a info@grandstream.com

Frequenti per informazioni più dettagliate:

<http://www.grandstream.com/our-products>

RU GRP2602/GRP2602P/GRP2602W предварительно не сконфигурирован для поддержки или переноса экстренных звонков в какие-либо больницы, правоохранительные органы, отделения медицинской помощи (“Экстренная (-ые) Служба (-ы)”), или какие-либо другие Экстренные службы. Следует произвести дополнительные настройки для доступа к Экстренным Службам. Вы ответственны за подключение SIP-совместимой интернет-телефонной службы, правильную настройку GRP2602/GRP2602P/GRP2602W для ее использования, а также периодическое тестирование Вашей конфигурации для проверки ее работы в соответствии с Вашими требованиями. Если Вы это не сделаете, Вы будете ответственны за подключение традиционных беспроводных или проводных телефонных служб для доступа к Экстренным Службам.

GRANDSTREAM НЕ ПРЕДОСТАВЛЯЕТ СОЕДИНЕНИЯ С ЭКСТРЕННЫМИ СЛУЖБАМИ ПОСРЕДСТВОМ GRP2602/GRP2602P/GRP2602W. GRANDSTREAM, ЕГО СЛУЖАЩИЕ, РАБОТНИКИ И ОТДЕЛЕНИЯ НЕ НЕСУТ ОТВЕТСТВЕННОСТИ ЗА ПРЕТЕНЗИИ, УЩЕРБ ИЛИ УTRATУ, И ВЫ НАСТОЯЩИМ ОТКАЗЫВАЕТЕСЬ ОТ КАКИХ-ЛИБО ЗАЯВЛЕНИЙ ИЛИ ИСКОВЫХ ОСНОВАНИЙ, ПРОИСТЕКАЮЩИХ ИЗ ВАШЕЙ НЕСПОСОБНОСТИ ИСПОЛЬЗОВАТЬ GRP2602/GRP2602P/GRP2602W ДЛЯ СВЯЗИ С ЭКСТРЕННЫМИ СЛУЖБАМИ И НЕПРИНЯТИЯ С ВАШЕЙ СТОРОНЫ МЕР ПО ОБЕСПЕЧЕНИЮ ДОСТУПА К ЭКСТРЕННЫМ СЛУЖБАМ В СООТВЕТСТВИИ С ВЫШЕСЛЕДУЮЩИМ ПАРАГРАФОМ.

МЕРЫ ПРЕДОСТОРОЖНОСТИ:

ВНИМАНИЕ: Пожалуйста, не перезагружайте GRP2602/GRP2602P/GRP2602W путем выключения питания во время начальной загрузки системы или обновления встроенной программы. Вы можете повредить образы встроенной программы и вызвать неправильную работу устройства.

ВНИМАНИЕ: Используйте только блок питания, входящий в комплект поставки GRP2602. Использование неподходящего блока питания может вызвать повреждение устройства.

ОБЗОР:

GRP2602/GRP2602P/GRP2602W, являющийся частью серии IP-телефонов операторского класса GRP, представляет собой модель с двумя линиями, разработанную с возможностью настройки “одним касанием” для массового развертывания и простого управления. Он отличается элегантным дизайном и набором функций следующего поколения, включая поддержку Wi-Fi (GRP2602W), 5-стороннюю голосовую конференц-связь для максимальной производительности, встроенный PoE (GRP2602P), звук в формате Full HD как на динамике, так и на трубке, чтобы пользователи могли общаться с максимальной четкостью, поддержкой EHS для гарнитур Plantronics, Jabra и Sennheiser, а также поддержкой нескольких языков. Серия GRP2602/GRP2602P/GRP2602W включает функции безопасности операторского уровня, включая безопасную загрузку, два образа прошивки зашифрованное хранилище данных. Для настройки через облачные сервисы и централизованного управления GRP2602/GRP2602P/GRP2602W поддерживается системой управления устройствами Grandstream (GDMS), которая предоставляет централизованный интерфейс для настройки, провизионинга, управления и мониторинга терминалов Grandstream. Телефоны GRP2602/GRP2602P/GRP2602W разработаны для офисных сотрудников, простого внедрения предприятиями, операторами связи и другими крупными компаниями, предлагают простое в использовании и удобное для внедрения решение.

КОМПЛЕКТ ПОСТАВКИ:

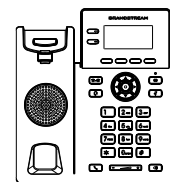

1x Телефон



1x трубка

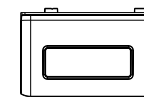

1x Подставка под телефон



1x кабель Ethernet



1x Блок питания 5В (только для GRP2602)

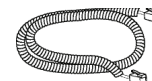

1x Телефонный шнур



1x Краткие руководства по установке

УСТАНОВКА ТЕЛЕФОНА:

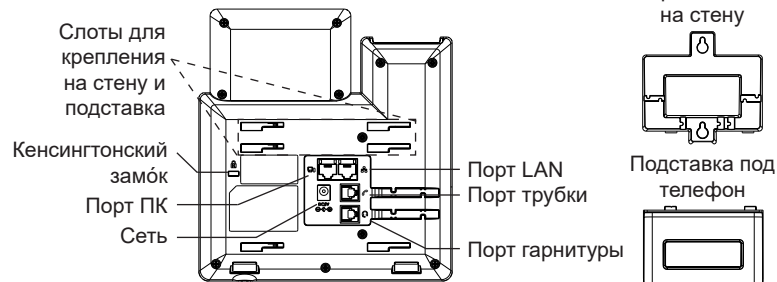

Установка телефона (Крепление на стену *продается отдельно):

1. Прикрепите прокладки стенового крепления к слотам стенового крепления на задней части телефона.
2. Прикрепите телефон к стене посредством отверстия стенового крепления.
3. Вытащите контакт из гнезда трубки (См. рисунок ниже).
4. Поверните контакт и вставьте его обратно в гнездо расширением вверх, когда телефон прикреплен к стене (См. рисунок ниже).

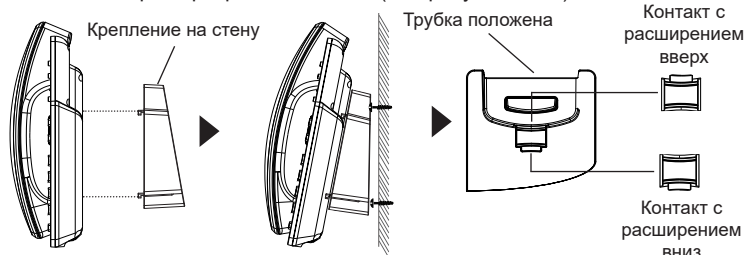

Установка телефона (Подставка) :

Для установки телефона на стол на подставке, присоедините подставку к днищу телефона в гнездо для подставки. (Верхняя половина, нижняя часть).

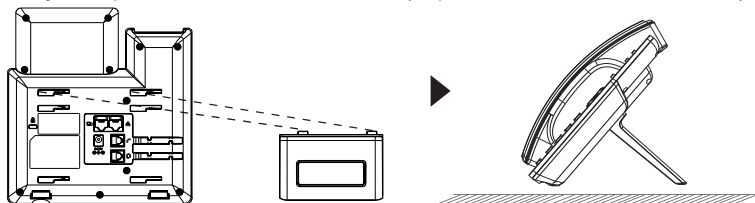

ПОДКЛЮЧЕНИЕ ТЕЛЕФОНА:

Для установки GRP2602, следуйте инструкциям:

1. Соедините трубку с телефоном с помощью телефонного шнура.
2. Подсоедините штекер блока питания 5В DC к гнезду телефона; подключите блок питания к сети, Если на шаге 3 (только для GRP2602P) используется PoE коммутатор, то этот шаг можно пропустить.
3. Подключение к сети возможно двумя способами описанными ниже.

• С использованием Ethernet :

- Подключите LAN-порт телефона к гнезду RJ-45 хаба/коммутатора или маршрутизатора (сторона LAN роутера) с помощью кабеля Ethernet.

• С использованием WiFi (только для GRP2602W) :

- В экранном меню, перейдите в "Настройки→ Настройки Wi-Fi" и активируйте WiFi. (Включено по умолчанию)

- Выберите "WI-FI СЕТИ" и GRP2602W начнет автоматическое сканирование в пределах диапазона.

- Список WiFi сетей будет показан. Выберите необходимую сеть и, если необходимо, введите пароль для подключения.

4. На LCD будет выводиться информация об инициализации или обновлении встроенной программы. Перед продолжением, пожалуйста, дождитесь отображения экрана дата/время.

5. Используя встроенный веб-сервер или меню конфигурации клавиатуры, вы можете произвести дальнейшую конфигурацию телефона с помощью статического IP или DHCP.

Примечание:

- Когда GPR2602W не подключен к какой-либо сети (включая Ethernet и Wi-Fi), появится всплывающее окно для уведомления пользователей об этом. Пользователи могут быстро войти на страницу «Сеть Wi-Fi», нажав программную кнопку Wi-Fi.

- Для упрощения разворачивания, GRP2602W из коробки предварительно настроен для подключения к SSID по умолчанию с именем wp_master с паролем (WPA / WPA2 PSK), равным wp!987@dmin, пользователи могут изменить эти настройки из веб-интерфейса, а также использовать упрощенную настройку на сайте заказчика.

ОПИСАНИЕ ТЕЛЕФОНА:

