

Gigaset

E630 - E630 A

Congratulations

By purchasing a Gigaset, you have chosen a brand that is fully committed to sustainability. This product's packaging is eco-friendly!

To learn more, visit www.gigaset.com.



GIGASET. INSPIRING CONVERSATION.
MADE IN GERMANY

Overview of handset

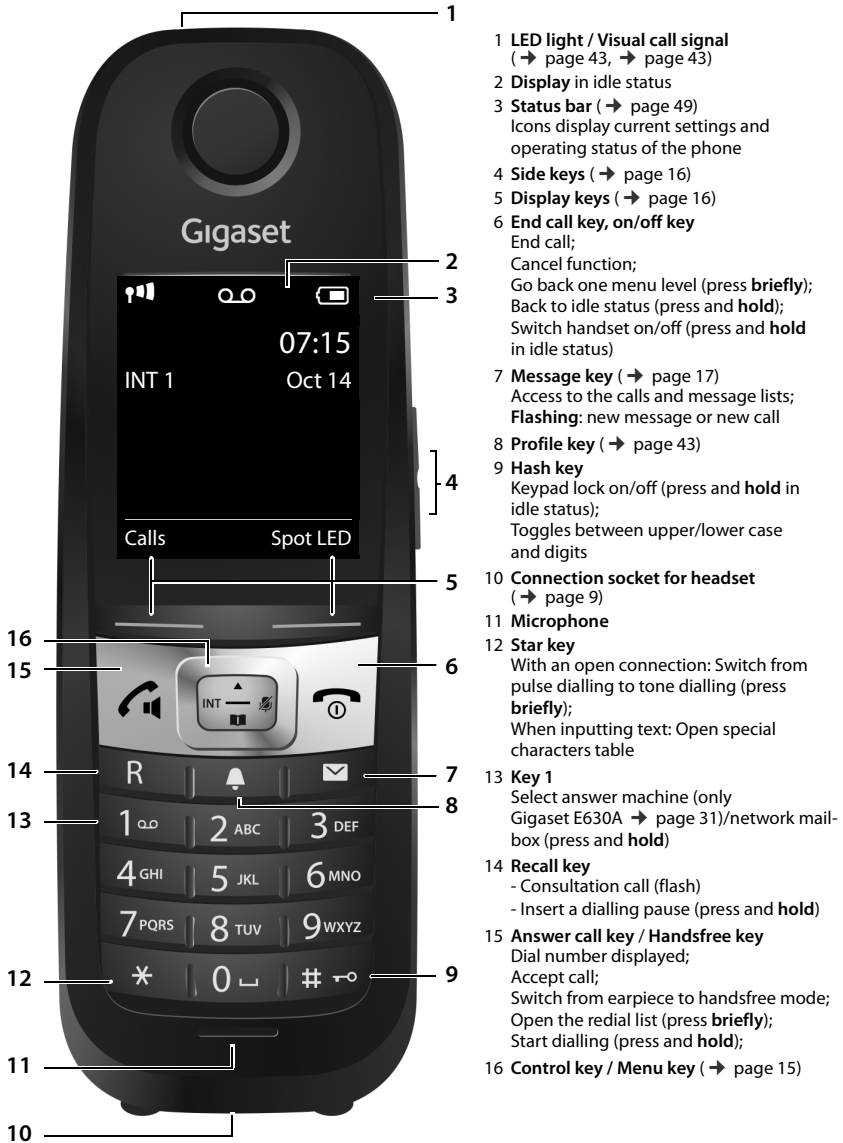

Overview of base station

Overview of base station



Registration/paging key

- ◆ Locate handsets ("Paging") (press **briefly**) → page 37.
- ◆ Register handsets and DECT devices (press and **hold**) → page 36.

If you want to check whether your device is equipped with an integrated answer machine, → page 31.









Contents

Overview of handset	1
Overview of base station	2
Safety precautions	4
Getting started	5
Understanding the operating steps in the user guide	14
Getting to know your phone	15
Making calls	19
Adjusting the telephone settings	24
Changing the system PIN	29
Restoring phone to default setting	29
ECO DECT	30
Answer machine (Gigaset E630A)	31
Network mailbox	35
Multiple handsets	36
Phonebook (Address book)	39
Call list	41
Contactability	42
Sound profiles	43
Spot LED	43
Calendar	44
Alarm clock	45
Baby monitor	46
Operating the telephone on a router/PABX	48
Display icons	49
Menu tree	51
Environment	55
Appendix	56
FCC / ACTA Information	59
Service (Customer Care)	63
Accessories	67
Index	70

Safety precautions

Safety precautions

- Read the safety precautions and the user guide before use.
- Explain their content and the potential hazards associated with using the device to your children.
- The device cannot be used in the event of a power failure. It is also not possible to transmit emergency calls .
- Emergency numbers cannot be dialled if the keypad/display lock is activated!

	Do not use the devices in environments with a potential explosion hazard (e.g., paint shops).
	The devices are not splashproof. For this reason do not install them in a damp environment such as bathrooms or shower rooms.
	Use only the power adapter indicated on the device.
	Use only rechargeable batteries that correspond to the specification (see "Specifications"). Never use a conventional (non-rechargeable) battery or other battery types as this could result in significant health risks and personal injury. Rechargeable batteries, which are noticeably damaged, must be replaced. Do not charge the handset in charging unit or base station while the headset is connected.
	If you give your Gigaset to a third party, make sure you also give them the user guide.
	Remove faulty devices from use or have them repaired by our Service team, as these could interfere with other wireless services. Disconnect the telephone network connector (TNV circuit connector).
	Do not use the device if the display is cracked or broken. Broken glass or plastic can cause injury to hands and face. Send the device to our Service department to be repaired.
	Do not hold the rear of the handset to your ear when it is ringing or when speaker mode is activated. Otherwise you risk serious and permanent damage to your hearing. Your Gigaset is compatible with the majority of digital hearing aids on the market. However, perfect function with all hearing aids cannot be guaranteed. The phone may cause interference in analogue hearing aids (humming or whistling) or cause them to overload. If you require assistance, please contact the hearing aid supplier.
	Using your telephone may affect nearby medical equipment. Be aware of the technical conditions in your particular environment, e.g., doctor's surgery. If you use a medical device (e.g., a pacemaker), please contact the device manufacturer. They will be able to advise you regarding the susceptibility of the device to external sources of high frequency energy (for the specifications of your Gigaset product see "Specifications").

Getting started

Checking the contents of the package

- ◆ One **base station**,
- ◆ One power adapter for the base,
- ◆ One phone cord,
- ◆ One **handset**,
- ◆ One charging cradle incl. power adapter,
- ◆ One battery cover (rear cover for the handset),
- ◆ One locking disc for the battery cover,
- ◆ Two batteries,
- ◆ One belt clip,
- ◆ One rubber cover for the headset socket,
- ◆ One user guide.

If you have purchased a model with multiple handsets, the package should contain two batteries, a battery cover, a belt clip and a charging cradle with power adapter for each additional handset.

Installing the base station and charging cradle

The base and charging cradle are designed for use in closed, dry rooms in a temperature range of +41°F to +113°F.

- ▶ Set up the base on a level, non-slip surface at a central point in the building or house, or mount the base on the wall (→ page 7).

The phone's feet do not usually leave any marks on surfaces. However, due to the multitude of different varnishes and polishes used on today's furnishings, marks on the surfaces cannot be completely ruled out.

Notes

- ◆ Never expose the telephone to the effects of heat sources, direct sunlight or other electrical devices.
- ◆ Protect your Gigaset from moisture, dust, corrosive liquids and fumes.
- ◆ Pay attention to the range of the base. This is up to 100 ft inside buildings and up to 700 ft in unobstructed outdoor areas. The range is reduced when **Maximum Range** is deactivated (→ page 30).

Getting started

Connecting the base station to the telephone network and the mains power supply

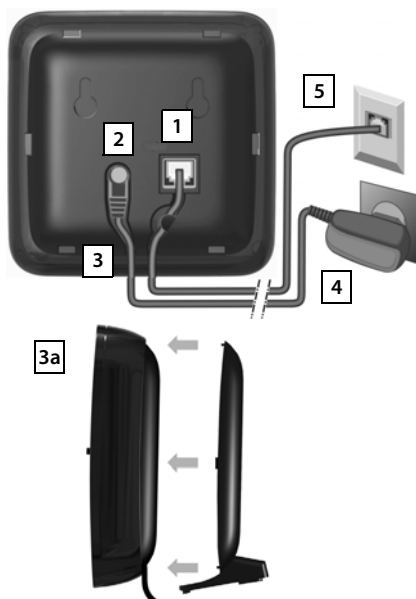

- ◆ Insert the phone cable into the right-hand/lower connection socket **1** at the rear of the base until it clicks into place.
- ◆ Insert the power cable of the power adapter into the left-hand/upper connection socket **2**.
- ◆ Push both cables into the appropriate cable channels **3**.
- ◆ Place the cover in the notches on the back of the base **3a** (not if mounting on the wall).
- ◆ Connect the power adapter **4**.
- ◆ Connect the phone jack **5**.

Notes

- ◆ The power adapter must **always be connected**, as the phone will not operate without a power supply.
- ◆ Use only the **supplied** power adapter and phone cord. Pin connections on telephone cables can vary (pin connections, → page 57).

Mounting the base station on the wall (optional)

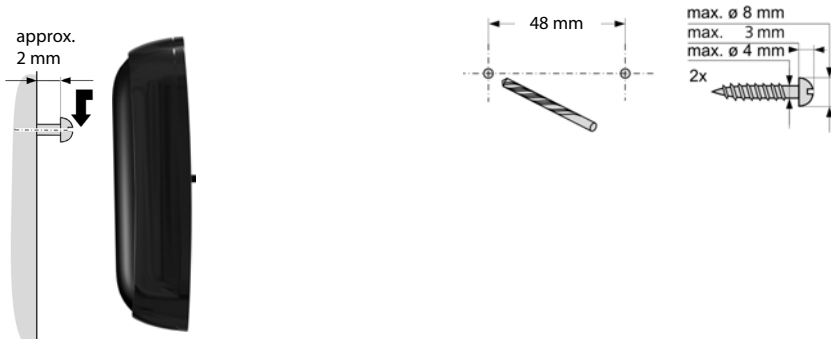

Connecting the charging cradle

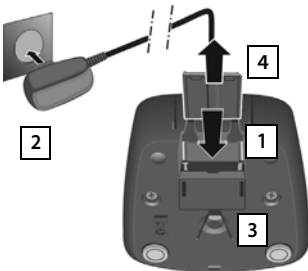

- ▶ Connect the flat plug to the charging cradle **1**.
 - ▶ Plug the power adapter into the power socket **2**.
- If you have to remove the plug from the charging cradle again:
- ▶ Disconnect the power adapter from the mains power supply.
 - ▶ Press the release button **3** and disconnect the plug **4**.

Setting up the handset for use

The display is protected by a plastic film. **Please remove the protective film!**

Inserting the batteries and closing the battery cover

Caution

Use only rechargeable batteries recommended by Gigaset Communications GmbH (→ page 56), as this could otherwise result in significant health risks and personal injury. For example, the outer casing of the batteries could be destroyed or the batteries could explode. The phone could also malfunction or be damaged as a result of using batteries that are not of the recommended type.

Getting started

- ▶ Insert the batteries with the polarity in the right direction (for correct +/- direction, see diagram).
- ▶ Hold the battery cover at a slight angle and insert the bottom into the casing first **1**.
- ▶ Then press the cover **2** until it clicks into place.
- ▶ Insert the locking disc as shown (at an angle of approx. 20°) **3**. Pay attention to the arrow markings.
- ▶ Turn locking disc clockwise to the end stop **4**. The locking disc is closed once the markings on the disc are aligned with those on the cover **5**.

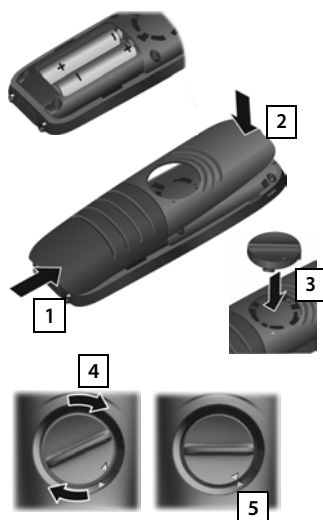

To **open the battery cover**, for example to change the batteries:

- ▶ Turn the locking disc anti-clockwise to the end stop **6** (approx. 20°) and remove **7**.
- ▶ Place your fingernail in the notch on the side between the cover and the casing **8** and remove the cover **9**.

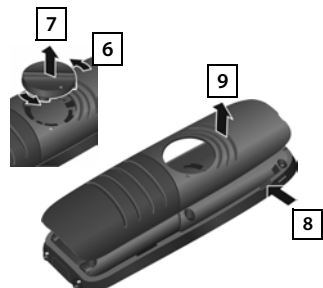

Belt clip

The handset has notches on each side to attach the belt clip.

- ◆ **To attach** — press the belt clip onto the back of the handset so that the tabs on the belt clip click into place in the notches.
- ◆ **To remove** — press the centre of the belt clip firmly with your right thumb, push the fingernail of your left thumb up between the clip and the casing and pull the clip in an upward direction.

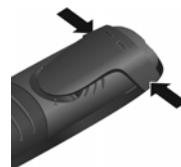

Connecting the headset



You can connect a headset to the underside of your telephone with the 2.5 mm jack connector **1**. For information on recommended headsets, see the relevant product page at www.gigaset.com.

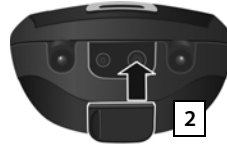

If you **do not** wish to connect a headset, please insert the rubber cover supplied **2** to guarantee the unit is still splash proof.

Attention

Do not charge the handset in charging unit while the headset is connected.

Charging the batteries

The batteries are supplied partially charged. Please charge completely before use. (The batteries are fully charged when the power icon ⚡ disappears from the display.)







Notes

- ◆ The handset may only be placed in the designated base/charging cradle.
- ◆ The battery may heat up during charging. This is not dangerous.
- ◆ After a time, the charge capacity of the battery will decrease for technical reasons.
- ◆ Handsets contained in the package have already been registered to the base. If, however, a handset has not been registered (display "**Please register handset**" or "**Place handset in base**"), please register it manually (→ page 36).

Getting started

Changing the display language

You can also change the display language via the menu:

 ▶  ▶ OK ▶  Language ▶ OK ▶  Select language ▶ **Select**
or, if you do not understand the language currently set, go to:



▶ Press right on the control key.





▶ Press keys **6 MNO** and **5 JKL** slowly one after the other.

Example

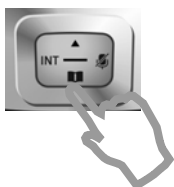

The language selection display appears.
The current language (e.g. English) is selected.



▶ Press the down control key  ...

Example





... until the language you wish to use is displayed e.g. French.

▶ Press the **right** key, directly under the display, to select the language.

Example



The selection is marked with .

▶ Press and **hold** the End call key  to return to idle status.

Setting the date and time

Set the date/time so that the correct date and time can be assigned to incoming calls, and so that you can use the alarm.

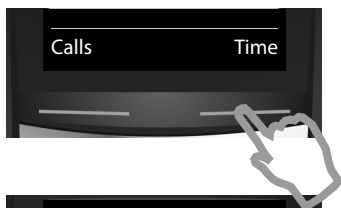

- ▶ Press the key **Time** below the display screen to open the input field.

(If you have already set the date/time, open the input field via the menu:

▶ ▶ OK ▶ Date/Time ▶ OK)

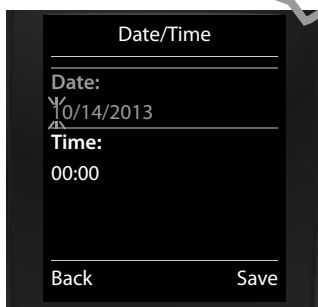

The submenu **Date/Time** is shown on the display.

- ▶ The active input position flashes.
Enter the day, month and year as an 8-digit number via the keypad, e.g. for 10/14/2013.



Press the **right** or **left** control key to change the input position, e.g. to correct an entry.



- ▶ Press the **down** control key to switch to the time input field.
- ▶ Enter the hours and minutes in 4-digit format via the keypad e.g., for 07:15 am.
Change the input position with the control key if necessary.
- ▶ Press the key **Save** below the display screen to save the entry.

Getting started

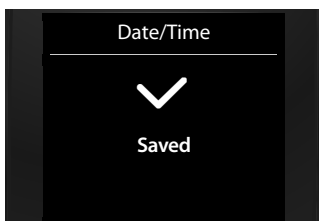

Display shows: **Saved**. You will hear a confirmation tone.

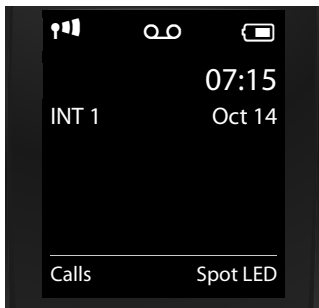

You will automatically return to idle status.

Your phone is now ready for use.

What would you like to do next?

After successfully setting up the phone, you can make calls straight away, customise your Gigaset according to your requirements or firstly familiarise yourself with the operation.

Setting ringtones

Assign specific tunes to internal and external calls, reminders (→ page 26), wake-up calls (→ page 45) and to certain callers (→ page 39).

Protecting yourself against unwanted calls

Set your phone up so that it doesn't ring if there is an anonymous call or use the time control (→ page 27).

Adjusting your phone to your surroundings

Use 3 sound profiles to adjust your phone to a quiet or loud background (→ page 43).

Setting up the answer machine

Record your own message and set your recording parameters (→ page 31).

Register an existing Gigaset handset and add it to the phonebook

Use available handsets to continue calling from your new base. Transfer directory entries from these handsets to your new handset (→ page 36, → page 40).

Configuring ECO DECT settings











Reduce the transmission power (emissions) of your phone (→ page 30).

If you have any questions about using your phone, please read the tips on troubleshooting (→ page 53) or contact our Customer Service team (→ page 53).

Understanding the operating steps in the user guide

Understanding the operating steps in the user guide

The keys on your Gigaset handset are set out in these operating instructions as follows:

 /  / 	Answer call key / Menu key / End call key
 to 	Number / Letter keys
 / 	Star key / Hash key
 /  / 	Message key / Recall key / Profile key









Overview of display icons (→ page 49).

Example: Activating/deactivating Auto Answer

Illustration in the user guide:

 ▶  ▶ **OK** ▶  **Telephony** ▶ **OK** ▶ **Auto Answer** ▶ **Change** (☑ = activated)

Follow this procedure:

- ▶ : With the handset in idle status, press the **right** control key to open the main menu.
- ▶ : Navigate to the  icon using the control key .
- ▶ **OK**: Press the display key **OK** or the middle of the control key  to open the submenu **Settings**.
- ▶  **Telephony**: Scroll to the entry **Telephony** with the control key .
- ▶ **OK**: Press the display key **OK** or the middle of the control key  to open the submenu **Telephony**.
- ▶ **Auto Answer**: The activate/deactivate auto answer function is selected.
- ▶ **Change** (☑ = activated): Press the display key **Change** or the middle of the control key  to alternate between activating or deactivating (☑ = activated, ☐ = deactivated).

Getting to know your phone

Switching the handset on/off

- ▶ Press and **hold** the End call key  in idle status to switch the handset on or off.

Locking/unlocking the keypad

The keypad lock prevents any accidental use of the phone. If you press a key when the keypad is locked, a message is displayed.

- ▶ Press and hold the  key to lock or unlock the keypad.

If a call is signalled on the handset, the keypad automatically unlocks, and you can accept the call. It then locks again when the call is finished.





Control key

In the description below, the side of the control key (up, down, right, left, middle) that you have to press in the different operating situations is marked in black, e.g.  for "press right on the control key".



The control key allows you to navigate within menus and entry fields. In idle status or during an external call, it has the following functions:



When the handset is in idle status

-  Open the phonebook.
-  or  Open the main menu.
-  Open list of handsets.

During an external call

-  Open the phonebook.
-  Initiate an internal consultation call.
-  Adjust the loudspeaker volume for earpiece and handsfree mode.

Functions when pressing the centre of the control key

The key has different functions, depending on the operating situation.



- ◆ **In idle status**, it opens the main menu.
- ◆ **In submenus, selection and entry fields**, the key takes on the function of the display keys **OK**, **Yes**, **Save**, **Select** or **Change**.

Note

These instructions demonstrate opening the main menu by pressing the right of the control key and confirming the functions by pressing the appropriate display key. However, if you prefer, you can also press the middle of the control key.

Getting to know your phone

Side keys

-  /  Press these keys on the right-hand side of the handset to set the volume for the **earpiece, ringtone, handsfree mode, alarm clock, appointments** and the **headset** depending on the situation.

Display keys

The display keys have a function preset by default in idle status, but the keys can be re-assigned (→ page 28).

The functions of the display keys change depending on the operating situation.

Example

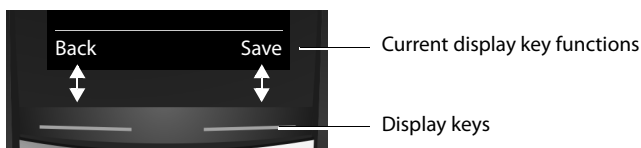

Some of the important display keys are:

- Options** Open a menu for further functions.
- OK** Confirm selection.
- Back** Skip back one menu level or cancel operation.
- Save** Save entry.

Overview of icons on the display keys (→ page 50).

Menu guidance

The functions of your telephone are displayed on a menu that consists of several levels. Menu overview → page 51.

Main menu (first menu level)

- ▶ When the handset is in idle status, press **right** on the control key  to open the main menu.

The main menu functions are shown in the display as icons. The icon for the selected function is highlighted and the name of the associated function appears in the display header.

Accessing a function, i.e. opening the corresponding submenu (next menu level):

- ▶ Use the control key  to navigate to the required function and press the display key **OK**.

Returning to idle status: **Briefly** press the display key **Back** or End call key .

Example

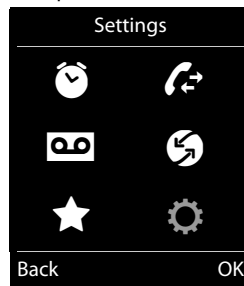

Submenus

The functions in the submenus are displayed as lists.

To access a function:

- ▶ Scroll to the function using the control key (↶) and press OK.

Returning to the previous menu level: **Briefly** press the display key **Back** or End call key (⏏).

Returning to idle status

From any menu:

- ▶ Press and **hold** the End call key (⏏).



Or:

- ▶ If you do not press a key, the display **automatically** returns to idle status after 2 minutes.

Message lists

Any messages you receive are saved in the message lists. An advisory tone sounds as soon as a **new entry** appears on a list. The Message key also flashes (if activated, → page 25). Icons for message types and the number of new messages are shown on the idle display.

New messages available:

- ◆  On the answer machine (only Gigaset E630A)/network mailbox (→ page 32, → page 35)
- ◆  In the missed calls list
- ◆  In the missed alarms list (→ page 45)

Open the message list by pressing the Message key (Ⓜ). You can access the following message lists:

- ◆ **Answer Mach.:** Answer machine list (only Gigaset E630A → page 31)
- ◆ **Mailbox:** Network mailbox (if your network provider supports this function and the number of the network mailbox has been stored.)
- ◆ **Missed Calls:** Missed call list (see "Call list" → page 41)
- ◆ **Missed Alarms:** Missed appointments list

The icon for the network mailbox is always displayed, provided the number is stored in the telephone. The other lists are only displayed if they contain messages.

Opening the list: (↶) Select required list. ▶ OK

Exception: If you select the **network mailbox**, the number of the network mailbox will be selected (→ page 35). Lists are not opened on the display.

Example

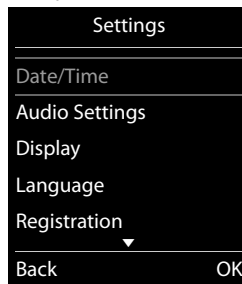

Example

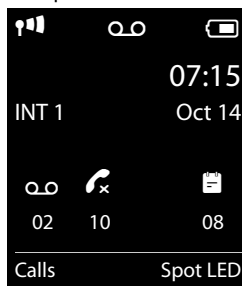



Getting to know your phone

Entering numbers and text

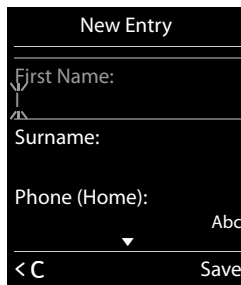





If several number and/or text fields are displayed (e.g. **First Name** and **Surname** in a phonebook entry), the field is automatically activated. The following fields must be activated by navigating with the control key . A field is activated when a cursor is blinking inside it.



Correcting incorrect entries

- ◆ Deleting **characters** before the cursor: press the display key  briefly.
- ◆ Deleting **words** before the cursor: press and **hold** the display key .

Entering text

- ◆ **Letters/Characters:** Multiple letters and characters are assigned to each key between  and . The characters are shown according to the key in a selection line at the bottom left of the display. The selected character is highlighted. Briefly press the key several times in succession to select the required letter/character.
- ◆ **Placing the cursor:** Letters/characters are inserted at the cursor position. You can insert the cursor by pressing the control key , or  in fields with multiple characters.
- ◆ **Typing lower case, upper case and numbers:** Press the hash key  to switch between lower case, upper case or numbers for the **following letters**. When editing a phonebook entry, the first letter and each letter following a space is automatically in upper case.
- ◆ **Special characters:** Press the star key  to open the special characters table. Navigate to the character desired using the star key and press the display key **Insert** to select it.
- ◆ **Special letters:** Umlauts or other marked/diacritic characters can be selected by pressing the corresponding letter several times. See the character table → page 58.

Making calls

Making an external call

- ▶ Enter number, **briefly** press the Answer call key .



Or:

- ▶ Press and **hold** the Answer call key , enter number.

You can cancel the dialling process with the End call key .

Dialling with the redial list

The redial list contains the 20 numbers last dialled with the handset. You can manage this similarly to your phone's message lists (→ page 17).

- ▶ Press the Answer call key  **briefly** to open the redial list.
- ▶  Select entry. ▶ Press the Answer call key . The number is dialled.

When a name and corresponding phone number are displayed: Press the display key **View**.

Managing entries in the redial list:



- ▶ Open redial list. ▶  Select entry. ▶ **Options**

You can select the following functions:

- ◆ **Copy to Directory** ▶ **OK**

Copy an entry to the phonebook (→ page 39).

- ◆ **Display number** ▶ **OK**

Copy a number into the display and edit it or add to it, then select with  or save as a new entry in the phonebook with .

- ◆ **Delete entry** ▶ **OK**



Delete the selected entry.

- ◆ **Delete all** ▶ **OK**

Delete all entries.

Dialling from the call list

-  ▶  ▶ **OK** ▶  Select list. ▶ **OK**

- ▶  Select entry. ▶ 

- ▶ The number is dialled.

Notes

- ◆ You can also bring up the call list using the display key **Calls**, but you must assign a display key accordingly (→ page 28).
- ◆ You can also open the list **Missed calls** using the Message key .



Example



Making calls

Dialling with the phonebook

 ▶  Select entry. ▶ 

▶ If multiple numbers are entered: Select the number with  and press the Answer call key  or OK.

▶ The number is dialled.

One touch call

You can set up your phone so that you can dial a specific number when you press **a key of your choice**. This allows children, who are unable to enter a number, to call a certain number, for example.

 ▶  ▶ OK ▶  One Touch Call ▶ OK

▶ **Activation:**  On / Off

▶ **Call to:** Enter or change the number that you wish to dial.

▶ **Save**

The activated One Touch Call appears on the idle display. The saved number is dialled by pressing any key. Press the End call key  to cancel dialling.

Ending one touch call:

▶ Press the display key OFF. ▶ Press and **hold** the  key.

Or:

▶ Press and **hold** the  key.

Accepting a call

You have the following options:





▶ Press .

▶ If **Auto Answer** is switched on (→ page 25), remove the handset from the charging cradle.

▶ Gigaset E630A (→ page 31): Press the display key  to forward the call to the answer machine (→ page 33).

Accepting a call with the Gigaset L410 handsfree clip (→ page 68): Press the Answer call key. To use your L410, you must register it to your base station. Proceed as described in the operating instructions for the Gigaset L410.

Activate/deactivate Simple Auto Answer

In addition to using the Answer call key , you can also answer a call using the keys  ... ,  and .

 ▶  ▶ OK ▶  Telephony ▶ OK ▶  Easy Acceptance ▶ **Change** (= activated)

Please note: Changes are only saved permanently in **Profile Personal** (→ page 43).

Caller display

Calling Line Identification

The caller's phone number is displayed. If the caller's number is stored in your phonebook, the number type and name are displayed.

No Calling Line Identification

Instead of name and number, the following is displayed:

- ◆ **External:** No number has been transferred.
- ◆ **Withheld:** Caller has withheld Calling Line Identification (→ page 22).
- ◆ **Unavailable:** Caller has not requested Calling Line Identification.

CNIP (Calling Name Identification Presentation)

In **addition** to the number, the registered name (and location) of the caller are displayed. The name of the phonebook entry appears if you have saved the number in the phonebook.

Notes on phone number display for CLIP

By default, the number of the caller is shown on the handset of your telephone, → page 54 or
 ▶ www.gigaset.com/service

Handsfree mode

If you are going to let someone listen in, you should tell the other party that this is happening.









Activating/deactivating handsfree mode during a call, when establishing the connection and when listening to the answer machine (only Gigaset E630A → page 31):

- ▶ Press .

Placing the handset in the charging cradle during a call:

- ▶ Press and hold  for a further 2 seconds while placing the handset in the charging cradle.

Adjusting the loudspeaker volume

- ◆ Accessing the settings **via the menu**:
 -  ▶  ▶ OK ▶  **Audio Settings** ▶ OK ▶ **Handset Volume** ▶ OK
 - ▶ **Earpiece:**  Volume can be set at 5 levels for the earpiece and headset.
 - ▶ **Speaker:**  Set the volume at 5 levels.
 - ▶ **Save**
- ◆ Accessing the settings **during a call** for the mode currently in use (handsfree, earpiece, headset):
 - ▶ Press side keys  /  (→ page 1) or control key  ▶ .
 - ▶ The setting is saved automatically after 2 seconds or press the display key **Save**. The screen reverts back to its previous display.

Note

Changes are only saved permanently in **Profile Personal** (→ page 43).

Making calls

Switching the microphone on/off (muting)

If you turn the microphone off during a call, your caller can no longer hear you.

- ▶ Press  to switch the microphone on/off.



Using provider-specific functions (network services)

Network services depend on and must be requested from your network provider (which may incur additional charges). Network services fall into two distinct groups

- ◆ Network services that are activated for the following call or all subsequent calls when no call is being made (e.g. calling anonymously (without Calling Line Identification)). You can easily activate/deactivate these network services via the menu .
- ◆ Network services that are activated during an external call, e.g., "consultation call", "swapping between two callers" and "setting up conference calls". These services are provided to you during an external call in the option slider (e.g **Ext. Call, Conf.**).

You will find a general description of the features on your network provider's website or at one of their store branches.

Notes

- ◆ To activate/deactivate the following services, a code is generally sent to the telephone network.
 - ▶ After a confirmation tone from the telephone network, press .
- ◆ All functions that can be activated under menu item  are services made available by your network provider. If you require assistance, please contact your network provider.
- ◆ It is not possible to reprogram the network services.

Setting network services

Withholding a phone number (CLIR - Calling Line Identification Restriction)

If you do not want to have your phone number displayed to the other caller, you can withhold the number (CLIR). Calling Line Identification is withheld until you deactivate the function again.

Activating/deactivating withheld number:

 ▶  ▶ OK ▶  **All Calls Anonym.** ▶ **Change** (☑ = activated)

Cancelling Calling Line Identification for the next call only:

 ▶  ▶ OK ▶  **Next Call Anonym.** ▶ OK ▶ Dial the number ▶ **Dial**

Deactivating call waiting for the next call if the function is activated:

 ▶  ▶ OK ▶  **Next Call** ▶ OK ▶  **Call Waiting** ▶ OK ▶ Dial the number ▶ **Dial**

Unknown call rejection

Callers who restrict their caller ID (CLIR) are rejected.

 ▶  ▶ OK ▶  **Unknown Call Reject** ▶ OK ▶ **Status:**  **On / Off** ▶ **Send**

Network services during an external call

Callback

If you have dialled an external number and can hear the busy tone:

▶ **Options** ▶  **Ringback** ▶ **OK** ▶ 

As soon as the participant hangs up, your phone will ring.

▶ Press  to establish the connection to the participant.

Cancel callback:

 ▶  ▶ **OK** ▶  **Ringback Off** ▶ **OK**

Making a consultation call

Make another external call during an external call. The first call is placed on hold.

▶ **Ext. Call** ▶ Enter the second participant's number.

The previous call is placed on hold. The second participant is called.

▶ If the second participant does not answer: Press the display key **End**.

Or:

▶ If the second participant does answer: You will then be speaking to the participant.

Ending a consultation call:

▶ **Options** ▶  **End active call** ▶ **OK**

You will be reconnected to the first call participant.

Or:

Press . You will receive a callback from the first participant.



Adjusting the telephone settings

Adjusting the telephone settings

The handset and base station are preconfigured, but you can change the settings to suit your individual requirements.







The settings can be changed via the menu **Settings** whilst on a call or in idle status.

Changing the display language

  **OK**  **Language**  **OK**  **Select languages**  **Select** (● = selected)

Setting your country and local area codes

Your area code (international and local area code) must be saved on the phone before you can transfer phone numbers (e.g. in vCards). Some of these numbers are already preset. Please ensure that the prefix is correctly separated from the rest of the area code.

  **OK**  **Telephony**  **OK**
 ▶  **Area Codes**  **OK**  **Navigate** to the entry field,
 delete the number using **⏏** if needed ▶ Enter the number
 ▶ **Save**

Example

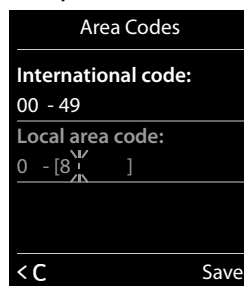









Adjusting the handset display settings

Setting a screensaver

You can set a screensaver for the display when in idle status. You can choose from an analogue clock, a digital clock or an image.

To show the display in idle status, briefly press .

  **OK**  **Display**  **OK**
 ▶ **Screensaver** (✓ = activated) ▶ **Edit**
 ▶ **Activation:**  **On / Off**
 ▶ **Selection:**
  **Digital Clock / Analog Clock / [Images]**
 Or:
 ▶ **View** (View screensaver)
 ▶  **Select screensaver**  **OK**
 ▶ **Save**

Example

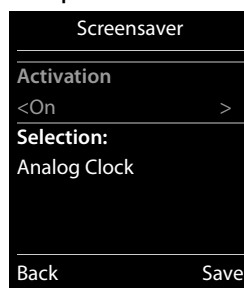

Setting the colour scheme

You can set the display to show a dark or a light background.

  **OK**  **Display**  **OK**  **Colour Schemes**  **OK**
 ▶  **Colour Scheme 1 / Colour Scheme 2** ▶ **Select** (● = selected)

Adjusting the telephone settings

Setting the display backlight

The display backlight is always lit when the handset is not in the base/charging cradle or when a key is pressed. Any **digit keys** pressed appear on the display for pre-dialling.

You can also activate/deactivate the display backlight for idle status:

  **▶ OK ▶  Display ▶ OK ▶  Backlight ▶ OK**

In Charger:  **On / Off**

Out of Charger:  **On / Off**

▶ Save

Note

The handset's standby time can be significantly reduced if the display backlight is activated.

Activating/deactivating Message key flashing

Specify whether receipt of new messages should be displayed on the handset by the message LED.

▶ In idle status:  **▶ * ##-> 0 [] 5 [] ##->**

The display shows the number 9.

▶ Press the following keys to select the type of message:



for messages on the network mailbox



for missed calls



for messages on the answer machine
(only Gigaset E630A → page 31)

You will see the number 9 followed by your entry (e.g. 975); the current setting will be flashing in the entry field (e.g. 0).

▶ Press the key 0 [] or 1 [] to determine the setting for new messages:



The Message key flashes
(stops when the key is pressed)



The Message key does not flash

▶ Confirm by pressing OK or go back to the idle display without saving by pressing Back.



Activating/deactivating visual call

Incoming calls are signalled visually (e.g. in noisy environments).

  **▶ OK ▶  Telephony ▶ OK ▶  LED Call Signal ▶ Change = activated)**

Please note: Changes are only saved permanently in **Profile Personal** (→ page 43).

Activating/deactivating Auto Answer

When set to Auto Answer, the handset accepts an incoming call as soon as you remove it from the charging cradle.

  **▶ OK ▶  Telephony ▶ OK ▶ Auto Answer ▶ Change = activated)**

Regardless of the setting **Auto Answer**, the connection ends as soon as you place the handset back in the charging cradle. Exception: Press and hold  for a further 2 seconds while placing the handset in the charging cradle.

Adjusting the telephone settings

Setting earpiece profiles

You can set various profiles for the **earpiece** to optimally adapt your phone to your environment. Check which is the most comfortable for you.

▶ ▶ **OK** ▶ **Audio Settings** ▶ **OK** ▶ **Earpiece Profiles** ▶ **OK** ▶ Select profile ▶ **Select** (● = selected)

Earpiece Profiles: High and Low. The default is **Low**.

Setting the handset ringtones

Setting the ringtone volume

▶ ▶ **OK** ▶ **Audio Settings** ▶ **OK**
▶ **Ringtones (Handset)** ▶ **OK** ▶ **Volume** ▶ **OK**

▶ For internal calls and alarms:

Volume can be set at 5 levels or crescendo (increasing volume) for internal calls and anniversaries.

▶ External Calls:

Volume can be set at 5 levels or crescendo (increasing volume) for external calls.

▶ Save

When the telephone rings, you can permanently change the ringtone volume using the side keys (louder) or (quieter).

Please note: Changes are only saved permanently in **Profile Personal** (→ page 43).

Example

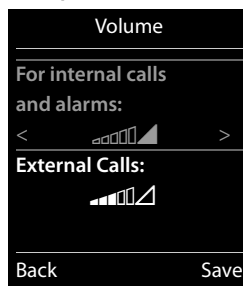

Setting the ring melody

▶ ▶ **OK** ▶ **Audio Settings** ▶ **OK** ▶ **Ringtones (Handset)** ▶ **OK**
▶ **Melodies** ▶ **OK**

▶ **Internal Calls:** Setting the volume/melody for internal calls and anniversaries.

▶ **External Calls:** Setting volumes/melodies for external calls.

▶ Save

Activating/deactivating the ringtone

Deactivating the ringtone permanently: Using the Profile key , set the **Profile Silent** (→ page 43). appears in the status bar.

Activating the ringtone permanently: Using the Profile key, set the **Profile Loud** or **Profile Personal** (→ page 43).

Deactivating the ringtone for a **current call**: Press **Silence** or .

Silent alert

Incoming calls and other messages are indicated by a silent alert.





▶ ▶ **OK** ▶ **Audio Settings** ▶ **OK** ▶ **Silent Alert** ▶ **Change** (☑ = activated)

Please note: Changes are only saved permanently in **Profile Personal** (→ page 43). This setting is saved in the **Profile Silent**.

Adjusting the telephone settings

Activating/deactivating advisory tones

Your handset uses advisory tones to tell you about different activities and statuses. These advisory tones can be activated/deactivated independently of each other.

  **▶ OK ▶  Audio Settings ▶ OK ▶  Advisory Tones ▶ OK**

▶ **Key Tones:**  **On / Off**

Tone when keys are pressed.

▶ **Confirmation:**  **On / Off**

Confirmation/error tone after making entries, advisory tone when a new message has been received.

▶ **Battery:**  **On / Off**

Warning tone when there are fewer than 10 minutes of talktime remaining (every 60 seconds). There is no battery warning when the baby monitor is activated.

▶ **Save**

Please note: Changes are only saved permanently in **Profile Personal** (→ page 43).

Activating/deactivating music on hold

You can activate/deactivate hold music for external calls during consultation and forwarding.

  **▶ OK ▶  Audio Settings ▶ OK ▶  Music on hold ▶ Change = activated)**

Protection against unwanted calls

Setting time control for external calls

You can specify a time period when you do not want the telephone to ring.

  **▶ OK ▶  Audio Settings ▶ OK**

▶  **Ringtones (Handset) ▶ OK ▶  Time Control ▶ OK**

▶ **For external calls:**  **On / Off**

If activated:

▶ **Suspend ring. from:** Enter the start of the period.

▶ **Suspend ring. until:** Enter the end of the period.

▶ **Save**

Example

Time Control	
For external calls:	
On	
Suspend ring. from:	11:00
Suspend ring. until:	07:00
Back	Save

Note

During this period, your phone will continue to ring for numbers to which you have assigned a VIP ringtone in the phonebook.

Protection from anonymous callers

You can set your phone so that it doesn't ring for anonymous calls (→ page 21, callers who have withheld Calling Line Identification). The call is only signalled on the display. The setting only applies to handsets for which the setting is configured.

  **▶ OK ▶  Audio Settings ▶ OK ▶  Ringtones (Handset) ▶ OK ▶  Anon. Calls Silent ▶ Change = function activated)**

Adjusting the telephone settings

Quick access to numbers and functions

The **digit keys** [0] and [2] up to [9] can be assigned to a **number from the phonebook**.

The left and right **display keys** have a **function** preset by default, but the keys can be re-assigned (→ page 28).

You can then dial the number or start the function by simply pressing a key.

Assigning digit keys

Prerequisite: You must assign a number to the digit key.

- ▶ Press and **hold** the digit key.

Or:

Briefly press the digit key. ▶ Press the display key **QuickDial**.

- ▶ The phonebook opens. ▶  Select entry. ▶ **OK**

The entry is saved to the corresponding digit key.

Note

If you delete or edit the entry in the phonebook at a later date, this will not affect the assignment to the number key.

Selecting numbers/changing an assignment

Prerequisite: You must have assigned a number to the digit key.

When the handset is in idle status

- ▶ Press and **hold** the digit key: The number is dialed immediately.

Or:

- ▶ **Briefly** press the digit key: Press the left-hand display key with the number/name (abbreviated if necessary) to dial the number.

Or:

Press the display key **Change** to change the key assignment, or press the display key **Clear Key** to delete the assignment.

Assigning display keys

- ▶ In idle status, press and **hold** the left or right-hand display key. ▶ The list of possible key assignments is opened. ▶  Select entry ▶ **OK**

Choose from the following functions:

Baby Monitor	Set and activate the baby monitor (→ page 46).
Alarm Clock	Set and activate the alarm clock (→ page 45).
Calendar	Open calendar (→ page 44).
One Touch Call	Set up one touch call (→ page 20).
Redial	Show redial list (→ page 19).
Spot LED:	LED light (torch function) on/off (→ page 43).
More Functions...	You can also choose further functions:
Call Lists	Show call list (→ page 41).
Withhold Number	Withhold phone number identification for next call (→ page 22).
Call Divert	Set up call forwarding (→ page 42).

Changing the system PIN

- ☰ ▶ ⚙ ▶ OK ▶ ⌂ ▶ System ▶ OK ▶ ⌂ ▶ System PIN ▶ OK
- ▶ If current PIN not 0000: enter current PIN ▶ OK
- ▶ Enter new system PIN (4 digits; 0 - 9) ▶ Save

Resetting system PIN

If you have forgotten your system PIN, you can reset it to **0000**. If you do this, **all the base settings** will be reset and **all the handsets** will be de-registered!

- ▶ Remove the power cord from the base.
- ▶ Press and hold the Registration/Paging key (→ page 2) and at the same time reconnect the power cord to the base.
- ▶ Hold the Registration/paging key for at least 5 seconds.

Restoring phone to default setting

You can reset individual modifications to base and handset settings separately.

The following are **not** affected by the reset:

- ◆ Date / time,
- ◆ Registration of handsets to the base and the current selection of the base,
- ◆ System PIN,
- ◆ Entries in the calendar and phonebook,
- ◆ Redial list.

When resetting the handset (**Handset Reset**), audio and display settings will be deleted.

When resetting the base (**Base Reset**), ECO DECT, answer machine, system settings and internal handset names, as well as call lists/answer machine lists, will be reset

Resetting the handset/base station

- ☰ ▶ ⚙ ▶ OK ▶ ⌂ ▶ System ▶ OK ▶ ⌂ ▶ Handset Reset / Base Reset ▶ For Base Reset:
Enter the system PIN ▶ OK ▶ Confirm security prompt with Yes

ECO DECT

ECO DECT

ECO DECT uses less energy and reduces transmission power.

Reducing transmission power (radiation)

In normal operation (default setting):

The device range is set to maximum as default. This guarantees optimum wireless management. In idle status, the handset will not function (as it is not transmitting). Only the base will maintain contact with the handset via a low wireless signal. During a call, the transmission power automatically adapts to the distance between the base and handset. A closer distance to the base means lower transmission power.

You can reduce the transmission power even further:

Reducing the range and thereby lowering transmission power by up to 80%

In many spaces such as apartments, business rooms and offices, the maximum range is not necessary. If you deactivate the **Maximum Range** setting, you can reduce the transmission power during a call by up to 80%, using half of the range.

 ►  ► **OK** ►  **ECO DECT** ► **OK** ► **Maximum Range** ► **Change** = activated)

Display icon for reduced range → page 49.





Answer machine (Gigaset E630A)

You can check whether your device is equipped with an integrated answer machine as follows:

 ▶  ▶ OK

Your device is equipped with an integrated answer machine if the submenu **Activation** is available.

Activating/deactivating the answer machine

 ▶  ▶ OK ▶  **Activation** (✓ = activated) ▶ **Change**
▶ **Activation:**  **On / Off**

If activated:

▶ **Mode:**

 **Answer & record / Answer only / Alternating**



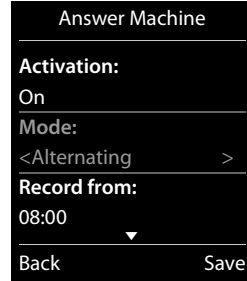

- **Answer & record:** The caller can leave a message;
- **Answer only:** The caller only hears an announcement and cannot leave a message;
- **Alternating:**
If activated, **Record from:**  / **Record until:** Enter the length of time in which messages are recorded.

▶ **Save**



Setting up the answer machine

Recording a personal announcement/advisory message

 ▶  ▶ OK ▶  **Announcements** ▶ OK ▶ **Record Announcement.** /  **Rec. Advisory Msg.** ▶ OK ▶ **To record, press "OK" and speak after the tone.** ▶ OK ▶ Record a message after the ready tone (min. 3 secs, max. 180 secs). ▶ **End** (Complete the recording and save.)

Cancelling the recording: Briefly press the Answer/End call key  or **Back** during the recording.

After the recording, the announcement is played back for you to check.

Repeating the recording: Press **New** during playback.

Notes

- ◆ The recording ends if there is a pause lasting longer than 3 seconds.
- ◆ If you cancel the recording, the default announcement is used.
- ◆ If the answer machine's memory is full, it will switch to **Answer only** mode. After old messages have been deleted, it switches back into **Answer & record** mode.

Answer machine (Gigaset E630A)

Listening to announcements/advisory messages

▶ ▶ OK ▶ Announcements ▶ OK ▶ Play Announcement / Play Advisory Msg. ▶ OK

If you have not recorded a personal announcement, the relevant default announcement is played.

Recording a new announcement: Press **New** during playback.

Deleting announcements/advisory messages

▶ ▶ OK ▶ Announcements ▶ OK ▶ Delete Announcem. / Del. Advisory Msg. ▶ OK ▶ Yes (Confirm the prompt)

Additional setting options

◆ Setting recording parameters:

▶ ▶ OK ▶ Recordings ▶ OK

- **Length:** 1 min. / 2 min. / 3 min. / **Maximum.**

- **Quality:** Long Play / **Excellent.**

- **Ring Delay:** Immediately / 10 sec. / 30 sec. / **Automatic** (10 secs, if new messages are available, otherwise 18 secs).

▶ **Save**

◆ Deactivating/activating call screening on the handset:

▶ ▶ OK ▶ Call Screening ▶ **Change** = on)

Deactivating call screening on the handset for the current playback: Press **Silence**.

Playing back messages

▶ Press and **hold** the key.

Prerequisite: Key 1 is assigned to the answer machine.

▶ ▶ OK ▶ Set Key 1 ▶ OK ▶ Answer Machine ▶ **Select** = selected)

Or:

▶ Message playback via the message list:

Message key ▶ Answer Mach.: ▶ OK

Or:

▶ Message playback via the menu:

▶ ▶ OK ▶ **Play Messages** ▶ OK

If the network mailbox is set up (→ page 35): ▶ Answer Machine ▶ OK

The answer machine begins immediately with the message playback. New messages are played back first.

The following options are available **during playback:**

◆ Control the volume of the playback using the side keys,

◆ Stopping playback:

press 2 sec., press again to continue.









Or:

Press **Options**. Playback is stopped, to continue: ▶ Continue ▶ OK

◆ Go to the next message: press or 3 sec.

◆ Skip back 5 seconds (> 5 seconds) during message playback: press 4 sec.

Answer machine (Gigaset E630A)



- ◆ Skip to the previous message:
Press  or  during the time stamp playback.
- ◆ Go to the start of the current message:
Press  or  during the message playback.
- ◆ Delete current message: **Delete**
- ◆ To delete all old messages:
Options ▶  **Delete old list** ▶ **OK** ▶ **Yes** (Confirm prompt.)
- ◆ Calling back a caller: **Options** ▶  **Dial** ▶ **OK**
- ◆ To copy the number to the directory: **Options** ▶  **Copy to Directory** ▶ **OK**
- ◆ Marking an old message as "new": **Options** ▶  **Mark as new** ▶ **OK**

More answer machine functions



- ◆ **Picking up the call during answer machine recording:**
Press the Answer call key  or **Accept**.

Note

If call screening has been activated on the handset and the call can already be heard on the handset, then pressing the Answer call key  only activates/deactivates the hands-free mode.

- ◆ **Diverting a call to answer machine:**
The answer machine is activated and the handset indicates an external call:  the answer machine starts immediately in **Answer & record** mode.
- ◆ **Two-way recording of external call:** **Options** ▶  **Two-way Record** ▶ **OK**
Ending two-way recording: **End**
- ◆ Tell the other party that the call is being recorded.

Changing the language for the voice prompt and default announcement

 ▶  ▶ **OK** ▶  **Language** ▶ **OK** ▶  Select language (American English / Canadian French / Mexican Spain) ▶ **Select** (● = selected)

Operating when on the move (remote operation)

Check or activate the answer machine from another telephone (e.g. hotel, mobile phone).

Prerequisites: The current system PIN is set to something other than 0000 (→ page 29) and the other telephone has tone dialling (DTMF). Alternatively, you can use a code transmitter (available from retailers).

Activating the answer machine

Prerequisite: The answer machine is deactivated.

- ▶ Call your phone line and let it ring until you hear: "Please enter PIN".
- ▶ Enter the system PIN for your phone within 10 seconds.

Answer machine (Gigaset E630A)

Calling your answer machine and playing messages

Prerequisite: The answer machine is activated.

- ▶ Call your phone line and press the **[9]** key when you hear your announcement. ▶ Enter your phone's system PIN.

You can operate the answer machine with the keypad.

The following keys are used:

- [1]** During the time stamp playback:
Skip to previous message.
During message playback:
Go to the start of the current message.
- [2]** Stop playback. Press again to resume.
After a pause of approx. 60 seconds, the connection is ended.
- [3]** Go to the next message.
- [4]** Skip back 5 seconds in the current message.
- [0]** Delete current message.
- [*]** Change the status of a previously played back message to "new".

Cancelling remote operation

- ▶ Press the end call key or replace the earpiece.

Note

The answer machine will terminate the connection under the following circumstances:

- ◆ The incorrect system PIN has been entered.
- ◆ There are no messages on the answer machine.
- ◆ After the remaining memory has been specified.

Network mailbox





You cannot use the network mailbox unless you have **requested** it from your provider and saved the network mailbox number in your phone.

 ▶  ▶ OK ▶  Network Mailbox ▶ OK ▶ Network Mailbox: Enter the phone number of the network mailbox ▶ OK

Playing back network mailbox messages



- ▶ Press and hold the  key.

Prerequisite: Assign key 1 to the network mailbox (Gigaset E630A → page 31).

 ▶  ▶ OK ▶  Set Key 1 ▶ OK ▶  Network Mailbox

▶ Select ( = selected)

Or:

- ▶ Message playback via the message list:
Message key  ▶  Net Mailbox: ▶ OK

Or:

- ▶ Message playback via the menu:
 ▶  ▶ OK ▶ Play Messages ▶ OK ▶ (Gigaset E630A → page 31): Network Mailbox ▶ OK





Your network mailbox is called directly. You can listen to the messages.

Multiple handsets

Multiple handsets

Registering handsets

You can register up to six handsets to your base. You must initiate handset registration on the handset **and** on the base station. Both must be carried out **within 60 secs**.

- ▶ **On the base station: hold** (min. 3 secs) the Registration/paging key (→ page 2).
 - ▶ **On the handset E630** (for other handsets see "Notes"):
 - If the handset is not already registered to a base station: Press the display key **Register**.
 - If the handset is already registered to a base station:
 - ▶  ▶  ▶ **OK** ▶  **Registration** ▶ **OK** ▶ **Register Handset** ▶ **OK**
 - ▶ If the handset is already registered to four bases:  Select a base. ▶ **OK**
- The connection to the base is established, this may take some time.
- ▶ Enter the system PIN if required (factory setting: **0000**). ▶ **OK**

Successful registration is shown on the display.

Notes

- ◆ If six handsets are already registered to the base (all internal numbers assigned), replace the handset with the internal number 6 with the new one. If this is not possible, because a conversation is being held for example, the message **No available internal number** is given. In this case, de-register another handset that is no longer required and repeat the registration procedure.
- ◆ For **other Gigaset handsets** and handsets for other devices with GAP functionality, start the registration of the handset according to the respective user guide.

Using the handset on multiple bases

Your handset can be registered on up to four bases.



The active base is the base to which the handset was last registered. The other bases remain saved in the list of available bases.

You can change the assignment to the base **manually at any time**.





Alternatively, you can set the handset so that it selects the base with the best reception (**Best Base**), as soon as it loses connection to the current base.

- ▶  ▶  ▶ **OK** ▶  **Registration** ▶ **OK** ▶ **Select Base** ▶ **OK** ▶  Select base or **Best Base**. ▶ **Select** (● = selected)

Changing name of a base station

- ▶  ▶  ▶ **OK** ▶  **Registration** ▶ **OK** ▶ **Select Base** ▶ **OK** ▶  Select base. ▶ **Select** (● = selected) ▶ **Name** ▶ Change name. ▶ **Save**

De-registering handsets

 ▶  ▶ **OK** ▶  **Registration** ▶ **OK** ▶  **De-register Handset** ▶ **OK**
▶ The handset used is selected. ▶  Select another handset if required. ▶ **OK** ▶ If system PIN <> 0000: Enter the system PIN. ▶ **OK** ▶ Confirm de-registration with **Yes**.



If the handset is still registered to other bases, it switches to the base with the best reception (Best Base → page 36).

Locating a handset ("Paging")

▶ Press **briefly** the Registration/paging key on the base (→ page 2).



All handsets will ring at the same time ("paging"), even if ringers are switched off. (**Exception:** handset on which the baby monitor is activated).

Ending the search

- ▶ **On the base station:** Press the Registration/paging key again **briefly**, or
- ▶ **On the handset:** press  or  or press **Silence**, or
- ▶ **No action:** After approx. 3 minutes, the paging call will end **automatically**.

Changing the handset name and internal number

When registering multiple handsets, they will automatically be assigned the names "INT 1", "INT 2" etc. Each handset will automatically be assigned the lowest unassigned number (1-6). To change:



 ▶ The list of handsets is opened. Your own handset is marked <. ▶  Select another handset if required. ▶ **Options**
▶  **Rename** ▶ **OK** ▶ Enter names. ▶ **OK**

Or:

▶  **Edit Handset No.** ▶ **OK** ▶  Select number. ▶ **OK**
▶ **Save**

Making internal calls



Internal calls to other handsets registered to the same base are free of charge.

 (press **briefly**) ▶ The list of handsets is opened. Your own handset is marked <. ▶  Select the handset or **Call all** (group call) from the list if required. ▶ 

Holding down  immediately starts a call on all registered handsets.

Internal consultation/internal transfer

You receive a call from an **external** participant and would like to transfer the call to an **internal** participant or wish to consult him/her.

 ▶ The list of handsets is opened. ▶ If more than two handsets are registered to the base, select one handset or **Call all**. ▶  or **OK**

Holding a consultation call: You are speaking to the internal participant and are returning to your external call: ▶ **Options** ▶  **End active call** ▶ **OK**

Multiple handsets

Transferring an external call: You have two options to transfer the call:

- ▶ Wait until the participant called answers, then hang up:
Press the End call key .



Or:

- ▶ Hang up before the participant calls: Press the End call key .

If the participant called does not answer or does not transfer the call, end the consultation with **End**.

Establishing a conference call/call swapping

You are taking a call while a second call is being held. Both callers are indicated on the display.

- ▶ **Call swapping:** You can switch between both participants using .
- ▶ **Establishing a three-way conference call:** Press **Conf**.
Ending a conference call: Press **End Conf**. You are reconnected with the external participant. You can switch again between both participants using .

Each of the callers can end their participation in the conference call by pressing the End call key .

Accepting/rejecting call waiting

If you get an external call while conducting an internal call, you will hear the call waiting tone. If the number is transferred, you will see it or the name of the caller on the display.

- ▶ Rejecting a call: ▶ Press the display key **Reject**.
- ▶ Accepting a call: ▶ Press the display key **Accept**. You are now speaking to the new caller. The previous call is placed on hold.
Ending the current call and returning to the call on hold:
▶ **Options** ▶  **End active call** ▶ **OK**.

Listening in to an external call

You are conducting an external call. An internal participant can listen in on this call and take part in the conversation (conference).

Prerequisite: The function **Listening In** is activated.

Activating/deactivating internal listening in

 ▶  ▶ **OK** ▶  **Telephony** ▶ **OK** ▶  **Listening In** ▶ **Change** = on)

Internal listening in

The line is engaged with an external call. Your screen will display information to that effect. You can listen in to the external call.

- ▶ **Hold down** . All participants hear a signal tone. Call waiting is not displayed.

Ending listening in

- ▶ Press . All participants hear a signal tone.

Phonebook (Address book)

In a **phonebook entry**, you can store first names and surnames, up to three numbers, an anniversary with a reminder, and caller melody.



You can create the directory (with up to 200 entries) individually for each of your handsets. You can also send lists/entries to other handsets (→ page 40).

Length of the entries



3 numbers: Max. 32 digits each
 First name and surname: Max. 16 characters each

Managing directory entries

Opening phonebook

Press the key  in idle status or, depending on the situation, the display key .

Creating a new entry

- ▶ Open directory. ▶  <New Entry> ▶ OK
- ▶ Switch between the input fields using  and enter the relevant components of the entry (names, numbers, anniversary, ringtone).
 Navigate downwards to display further components.
- ▶ Press the display key **Save**.

To create an entry, you must enter at least one number. If you have assigned a caller melody, the entry in the phonebook is supplemented with the symbol .

Example

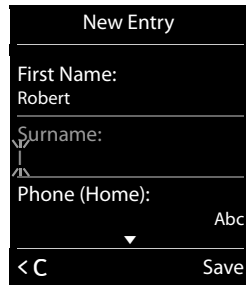



Displaying/changing an entry

- ▶ Open phonebook. ▶  Select the desired entry.
- ▶ **View** ▶ Display all components of the entry. ▶ **Edit**

Or:

- ▶ **Options** ▶  **Edit entry** ▶ OK

Deleting an entry

- ▶ Open phonebook. ▶  Select the desired entry. ▶ **Options** ▶  **Delete entry** ▶ OK

Delete **all** entries in the directory:

- ▶ Open phonebook. ▶ **Options** ▶  **Delete List** ▶ OK

Defining the order of the contacts entries

You can define whether the entries are to be sorted by first name or surname.

- ▶ Open phonebook. ▶ **Options** ▶ Press **Sort by Surname** or **Sort by First Name**.

If no name was entered, the default number is shown in the surname field. These entries appear at the beginning of the list, regardless of how the entries are sorted.

The sort order is as follows:

Space | Digits (0-9) | Letters (alphabetical) | Other characters

Phonebook (Address book)

Displaying the number of entries that are available in the directory

- ▶ Open phonebook. ▶ **Options** ▶ **Available Memory** ▶ **OK**

Selecting a phonebook entry, searching in the phonebook

- ▶ Open phonebook.
- ▶ Scroll to the name you are searching for using . **Holding down** scrolls continuously upwards or downwards through the phonebook.

Or:

- ▶ Enter the first few letters (max. 8 letters) using the keypad. The display jumps to the first name that begins with these letters. If necessary, scroll on to the desired entry using .

Transferring an entry/phonebook to another handset

Prerequisites:

- ◆ The sending and receiving handsets must both be registered to the same base.
- ◆ The other handset and the base can send and receive directory entries.

You can transfer the entire directory, an individual entry or several individual entries.

Notes

- ◆ An external call interrupts the transfer.
- ◆ Caller pictures and sounds are not transferred. Only the date is transferred for an anniversary.
- ◆ When transferring an entry between two vCard handsets:
If the recipient does not yet have an entry with that name, a new entry is created.
If there is already an entry with that name, this entry is expanded with the new numbers.
If the entry contains more numbers than the recipient permits, a further entry is created with the same name.
- ◆ If the recipient is not a vCard handset: A separate entry is created and sent for each number.
- ◆ Your handset receives entries from a non-vCard handset: Entries with numbers that are already stored are discarded, otherwise a new entry is created.

Transferring individual entries

- ▶ Open phonebook. ▶ Select the desired entry. ▶ **Options**
- ▶ **Copy Entry** ▶ **OK** ▶ **to Internal** ▶ **OK** ▶ Select the recipient handset. ▶ **OK**

After a successful transfer:



- ▶ Press **Yes** if you want to send another entry. Otherwise press **No**.

Transferring the entire directory



- ▶ Open phonebook. ▶ Select the desired entry. ▶ **Options**
- ▶ **Copy List** ▶ **OK** ▶ **to Internal** ▶ **OK** ▶ Select the recipient handset. ▶ **OK**

Transferring a displayed number to the phonebook

You can transfer numbers to the phonebook which are displayed in a list, e.g. the caller list, the redial list, as well as numbers that you have already selected or have entered for selection.





- ▶ The number is displayed or highlighted.
- ▶ Press display key  or **Options** ▶  **Copy to Directory**. ▶ **OK**
 - ▶ **<New Entry>** ▶ **OK** ▶  Select number type. ▶ **OK**
 - ▶ Complete the entry. ▶ **OK**

Or:

- ▶  Select entry. ▶ **OK** ▶  Select number type. ▶ **OK**
 - ▶ The number is entered or an existing number is overwritten (answer the prompt using **Yes/No**).
- ▶ **Save**





Transferring a number from the phonebook

In some operating situations, you can transfer a number from the phonebook, e.g. by dialling (even after the entry of a prefix).

- ▶ Depending on the operating situation, open the phonebook using  or .
- ▶  Select the phonebook entry. ▶ **OK**
- ▶ If more than one number is entered:  Select number. ▶ **OK**

Call list







Your telephone stores calls in various lists. Opening the lists:

- ◆ **Missed calls list:** Message key  ▶  **Missed Calls**: ▶ **OK**
- ◆ **List selection:**  ▶  ▶ **OK** ▶  Select list. ▶ **OK**

The last 20 entries are displayed in the call list.

List entry

The following information is displayed in the list entries:



- ◆ The list type (in the header row)
- ◆ Icon for the type of entry:
 -  (Missed calls),  (Accepted calls),  (Outgoing calls),
 -  (Call on the answer machine, only Gigaset E630A → page 31)
- ◆ Caller's number. If the number is stored in the phonebook, name and number type are displayed instead ( Phone (Home),  Phone (Office),  Phone (Mobile)). For missed calls, the number of missed calls from this number is also shown in square brackets.
- ◆ Date and time of call (if set).

- ▶  Select entry. ▶ **Options**

▶ **View:** All available information is displayed, e.g. the corresponding number when a name is displayed.

- ▶ **Options:** You can delete the entry or transfer the number to the phonebook (→ page 41).

Calling back a caller from the call list:

- ▶  Select entry. ▶ Press the Answer call key .

Example

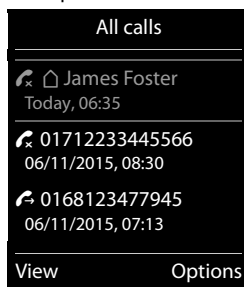

Contactability

Contactability

Call forwarding (CF)

You can forward calls to another number. No call forwarding is activated yet or you want to change the current setting:



 ▶  ▶ OK ▶  Call Divert ▶ OK

▶ **Status:**  On / Off

Unknown is always displayed when calling up the menu.

▶ **To Phone Number:** Enter the number to which the call is to be forwarded.

▶ **When:**

-  **All Calls:** Calls are forwarded immediately. No more calls are signalled on your phone.
-  **No Answer:** Calls are forwarded if no one accepts the call within several rings.
-  **When Busy:** Calls are forwarded if your line is busy. Call is forwarded without a call waiting tone.

▶ **Send** ▶ Your provider is called and the corresponding code is sent. If the call forwarding has been changed, you will hear a confirmation on the phone line. ▶ 

Please note

Forwarding calls to your phone number can result in **additional costs**. Please consult your provider.

Sound profiles

You can call up the 3 sound profiles that are adapted for your handset to your surroundings consecutively by using the  key. The profile is switched immediately without a prompt. By default, **Profile Personal** is activated.

 ▶ **Profile Loud** ▶  ▶ **Profile Silent** ▶  ▶ **Profile Personal**

The profiles are set as follows by default:

Default setting		Profile Loud	Profile Silent	Profile Personal
Silent alert (→ page 26)		On	like Profile Personal	Off
Ringer (→ page 26)		On	Off	On
Ringtone volume (→ page 26)	Internal	5	Off	3
	External	5	Off	3
Handset volume (→ page 21)	Handset	5	3	3
	Handsfree	5	3	3
LED light for a call (→ page 25)		Yes	No	No
Simple Auto Answer (→ page 20)		Yes	No	No
Advisory tones (→ page 27)	Key click	Yes	No	Yes
	Confirmation tone	Yes	No	Yes
	Battery tone	Yes	Yes	Yes

When switching to **Profile Silent** you can activate an alert tone by pressing the **Beep** display key.  appears in the status bar.

Changes in **Profile Loud** and **Profile Silent** only apply provided that the profile is not changed (by pressing the  Profile key). Changes to **Profile Personal** are stored permanently for this profile.

The set profile remains set when switching the phone off and back on.

Spot LED

You can use your telephone as a torch.

Activating/deactivating the torch function

Press the **Spot LED** display key (→ page 28).

Or:

 ▶  ▶ OK ▶ **Spot LED** ▶ OK

After 2 minutes the function is automatically deactivated or press the **OFF** display key.

Calendar

Calendar

You can remind yourself of up to **30 appointments**.

In the calendar, the current day is outlined in white; on days with appointments, the numbers are displayed in colour.

When a day is selected, it will be highlighted.

May 2015						
Mo	Tu	We	Th	Fr	Sa	Su
		01	02	03	04	05
06	07	08	09	10	11	12
13	14	15	16	17	18	19
20	21	22	23	24	25	26
27	28	29	30	31		
Back				OK		

Saving appointments to the calendar

Prerequisite: Date and time are set (→ page 11).

 ▶  ▶ **OK** ▶  **Calendar** ▶ **OK**

▶  Select the desired day. ▶ **OK**

◆ Appointments that have already been stored are shown.

<**New Entry**> ▶ **OK** opens the window to enter an additional appointment.

◆ If no appointments have been entered, the data input window will open immediately to add the new appointment.

Activation:  **On/Off**

The following information can be added:

◆ **Date:** The selected day is preset. Enter new data to change.

◆ **Time:** Time (hour and minute) of the appointment.

◆ **Text:** Appointment name (e.g. dinner, meeting).

◆ **Signal:**  Select the melody of the reminder signal or deactivate the acoustic signalling.

▶ **Save**



Signalling of appointments/anniversaries

Anniversaries are transferred from the phonebook and displayed as an appointment. An appointment/anniversary is displayed in idle status and signalled for 60 seconds with the selected ringtone.

You can deactivate the reminder call:

▶ Press **OFF** to acknowledge and end the reminder call.

When you are on the phone, a reminder call is indicated on the handset with a **single** advisory tone.

During the reminder call you can turn the ringtone volume  (up) or  (down) continuously using the side keys.



Displaying missed appointments/anniversaries

The following appointments and anniversaries are stored in the **Missed Alarms** list:

- ◆ The appointment/anniversary call was not acknowledged.
- ◆ The appointment/anniversary was signalled during a phone call.
- ◆ The handset was switched off at the time of the appointment/anniversary.

The last 10 entries are stored. The  icon and the number of new entries are shown in the display. The most recent entry appears at the head of the list.

To open the list: ▶ Message key  ▶  **Missed Alarms** ▶ **OK**

Or via the menu:  ▶  ▶ **OK** ▶  **Missed Alarms** ▶ **OK**

▶  scroll in the list if required

Information about the appointment/anniversary is displayed. You can:

▶ Delete an appointment/anniversary: **Delete**

Displaying/changing/deleting stored appointments

 ▶  ▶ **OK** ▶  **Calendar** ▶ **OK** ▶  Select the desired day. ▶ **OK** ▶ The appointment list is displayed. ▶  Select the desired appointment.

▶ **View:** Display appointment settings, change, if required using **Edit**.

Or:

▶ **Options:** Change settings or delete appointments.

- **Edit entry** ▶ **OK**

- **Delete entry** ▶ **OK**

- **Activate/Deactivate** ▶ **OK**

- **Delete all Appoints.** ▶ **OK** ▶ Confirm prompt with **Yes**.

All appointments for the **selected day** are deleted.

Alarm clock

Prerequisite: Date and time are set (→ page 11).

You can activate/deactivate and set the alarm clock as follows:

 ▶  ▶ **OK** ▶ **Activation:**  **On/Off**

▶ Changing the settings:

- **Time:** Set the hour and minute for the wake-up time

(time setting → page 11).

- **Occurrence:**  **Daily/Monday-Friday**

- **Volume:**  Volume can be set at 5 levels or crescendo (increasing volume).

- **Melody:**  Select a ringtone for the alarm call.

▶ Press the display key **Save**.

When the alarm clock is activated, the icon  and the alarm time is displayed in idle status.

An alarm call is signalled in the display and with the selected ringtone for a maximum of 60 seconds. During a call, the wake-up call is only signalled by a short tone.

Example

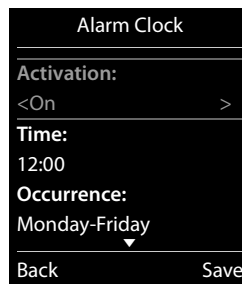

Baby monitor

During the sounding of the alarm you can turn the volume $\boxed{+}$ (up) or $\boxed{-}$ (down) continuously using the side keys.

Deactivating the alarm call/repeating after a pause (snooze mode)

Prerequisite: One alarm call sounds.

▶ **Deactivating until the next alarm call:** Press **OFF**.

Or:

▶ **Snooze mode:**

Press **Snooze** or any key. The wake-up call is deactivated and then repeated after 5 minutes.

Or:

Press nothing. The alarm call is deactivated after 60 seconds and then repeated after 5 minutes. After the fourth repetition, the alarm call is deactivated for 24 hours.

Baby monitor

When the baby monitor is switched on, the stored (internal or external) destination number is called as soon as a defined noise level is exceeded in the vicinity of the handset. The baby monitor alarm to an external number is cancelled after approximately 90 seconds.

In baby monitor mode, incoming calls are only signalled on the display (**without ringtone**). The display backlight is reduced to 50%. Advisory tones are deactivated. All keys are locked, with the exception of the display keys and pressing the middle of the control key.

You can answer the baby monitor alarm using the **Two Way Talk** function. Deactivate/activate the speaker of the handset with this function.

If you accept an incoming call, the baby monitor mode is suspended for the duration of the call, but the function **remains** activated. The baby monitor mode is not deactivated by switching the handset off and on again.

Caution

Ensure the following points:

- ◆ The handset should be positioned 1 to 2 metres away from the baby. The microphone must be pointed towards the baby.
- ◆ Activating the function reduces the operating time of your handset. If necessary, place the handset in the charger.
- ◆ The baby monitor is activated 20 seconds after switching on.

Please always check the functionality when you switch on:

- ◆ Test the sensitivity.
- ◆ Check the connection if you are forwarding the baby monitor alarm to an external number.
- ◆ Make sure that the answer machine at the target number is switched off.

Activating/deactivating and setting the baby monitor

☰ ▶ ★ ▶ OK ▶ ☰ Baby Monitor ▶ OK

▶ Activation: ☰ On/Off

▶ Setting the baby monitor:

- **Send alarm to:** ☰ **Internal** (at least 2 handsets are registered)/ **External**

If **Internal** is selected:

▶ **Handset:** Press the **Change** display key. ▶ ☰ Select handset. ▶ OK

If **External** is selected:

▶ **Number:** Enter the number directly or select from the phonebook (press the display key ☰).

- **Two Way Talk:** ☰ On/Off
- **baby monitorSensitivity:** ☰ High/Low

▶ Save

The target number is displayed in idle status when the baby monitor alarm is activated. The baby monitor is deactivated using the **OFF** display key.

Cancelling the baby monitor alarm

Cancelling during a baby monitor alarm: Press ☰.

Deactivating the baby monitor remotely

Prerequisites: The baby monitor alarm is forwarded to an external destination number. The recipient's phone supports tone dialling.

▶ Accept the baby monitor alarm and press the ☰ # keys.

The call is ended. The baby monitor is deactivated and the handset is in idle status.

Baby monitor activated

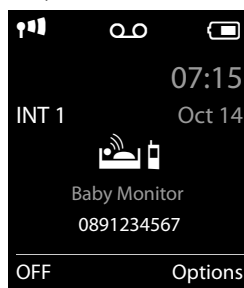

Operating the telephone on a router/PABX

Operating the telephone on a router/PABX

Operation with a router

When operating on the analogue connection of a router, potentially occurring **echoes** can be reduced by switching on **XES mode 1**^{*}. If **XES mode 1** does not suppress the echoes sufficiently, you can activate **XES mode 2**.

If there are no problems with echoes, the normal mode (factory settings) should be activated.

 ▶       

▶  ▶ **OK** (for normal mode)

▶  ▶ **OK** (for XES mode 1)

▶  ▶ **OK** (for XES mode 2)

Operation with a PABX

To find out which settings are required for your PABX, please refer to the PABX user guide.

Dialling modes and flash time







Changing the dialling mode

 ▶  ▶ **OK** ▶  **Telephony** ▶ **OK** ▶  **Dialling Mode** ▶ **OK** ▶  **Select tone dialling (Tone)/ pulse dialling (Pulse)** ▶ **Select** (● = selected)

Setting flash time

 ▶  ▶ **OK** ▶  **Telephony** ▶ **OK** ▶  **Recall** ▶ **OK** ▶  **Select flash time** ▶ **Select** (● = selected)

Setting pauses

Menu key  ▶      ▶ Then enter one of the following function-specific codes:

◆ Pause after line seizure:

  ▶  ▶ **OK** (for 1 sec.)

  ▶  ▶ **OK** (for 3 secs.)

  ▶  ▶ **OK** (for 7 secs.)

◆ Pause after Recall key:

  ▶  ▶ **OK** (for 800 ms)

  ▶  ▶ **OK** (for 1600 ms)

  ▶  ▶ **OK** (for 3200 ms)

Switching temporarily to tone dialling (Tone)

After dialling the external number or after establishing the connection:

▶ Press the star key  **briefly**.

Or:

▶ **Options** ▶  **Tone Dialling** ▶ **OK**

^{*} XES stands for "eXtended Echo Suppression".

Display icons

Icons in the status bar

The following icons are displayed in the status bar depending on the settings and the operating status of your telephone:

Icon	Meaning
	Signal strength
	76% - 100%
	51% - 75%
	26% - 50%
	1% - 25%
	Red: no connection to the base
	Answer machine activated (only Gigaset E630A → page 31) flashes: Answer machine is recording a message or is being operated by another internal party
	Profile Silent activated (The ringtone is switched off)
	"Beep" ringtone activated
	Key lock

Icon	Meaning
	Battery charge status:
	White: charged over 66%
	White: charged between 34 and 66%
	White: charged between 11 and 33%
	Red: charged below 11%
	Flashes red: battery almost empty (approx. 5 minutes talktime remaining)
	Battery is charging (current charge status):
	0% - 10%
	11%–33%
	34% - 66%
	67% - 100%





Menu icons

	Alarm Clock
	Call Lists
	Answer Machine
	Select Services
	Additional Features
	Settings

Display icons

Display key icons

The following icons indicate the current function of the display keys according to the operating situation:

Icon	Action
	Last number redial
	Deleting text
	Opening phonebook
	Copy number to the phonebook

Icon	Action
	Forwarding a call to the answer machine (only Gigaset E630A → page 31)

Display icons for signalling of



Establishing a call
(outgoing call)



Connection
established



No connection
established/connection
terminated



External call



Internal call



Reminder call for
anniversary



Reminder call for
appointment



Alarm call



Answer machine
recording
(only Gigaset E630A
→ page 31)

Other display icons



Information



(Security) prompt



Please wait...



Action complete
(green)



Action failed (red)

Menu tree

Opening the main menu: Press  whilst the telephone is in idle status.

Note

Not all functions described in this user guide are available in all countries or with all network providers.

 **Alarm Clock** → page 45

Call Lists

All calls	→ page 41
Outgoing calls	→ page 41
Accepted calls	→ page 41
Missed calls	→ page 41

Answer Machine

Play Messages	Network Mailbox **	→ page 35
	Answer Machine **	→ page 32
Activation *		→ page 31
Announcements *	Record Announcem. *	→ page 31
	Play Announcem. *	→ page 32
	Delete Announcem. *	→ page 32
	Rec. Advisory Msg. *	→ page 31
	Play Advisory Msg. *	→ page 32
	Del. Advisory Msg. *	→ page 32
Recordings *		→ page 32
Call Screening *		→ page 32
Network Mailbox		→ page 35
Set Key 1 *	Network Mailbox	→ page 35
	Answer Machine	→ page 32
Language *		→ page 33

* Base with answer machine only

** Base with answer machine **and** number of the network mailbox entered only

Select Services

Next Call	Call Waiting	→ page 22
Call Divert		→ page 42
All Calls Anonym.		→ page 22
Unknown Call Reject		→ page 22
Ringback Off		→ page 23

Menu tree

★ Additional Features

Spot LED	→ page 43
Calendar	→ page 44
Baby Monitor	→ page 46
One Touch Call	→ page 20
Missed Alarms	→ page 45



Settings





Date/Time	→ page 11	
Audio Settings	Handset Volume	→ page 21
	Earpiece Profiles	→ page 26
	Advisory Tones	→ page 27
	Silent Alert	→ page 26
	Ringtones (Handset)	→ page 26
	Music on hold	→ page 27
Display	Screensaver	→ page 24
	Colour Schemes	→ page 24
	Backlight	→ page 25
Language	→ page 24	
Registration	Register Handset	→ page 36
	De-register Handset	→ page 37
	Select Base	→ page 36
Telephony	Auto Answer	→ page 25
	Easy Acceptance	→ page 20
	LED Call Signal	→ page 25
	Area Codes	→ page 24
	Listening In	→ page 38
	Dialling Mode	→ page 48
	Recall	→ page 48
	Own Area Code	
Extra Area Codes		
System	Reset Handset	→ page 29
	Base Reset	→ page 29
	System PIN	→ page 29
ECO DECT	Maximum Range	→ page 30

Questions and answers

If you have any queries about the use of your telephone, suggested solutions are available on our web-site at

www.gigaset.com/service ▶ FAQ ▶ First steps for troubleshooting.

The table below also lists steps for troubleshooting.

<p>You are not sure whether your device is equipped with an integrated answer machine.</p> <ul style="list-style-type: none"> ▶ Open the answer machine menu:  ▶  ▶ OK <p>Your device is equipped with an integrated answer machine if the submenu Activation is available.</p>
<p>The display is blank.</p> <ol style="list-style-type: none"> 1. The handset is not activated. <ul style="list-style-type: none"> ▶ Hold down . 2. The battery is empty. <ul style="list-style-type: none"> ▶ Charge the battery or replace it (→ page 7). 3. The key and display lock is activated. <ul style="list-style-type: none"> ▶ Hold down the hash key .
<p>"No Base" flashes on the display.</p> <ol style="list-style-type: none"> 1. The handset is outside the range of the base. <ul style="list-style-type: none"> ▶ Move the handset closer to the base. 2. The base is not activated. <ul style="list-style-type: none"> ▶ Check the base power adapter. 3. The base's range is reduced because Maximum Range is deactivated. <ul style="list-style-type: none"> ▶ Activate Maximum Range (→ page 30) or reduce the distance between the handset and base.
<p>"Please register handset" or "Place handset in base" flashes on the display.</p> <p>The handset has not yet been registered or was de-registered due to the registration of an additional handset (more than six DECT registrations).</p> <ul style="list-style-type: none"> ▶ Register the handset again (→ page 36).
<p>Your settings are not accepted.</p> <ul style="list-style-type: none"> ▶ Ensure that you have set the Profile Personal before you make changes to the device settings (→ page 43).
<p>The handset does not ring.</p> <ol style="list-style-type: none"> 1. The ringtone is deactivated. <ul style="list-style-type: none"> ▶ Activate ringtone (→ page 26). 2. Call forwarding is set. <ul style="list-style-type: none"> ▶ Deactivate call forwarding (→ page 42). 3. The phone does not ring if the caller has withheld his number. <ul style="list-style-type: none"> ▶ Activate the ringtone for unknown calls (→ page 27). 4. The phone does not ring during a specific period or for certain numbers. <ul style="list-style-type: none"> ▶ Check time control for external calls (→ page 27).
<p>You cannot hear a ringtone/dialling tone from the fixed line network.</p> <p>The phone cord supplied has not been used or has been replaced by a new cord with the wrong pin connections.</p> <ul style="list-style-type: none"> ▶ Please always use the phone cord supplied or ensure that the pin connections are correct when purchasing from a retailer (→ page 57).
<p>Error tone sounds after system PIN prompt.</p> <p>You have entered the wrong system PIN.</p> <ul style="list-style-type: none"> ▶ Repeat the process, reset the system PIN to 0000 if required (→ page 29).

<p>Forgotten system PIN.</p> <ul style="list-style-type: none"> ▶ Reset the system PIN to 0000 (→ page 29).
<p>The other party cannot hear you.</p> <p>The handset is "muted".</p> <ul style="list-style-type: none"> ▶ Activate the microphone again (→ page 22).
<p>The caller's number is not displayed.</p> <ol style="list-style-type: none"> 1. Calling Line Identification (CLI) is not approved for the caller. <ul style="list-style-type: none"> ▶ The caller should ask the network provider to enable Calling Line Identification (CLI). 2. Caller display (CLIP) is not supported by the network provider or is not enabled for you. <ul style="list-style-type: none"> ▶ Caller display (CLIP) is enabled by the network provider. 3. Your telephone is connected via a PABX or a router with an integrated PABX (gateway) that does not transmit all information. <ul style="list-style-type: none"> ▶ Reset the system: Briefly pull out the power plug. Reinsert the plug and wait until the device restarts. ▶ Check the settings on the PABX and activate phone number display, if necessary. To do this, search for terms such as CLIP, calling line identification, phone number identification, caller ID, etc. in the system's user guide or ask the system manufacturer.
<p>You hear an error tone when keying an input.</p> <p>Action has failed/invalid input.</p> <ul style="list-style-type: none"> ▶ Repeat the process. ▶ Read the display and refer to the user guide if necessary.
<p>You cannot listen to messages on the network mailbox.</p> <p>Your PABX is set to pulse dialling.</p> <ul style="list-style-type: none"> ▶ Set your PABX to tone dialling.

only Gigaset E630A (→ page 31):

<p>No time is specified for a message in the call list.</p> <p>Date/time are not set.</p> <ul style="list-style-type: none"> ▶ Set the date/time (→ page 11).
<p>The answer machine reports "Invalid PIN" during remote operation.</p> <ol style="list-style-type: none"> 1. You have entered the wrong system PIN. <ul style="list-style-type: none"> ▶ Repeat input of system PIN. 2. The system PIN is still set to 0000. <ul style="list-style-type: none"> ▶ Set the system PIN to something other than 0000 (→ page 29).
<p>The answer machine is not recording any messages/has switched to answer only mode.</p> <p>The memory is full.</p> <ul style="list-style-type: none"> ▶ Delete old messages. ▶ Play back new messages and delete.

Exclusion of liability

Your handset display has a resolution of 128 x 160 pixels. Each pixel consists of three sub-pixels (red, green, blue).

It may be the case that a pixel is incorrectly controlled or has a colour deviation.

This is normal and no reason for a warranty claim.

The following table shows the number of pixel errors that may occur without leading to a warranty claim.

Description	Maximum number of permitted pixel errors
Colour illuminated sub-pixels	1
Dark sub-pixels	1
Total number of coloured and dark sub-pixels	1

Note

Signs of wear on the display and housing are excluded from the warranty.

Environment

Our environmental statement

We at Gigaset Communications GmbH are aware of our social responsibility. That is why we actively take steps to create a better world. In all areas of our business – from product planning and production to sales and waste of disposal – following our environmental conscience in everything we do is of utmost importance to us.

Learn more about our earth-friendly products and processes online at www.gigaset.com.

Environmental management system



Gigaset Communications GmbH is certified pursuant to the international standards ISO 14001 and ISO 9001.

ISO 14001 (Environment): Certified since September 2007 by TÜV SÜD Management Service GmbH.

ISO 9001 (Quality): Certified since 17/02/1994 by TÜV SÜD Management Service GmbH.

Disposal

Batteries should not be disposed of in general household waste. Observe the local waste disposal regulations, details of which can be obtained from your local authority or the dealer you purchased the product from.

All electrical and electronic equipment must be disposed of separately from general household waste using the sites designated by local authorities.



The appropriate disposal and separate collection of used equipment serve to prevent potential harm to the environment and to health. They are a prerequisite for the re-use and recycling of used electrical and electronic equipment.

For further information on disposing of your used equipment, please contact your local authority, your refuse collection service or the dealer you purchased the product from.

Appendix

Appendix

Care

Wipe the device with a **slightly moistened** cloth or an antistatic cloth. Do not use solvents or microfibre cloths.

Never use a dry cloth; this can cause static.

In rare cases, contact with chemical substances can cause changes to the device's exterior. Due to the wide variety of chemical products available on the market, it was not possible to test all substances.

Impairments in high-gloss finishes can be carefully removed using display polishes for mobile phones.

Contact with liquid

If the device comes into contact with liquid:

- 1 Disconnect the power supply.**
- 2 Remove the batteries and leave the battery compartment open.**
- 3** Allow the liquid to drain from the device.
- 4** Pat all parts dry,
- 5** Place the device in a dry, warm place **for at least 72 hours (not in a microwave, oven etc.)** with the battery compartment open and the keypad facing down (if applicable).
- 6 Do not switch on the device again until it is completely dry.**

When it has fully dried out, you will normally be able to use it again.

Technical data

Batteries

Technology: 2 x AAA NiMH

Voltage: 1.2 V

Capacity: 800 mAh

Handset operating times/charging times

The operating time of your Gigaset depends on the capacity and age of the battery and the way it is used. (All times are maximum possible times).

Standby time (hours) *	310 *
Talktime (hours)	14
Operating time for 1.5 hours of calls per day (hours) *	125 *
Charging time in charging cradle (hours)	7.5

* **without** display backlight in idle status

Base power consumption

	Gigaset E630	Gigaset E630A
In standby mode		
– Handset in charging cradle	approx. 0.3 W	approx. 0.3 W
– Handset outside charging cradle	approx. 0.5 W	approx. 0.5 W
During a call	approx. 0.6 W	approx. 0.6 W

General specifications

DECT

DECT standard	DECT 6.0
GAP standard	Supported
No. of channels	30 duplex channels
Radio frequency range	1920MHz - 1930MHz
Duplex method	Time division multiplexing, 10 ms frame length
Repetition frequency of the transmission pulse	100 Hz
Duration of the transmission pulse	370 μ s
Channel grid	1728 kHz
Bit rate	1152 kbit/s
Modulation	GFSK
Language code	32 kbit/s
Transmission power	5 mW average power per channel, 120 mW pulse power
Range	Up to 100 ft indoors, up to 700 ft outdoors
Base power supply	120 V ~/60 Hz
Environmental conditions for operation	+41°F to +113°F, 20% to 75% relative humidity
Dialling mode	DTMF (tone dialling)/PD (pulse dialling)

Pin connections on the telephone jack

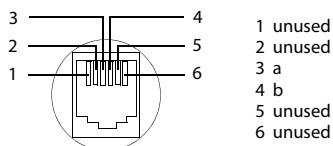

Appendix

Character charts

Standard characters

Press the relevant key the number of times indicated.

	1x	2x	3x	4x	5x	6x	7x	8x	9x	10x
1	1									
2	a	b	c	2	ä	á	à	â	ã	ç
3	d	e	f	3	ë	é	è	ê		
4	g	h	i	4	ï	í	ì	î		
5	j	k	l	5						
6	m	n	o	6	ö	ñ	ó	ò	ô	õ
7	p	q	r	s	7	ß				
8	t	u	v	8	ü	ú	ù	û		
9	w	x	y	z	9	ÿ	ý	æ	ø	å
0		.	,	?	!		0			

- 1) Space
- 2) Line break

Industry Canada Certification

Operation is subject to the following two conditions (1) this device may not cause interference, and (2) this device must accept any interference, including interference that may cause undesired operation of the device.

NOTICE: The Industry Canada label identifies certified equipment. This certification means that the equipment meets certain telecommunications network, protective, operational and safety requirements as prescribed in the appropriate Terminal Equipment Technical Requirements document(s). The Department does not guarantee the equipment will operate to the user's satisfaction.

Before installing this equipment, users should ensure that it is permissible to be connected to the facilities of the local telecommunications company. The equipment must also be installed using an acceptable method of connection. The customer should be aware that compliance with the above conditions may not prevent degradation of service in some situations.

Repairs to certified equipment should be coordinated by a representative designated by the supplier. Any repairs or alterations made by the user to this equipment, or equipment malfunctions, may give the telecommunications company cause to request the user to disconnect the equipment.

Users should ensure for their own protection that the electrical ground connections of the power utility, telephone lines and internal metallic water pipe system, if present, are connected together.

This precaution may be particularly important in rural areas

NOTE: Users should not attempt to make such connections themselves, but should contact the appropriate electric inspection authority, or electrician, as appropriate.

This product meets the applicable Industry Canada technical specifications.

The Ringer Equivalence Number is an indication of the maximum number of devices allowed to be connected to a telephone interface. The termination of an interface may consist of any combination of devices subject only to the requirement that the sum of the RENs of all devices does not exceed five.

This Class B digital apparatus complies with Canadian ICES-003.

Cet appareil numérique de la classe B est conforme à la norme NMB-003 du Canada.

FCC / ACTA Information

Warning: Changes or modifications to this unit not expressly approved by Gigaset Communications USA LLC could void the FCC authority to operate the equipment. This includes the addition of any external antenna device.

This equipment complies with Part 68 of the FCC rules and the requirements adopted by the ACTA. On the bottom of the base station is a label that contains, among other information, a product identifier in the format US:AAAEQ##TXXXX. If requested, this number must be provided to the telephone company.

A plug and jack used to connect this equipment to the premises wiring and telephone network must comply with the applicable FCC Part 68 rules and requirements adopted by the ACTA.

A compliant telephone cord and modular plug is provided with this product. It is designed to be connected to a compatible modular jack that is also compliant. See installation instructions for details.

The REN is used to determine the number of devices that may be connected to a telephone line. Excessive RENs on a telephone line may result in the devices not ringing in response to an incoming call. In most but not all areas, the sum of RENs should not exceed five (5.0). To be certain of the number of devices that may be connected to a line, as determined by the total RENs, contact the local telephone company. For products approved after July 23, 2001, the REN for this product is part of the product identifier that has the format US:AAAEQ##TXXXX. The digits represented by ## are the REN without a decimal point (e.g., 03 is a REN of 0.3). For earlier products, the REN is separately shown on the label.

A copy of the supplier's Declaration of Conformity (SDoC) is available at this Internet address: www.gigaset.com/docs.

If this equipment causes harm to the telephone network, the telephone company will notify you in advance, that temporary discontinuance of service may be required. But if advance notice isn't practical, the telephone company will notify the customer as soon as possible. Also, you will be advised of your right to file a complaint with the FCC if you believe it is necessary.

The telephone company may make changes in its facilities, equipment, operations or procedures that could affect the operation of the equipment. If this happens the telephone company will provide advance notice in order for you to make necessary modifications to maintain uninterrupted service. If you experience trouble with this telephone system, disconnect it from the network until the problem has been corrected or until you are sure that the equipment is not malfunctioning.

If trouble is experienced with this equipment, for repair or warranty information, please contact Support at **1-866 247-8758** tollfree. If the equipment is causing harm to the telephone network, the telephone company may request that you disconnect the equipment until the problem is resolved. This equipment is of a type that is not intended to be repaired by the Customer (user).

This telephone system may not be used on coin service provided by the telephone company. Connection to party line service is subject to state tariffs. Contact the state public utility commission, public service commission or corporation commission for information. Privacy of communications may not be ensured when using this phone.

If your home has specially wired alarm equipment connected to the telephone line, ensure the installation of this equipment does not disable your alarm equipment. If you have questions about what will disable alarm equipment, consult your telephone company or a qualified installer.

FCC / ACTA Information

This telephone system equipment has been tested and found to comply with the limits for Class B digital device, pursuant to Part 15 of the FCC Rules. Operation is subject to the following two conditions: (1) This device may not cause harmful interference, and (2) This device must accept any interference received, including interference that may cause undesired operation. These limits are designed to provide reasonable protection against harmful interference in a residential installation. Some cordless telephones operate at frequencies that may cause interference to nearby TV's and VCR's; to minimize or prevent such interference, the system base should not be placed near or on top of a TV or VCR; and, if interference is experienced, moving the base farther away from the TV or VCR will often reduce or eliminate the interference.

However, there is no guarantee that interference will not occur in a particular installation. If this telephone system does cause harmful interference to radio or television reception, which can be determined by turning the system off and on, the user is encouraged to try to correct the interference by one or more of the following measures:

1. Reorient or relocate the receiving antenna.
2. Increase the separation between the base station and receiver.
3. Connect the base station into an outlet on a circuit different from that to which the receiver is connected.
4. Consult the dealer or an experienced radio TV technician for help.

Notice for Direct Inward Dialing ("DID")

ALLOWING THIS EQUIPMENT TO BE OPERATED IN SUCH A MANNER AS TO NOT PROVIDE FOR PROPER ANSWER SUPERVISION IS A VIOLATION OF PART 68 OF THE FCC'S RULES.

Notice to Hearing Aid Wearers:

This phone system is compatible with inductively coupled hearing aids.

Power Outage:

In the event of a power outage, your cordless telephone will not operate. The cordless telephone requires electricity for operation. You should have a telephone that does not require electricity available for use during power outages.

Notice:

The installation of the base unit should allow at least 8 inches between the base and persons to be in compliance with FCC RF exposure guidelines.

For body worn operation, the portable part (handset) has been tested and meets FCC RF exposure guidelines. Use with an accessory that contains metal parts may not ensure compliance with FCC RF exposure guidelines.

Notice to telephone company service:

If you need service from your telephone company, please provide them with the information

- Facility interface Code (FIC)
- Service Order Code (SOC)
- Universal Service Order Code (USOC)

as indicated on the label on the bottom side of the base station.

Safety precautions

Before using your telephone equipment, basic safety instructions should always be followed to reduce the risk of fire, electric shock and injury to persons.

1. Read and understand all instructions.
2. Follow all warnings and instructions marked on the product.
3. Unplug this product from the wall telephone jack and power outlet before cleaning. Do not use liquid cleaners or aerosol cleaners. Use damp cloth for cleaning.
4. Do not use this product near water, for example, near a bathtub, wash bowl, kitchen sink, or laundry tub, in a wet basement or near a swimming pool.
5. Place this product securely on a stable surface. Serious damage and/or injury may result if the unit falls.
6. Slots or openings in the cabinet and the back and bottom are provided for ventilation, to protect it from overheating. These openings must not be blocked or covered. This product should never be placed near or over a radiator or heat register, or in a place where proper ventilation is not provided.
7. This product should be operated only from the type of power source indicated on the marking label. If you are not sure of the type of AC line power to your home, consult your dealer or local power company.
8. Do not place objects on the power cord. Install the unit where no one can step or trip on the cord.
9. Do not overload wall outlets and extension cords as this can result in the risk of fire or electric shock.
10. Never push objects of any kind into this product through cabinet slots as they may touch dangerous voltage points or short out parts that could result in the risk of fire or electric shock. Never spill liquid of any kind on this product.
11. To reduce the risk of electric shock or burns, do not disassemble this product. Take it to a qualified service center when service is required. Opening or removing covers may expose you to dangerous voltages, dangerous electrical current or other risks. Incorrect reassembly can cause electric shock when the appliance is subsequently used. Disconnect TNV circuit connector before removing cover.
12. Unplug the product from the wall outlet and refer servicing to qualified service personnel under the following conditions:
 - a.) When the power cord is damaged or frayed.
 - b.) If liquid has been spilled into the product.
 - c.) If the product has been exposed to rain or water.
 - d.) If the product does not operate normally by following the operating instructions. Adjust only those controls that are covered by the operating instructions because improper adjustment of other controls may result in damage and may require extensive work by a qualified technician to restore the product to normal operation.
 - e.) If the product has been dropped or physically has been damaged.
 - f.) If the product exhibits a distinct change in performance.
13. Avoid using a telephone (other than a cordless type) during a thunderstorm. There may be a remote risk of electrical shock from lightning. Therefore we suggest a surge arrester.

FCC / ACTA Information

14. Do not use the telephone to report a gas leak in the vicinity of the leak.
15. Emergency/911 numbers may not be dialed if the keypad is locked.
16. Minimum No. 26 AWG telecommunication line cord must be used with this phone.



Intertek
3187698

ETL LISTED
CONFORMS TO
ANSI/UL STD 60950-1
CERTIFIED TO
CAN/CSA C22.2 No.60950-1

BATTERY SAFETY PRECAUTIONS

To reduce the risk of fire, injury or electric shock, and to properly dispose of batteries, please read and understand the following instructions.

CONTAINS NICKEL METAL HYDRIDE BATTERY. BATTERY MUST BE RECYCLED OR DISPOSED OF PROPERLY. DO NOT DISPOSE OF IN MUNICIPAL WASTE.

1. Only use the batteries specified for use with this product.
2. DO NOT USE NICKEL CADMIUM OR LITHIUM BATTERIES, or mix batteries of different sizes or from different manufacturers in this product. DO NOT USE NONRECHARGEABLE BATTERIES.
3. Do not dispose of the batteries in a fire; the cells may explode. Do not expose batteries to water. Check with local codes for special disposal instructions.
4. Do not open or mutilate the batteries. Released electrolyte is corrosive and may cause damage to the eyes or skin. The electrolyte may be toxic if swallowed.
5. Exercise care in handling the batteries in order not to short the batteries with conducting materials such as rings, bracelets, and keys. The batteries or conducting material may overheat and cause burns or fire.
6. Charge the batteries provided with, or identified for use with, this product only in accordance with the instructions and limitations specified in the user's manual. Do not attempt to charge the batteries with any means other than that specified in the users manual.
7. Periodically clean the charge contacts on both the charger and handset.

Service (Customer Care)

Customer Care Warranty for Cordless Products

To obtain Customer Care Warranty service, product operation information, or for problem resolution, call:

Toll Free: 1-866 247-8758

End-user limited warranty

This product is covered by a one year limited warranty. Any repair replacement or warranty service, and all questions about this product should be directed to:

1-866 247-8758 tollfree.

This limited, non-transferable warranty is provided to the original buyer/end-consumer ("you") for systems, handsets and accessories (collectively, "Product") provided by Gigaset Communications USA LLC or Gigaset Communications Canada Inc. (collectively "Gigaset NAM"). Gigaset NAM warrants to you that at the date of purchase, the Product is free of defects in workmanship and materials and the software included in the Product will perform in substantial compliance to its program specifications.

1. WARRANTY PERIOD

The Product warranty period is one (1) year from the original date of purchase by you. Proof of purchase (e.g., sales slip or invoice) must be provided with any Product returned during the warranty period. Batteries supplied with the Products are warranted to be free from defects at the time of purchase only.

2. EXCLUSIVE REMEDY

Gigaset NAM's entire liability and your exclusive remedy if the Product is defective in materials or workmanship during the warranty period and is returned shall be that the Product will be repaired or replaced as set forth in Section 4 below. Reconditioned replacement components, parts or materials may be used in the replacement or repair. Data in the memory of the Product may be lost during repair.

3. THIS LIMITED WARRANTY DOES NOT COVER AND IS VOID WITH RESPECT TO THE FOLLOWING:

- Cosmetic damage, physical damage to the surface of the Product, including, without limitation, breakage, cracks, dents, scratches or adhesive marks on the LCD screen or outside casing of the Product.
- Products which have been repaired, maintained or modified (including the antenna) by anyone other than Gigaset NAM or a Gigaset NAM-approved repair facility, or that have been improperly installed.
- Cost of installation, removal or reinstallation.
- Damage due to any telephone, electronic, hardware or software program, network, Internet or computer malfunctions, failures, or difficulties of any kind, including without limitation, server failure or incomplete, incorrect, garbled or delayed computer transmissions.
- Equipment and components not manufactured, supplied or authorized by Gigaset NAM.
- Modification of the Product's components, or operation of the Product in an unsuitable environment or in a manner for which it is not intended, including but not limited to failures or defects caused by misuse, abuse, accidents, physical damage, abnormal operation, improper handling or storage, neglect, alterations, unauthorized installation, removal or

Service (Customer Care)

repairs, failure to follow instructions, problems caused by the carrier's network coverage, exposure to fire, water or excessive moisture or dampness, floods, or extreme changes in climate or temperature, acts of God, riots, acts of terrorism, spills of food or liquids, viruses or other software flaws introduced into the Product or other acts which are not the fault of Gigaset NAM and which the Product is not specified to tolerate, including damage caused by mishandling or blown fuses.

- Products which have had warranty stickers, electronic serial number and/or serial number label removed, altered, rendered illegible or fraudulently applied to other equipment.
- Signal reception problems (unless caused by defect in material or workmanship in the Product).
- Products operated outside published maximum ratings.
- Performance of the Products when used in combination with other products or equipment not manufactured, supplied or authorized by Gigaset NAM.
- Consumables (such as batteries and fuses).
- Payments for labor or service to representatives or service centers not authorized to perform product maintenance by Gigaset NAM.
- Loss of data.
- Testing and examination discloses that the alleged defect or malfunction in the Product does not exist.

This warranty does not cover customer education, instruction, installation or removal, set up adjustments, problems related to service(s) provided by a carrier or other service provider, and/or signal reception problems. Gigaset NAM shall not be responsible for software, firmware, information, or memory data contained in, stored on, or integrated with any Products returned for repair, whether under warranty or not. This warranty is valid only in the country in which it is purchased (*i.e.*, the United States of America or Canada respectively, but not both).

USE WITH ACCESSORIES NOT SUPPLIED BY GIGASET NAM OR NOT OTHERWISE EXPRESSLY AUTHORIZED BY GIGASET NAM MAY VOID WARRANTY.

4. WARRANTY CLAIM PROCEDURE

All warranty claims must be made by notifying Gigaset NAM prior to the expiration of the warranty period. Gigaset NAM's obligation to provide warranty support shall not extend past the end of the warranty period, except that any product repaired or replaced during the warranty period shall continue to be warranted for the balance of such warranty period or thirty (30) days, whichever is greater.

Support service will be provided for you by accessing the toll free customer service number:

1-866 247-8758 tollfree

5. LIMITATION OF WARRANTY

Gigaset NAM makes no warranty or representation that the software in the Products will meet your requirements or will work in combination with any hardware or applications software products provided by third parties, that the operation of the software will be uninterrupted or error free, or that all defects in the software products will be corrected.

6. LIMITATION ON REMEDIES; NO CONSEQUENTIAL OR OTHER DAMAGES

Your exclusive remedy for any breach of this limited warranty is as set forth above. Except for any refund elected by Gigaset NAM, **YOU ARE NOT ENTITLED TO ANY DAMAGES, INCLUDING BUT NOT LIMITED TO CONSEQUENTIAL DAMAGES**, if the Product does not meet the limited warranty, and, to the maximum extent allowed by applicable law, even if any remedy fails of its essential purpose. The terms below ("Exclusion of Incidental, Consequential and Certain Other Damages") are also incorporated into this limited warranty. Some states/jurisdictions/provinces do not allow the exclusion or limitation of incidental or consequential damages, so the above limitation or exclusion may not apply to you. This limited warranty gives you specific legal rights. You may have others which vary from state/jurisdiction/province to state/jurisdiction/province.

7. DISCLAIMER OF WARRANTIES

GIGASET NAM AND ITS SUPPLIERS PROVIDE THE PRODUCT AND SUPPORT SERVICES (IF ANY) AS IS AND WITH ALL FAULTS. THE LIMITED WARRANTY IS IN LIEU OF ANY OTHER EXPRESS WARRANTIES (IF ANY) CREATED BY ANY DOCUMENTATION OR PACKAGING EXCEPT FOR THE LIMITED WARRANTY, AND TO THE MAXIMUM EXTENT PERMITTED BY APPLICABLE LAW IS IN LIEU OF ANY IMPLIED OR STATUTORY WARRANTIES, INCLUDING, BUT NOT LIMITED TO, THE IMPLIED WARRANTIES OF MERCHANTABILITY AND FITNESS FOR A PARTICULAR PURPOSE, OF ACCURACY OR COMPLETENESS OR RESPONSES, OF RESULTS, OF WORKMANLIKE EFFORT, OF LACK OF VIRUSES AND OF LACK OF NEGLIGENCE, ALL WITH REGARD TO THE PRODUCT, AND THE PROVISION OF OR FAILURE TO PROVIDE SUPPORT SERVICES. ALSO, THERE IS NO WARRANTY OR CONDITION OF TITLE, QUIET ENJOYMENT, QUIET POSSESSION, OR CORRESPONDENCE TO DESCRIPTION OR NONINFRINGEMENT WITH REGARD TO THE PRODUCT. Some states/jurisdictions/provinces do not allow limitations on how long an implied warranty lasts or the exclusion or limitation of incidental or consequential damages, so the above exclusions or limitations may not apply to you. If an implied warranty or condition is created by your state/province and federal or state/provincial law prohibits disclaimer of it, you also have an implied warranty or condition, BUT ONLY AS TO DEFECTS DISCOVERED DURING THE PERIOD OF THIS LIMITED WARRANTY (ONE YEAR). AS TO ANY DEFECTS DISCOVERED AFTER THE ONE YEAR PERIOD, THERE IS NO WARRANTY OR CONDITION OF ANY KIND. This limited warranty gives you specific legal rights, and you may also have other rights which vary from state to state/province to province. In no event shall Gigaset NAM's liability exceed the cost of repairing or replacing defective Products as provided herein, and any such liabilities will terminate upon expiration of the warranty period.

Any supplements or updates to the Product or the software in the Product, including without limitation, any (if any) software fixes or upgrades or bug fixes provided to you after the expiration of the one year limited warranty period are not covered by any warranty or condition, express, implied or statutory.

8. EXCLUSION OF INCIDENTAL, CONSEQUENTIAL AND CERTAIN OTHER DAMAGES

TO THE MAXIMUM EXTENT PERMITTED BY APPLICABLE LAW, IN NO EVENT SHALL GIGASET NAM, SELLER OR THEIR SUPPLIERS BE LIABLE FOR ANY SPECIAL, INCIDENTAL, INDIRECT, OR CONSEQUENTIAL DAMAGES WHATSOEVER (INCLUDING, BUT NOT LIMITED TO, DAMAGES FOR LOSS OF PROFITS OR CONFIDENTIAL OR OTHER INFORMATION, FOR BUSINESS INTERRUPTION, FOR PERSONAL INJURY, FOR LOSS OF PRIVACY, FOR FAILURE TO MEET ANY DUTY INCLUDING OF GOOD FAITH OR OF REASONABLE CARE, FOR NEGLIGENCE, AND FOR ANY OTHER PECUNIARY OR OTHER LOSS WHATSOEVER) ARISING OUT OF OR IN ANY WAY RELATED TO THE USE OF OR INABILITY TO USE THE PRODUCT, THE PROVISION OF OR FAILURE TO PROVIDE SUPPORT SERVICES, OR OTHERWISE UNDER OR IN CONNECTION WITH ANY PROVISION OF THIS LIMITED WARRANTY, EVEN IN THE EVENT OF THE FAULT, TORT (INCLUDING NEGLIGENCE), STRICT LIABILITY, BREACH OF CONTRACT OR BREACH OF WARRANTY OF GIGASET NAM OR SELLER OR

Service (Customer Care)

ANY SUPPLIER, AND EVEN IF GIGASET NAM OR SELLER OR ANY SUPPLIER HAS BEEN ADVISED OF THE POSSIBILITY OF SUCH DAMAGES. REPAIR OR REPLACEMENT, AS PROVIDED UNDER THE WARRANTY, IS YOUR SOLE AND EXCLUSIVE REMEDY FOR BREACH OF THE LIMITED WARRANTY.

9. LIMITATION OF LIABILITY AND REMEDIES

NOTWITHSTANDING ANY DAMAGES THAT YOU MIGHT INCUR FOR ANY REASON WHATSOEVER (INCLUDING, WITHOUT LIMITATION, ALL DAMAGES REFERENCED ABOVE AND ALL DIRECT OR GENERAL DAMAGES), THE ENTIRE LIABILITY OF GIGASET NAM, SELLER AND ANY OF THEIR SUPPLIERS UNDER ANY PROVISION OF THIS LIMITED WARRANTY AND YOUR EXCLUSIVE REMEDY FOR ALL OF THE FOREGOING (EXCEPT FOR ANY REMEDY OF REPAIR OR REPLACEMENT ELECTED BY GIGASET NAM OR SELLER OR SUPPLIER WITH RESPECT TO ANY BREACH OF THE LIMITED WARRANTY) SHALL BE LIMITED TO THE GREATER OF THE AMOUNT ACTUALLY PAID BY YOU FOR THE PRODUCT OR FIVE DOLLARS (\$5.00 USD/CAN). THE FOREGOING LIMITATIONS, EXCLUSIONS AND DISCLAIMERS SHALL APPLY TO THE MAXIMUM EXTENT PERMITTED BY APPLICABLE LAW, EVEN IF ANY REMEDY FAILS ITS ESSENTIAL PURPOSE.

10. GOVERNING LAW

If this Product was purchased in the United States of America this limited warranty will be governed by the laws of Texas, and exclude the United Nations Convention on Contracts for the International Sale of Goods. If this Product was purchased in Canada this limited warranty will be governed by the laws of the Province of Ontario and the federal laws of Canada applicable therein, and exclude the United Nations Convention on Contracts for the International Sale of Goods.

If you want to learn more about Gigaset Service or for Support on your Gigaset phone, visit our web site at <http://www.gigaset.com> or please call **1-866 247-8758** tollfree.

Issued by

Gigaset Communications GmbH

Frankenstr. 2a, D-46395 Bocholt

© Gigaset Communications GmbH 2015

All rights reserved.

Subject to availability. Rights of modifications reserved.

Product attributes subject to change.

We reserve the right, to make changes without notice in equipment design and/or components.

Part Number: A31008-XXXXX-XXXX-X-XXXX

© Copyright 2015.

Accessories

Upgrade your Gigaset to a cordless PABX:

Gigaset Handset C620H

- ◆ Brilliant sound quality in handsfree mode
- ◆ 1.8" TFT colour display
- ◆ Directory for 250 entries
- ◆ Talk/standby time of up to 26 hrs/530 hrs, standard batteries
- ◆ Brilliant sound quality in speaker mode: 4 adjustable handsfree profiles
- ◆ Screensaver (analogue and digital clock)
- ◆ ECO-DECT
- ◆ Alarm clock
- ◆ Calendar with appointment scheduler
- ◆ Night mode with time-controlled ringtone deactivation
- ◆ No interruptions from anonymous calls
- ◆ Black list for 15 unwanted numbers
- ◆ Baby monitor, one touch call

www.gigaset.com/gigasetc620h



Gigaset Handset E630H

- ◆ Brilliant sound quality in handsfree mode
- ◆ Side keys for easy volume control
- ◆ 1.8" TFT colour display
- ◆ Splashproof
- ◆ Simple Auto Answer with any key
- ◆ Directory for 200 entries
- ◆ Talk/standby time of up to 20 hrs/250 hrs, standard batteries
- ◆ Torch function
- ◆ LED light call display
- ◆ Profile key for quick adjustment to the surroundings
- ◆ Screensaver (analogue and digital clock)
- ◆ ECO-DECT
- ◆ Alarm clock
- ◆ Calendar with appointment scheduler
- ◆ Night mode with time-controlled ringtone deactivation
- ◆ No interruptions from anonymous calls
- ◆ Baby monitor, one touch call

www.gigaset.com/gigasete630h



Accessories

Gigaset Handset C430H-C530H

- ◆ Brilliant sound quality in handsfree mode
- ◆ 1.8" TFT colour display
- ◆ Directory for 200 entries
- ◆ Talk/standby time of up to 20 hrs/250 hrs, standard batteries
- ◆ Screensaver (analogue and digital clock)
- ◆ ECO-DECT
- ◆ Alarm clock
- ◆ Calendar with appointment scheduler
- ◆ Night mode with time-controlled ringtone deactivation
- ◆ No interruptions from anonymous calls
- ◆ Baby monitor, one touch call

www.gigaset.com/gigasetc430h

www.gigaset.com/gigasetc530h



L410 handsfree clip for cordless telephones

- ◆ Complete freedom of movement when making calls
- ◆ Practical clip fastening
- ◆ Perfect sound quality in handsfree mode
- ◆ Simple call transfer from handset
- ◆ Weight approx. 30 g
- ◆ ECO-DECT
- ◆ 5 volume settings
- ◆ LED status display
- ◆ Talk/standby time of up to 5 hrs/120 hrs
- ◆ Ranges in buildings up to 50 m, outdoors up to 300 m

www.gigaset.com/gigasetl410



ZX300 Headset

- ◆ Perfect voice quality
- ◆ Optimum wear comfort
- ◆ Weight approx. 12 g

www.gigaset.com/gigasetzx300



ZX400 Headset

- ◆ Perfect voice quality
- ◆ Optimum wear comfort
- ◆ Weight approx. 75 g

www.gigaset.com/gigasetzx400



Compatibility

You can find more information about the handset functions in connection with the individual Gigaset base stations at:

www.gigaset.com/compatibility

All accessories and batteries are available from your phone retailer.



Use only original accessories. This will avoid possible health risks and personal injury, and also ensure that all the relevant regulations are complied with.

Index

Index**A**

Accessories 67

Activating

answer machine 31

answer machine (remote operation) ... 33

message LED 25

two-way recording 33

Address book, see Phonebook

Advisory tones 27

Alarm clock 45

Anniversary 39

displaying missed 45

Announcement 31

Announcement (answer machine) ... 31, 32

Anonymous 21

Anonymous calling 22

Anonymous calls off 27

Answer call key 1

Answer machine 31

activating/deactivating 31

answer machine list 17

deleting individual messages 33

language for the voice prompt 33

mode 31

playing back messages 32

recording a personal announcement/
advisory message 31

remote operation 33

skip-back function 34

time control 31

two-way recording 33

Appointment

displaying missed 45

Area code

setting own area code 24

Assigning number key 28

Auto Answer 25

simple 20

B

Baby monitor 46

Backlight, display 25

Base

changing 36

changing name 36

changing system PIN 29

connecting to power/

telephone network 6

restoring to default setting 29

setting up 5

wall mounting 7

Base station

changing the settings 24

Battery

charging 9

charging status 49

display 1

icon 1

inserting 7

Best base 36

Birthday, see Anniversary

Broken display 4

C

Call

accepting 20

accepting automatically 25

calling anonymously 22

diverting (ans. mach.) 33

external 19

forwarding (ans. mach.) 33

internal 37

participant listening in 38

picking up from answer machine 33

rejecting unknown calls 22

transferring (connecting) 37

transferring internally (connecting) ... 37

two-way recording 33

Call forwarding (CF) 42

Call lists 41

deleting an entry 41

Call protection 27

Call redirection 42

Call screening during

recording (ans. mach.) 32

Call signal, visual 25

Call waiting

external call 22

external during an internal call 38

internal during an external call 38

Callback 23

Calling

anonymous 22

external 19

internal 37

Calling Line Identification 21

withholding 22

Cancel	
callback	23
Care	56
Care of the device	56
CF, see Call forwarding	
Changing	
dialling mode	48
display language	10
name of the handset	37
phone settings	24
settings	24
system PIN	29
Character charts	58
Charge status indicator	1
Charge status of the batteries	49
Charging cradle (handset)	
connecting	7
setting up	5
Charging time of handset	56
CLIP	21
CLIR	22
CNIP	21
Colour scheme	24
Connecting the base station	
to the PABX	48
to the router	48
Connecting the headset	9
Connecting the phone cable	6
Connecting the power cable	6
Connections with the base	36
Consultation call	
ending	23
external	23
internal	37
Contact with liquid	56
Contactability	42
Contents of the package	5
Control key	1, 15
Correcting incorrect entries	18
Correction of incorrect entries	18
Customer Care	63
Customer care	53
Customer service	53
D	
Deactivating	
answer machine	31
baby monitor	47
internal listening in	38
message LED	25
two-way recording	33
Default setting	29
Deleting	
announcement for answer machine	32
De-registering (handset)	37
De-registering the handset	37
Dialling	
from the call list	19
using speed dial	28
using the redial list	19
with directory	20
Directory	
saving entry	39
Display	
activating/deactivating new message	25
backlight	25
broken	4
changing display language	10
colour scheme	24
network mailbox message	17, 35
number (CLI/CLIP)	21
phonebook memory	40
screensaver	24
setting	24
setting the backlight	25
Display icons	49
Display keys	1, 16
assigning	28
icons	50
Displays	
missed appointments/anniversaries	45
Disposal	55
Diverting (ans. mach.)	33
Diverting a call	
to answer machine	33
DTMF (tone dialling)	48
E	
Earpiece profile	26
Earpiece volume	21
Echo	48
ECO DECT	30
Emergency numbers	
not possible	4
End call key	1
End call/End key	19
Ending a conference call	38
Entering special characters	18
Entering special letters	18
Entering text	18
Entering umlauts	18
Environment	55

Index

Exclusion of liability 55

External 21

External call
 call waiting 22
 transferring internally (connecting) 37

External calls
 time control for ringtone 27

F

Factory settings 29

Field strength 49

Flash time 48

G

Getting started 5

H

Handset
 advisory tones 27
 changing name 37
 changing the settings 24
 changing to a different base 36
 changing to best reception 36
 colour scheme 24
 connecting the charging cradle 7
 display backlight 25
 display language 10, 24
 earpiece volume 21
 idle status 17
 list 15
 muting 22
 paging 37
 registering on another base 36
 restoring to default setting 29
 screensaver 24
 searching for 37
 setting 24
 setting up 7
 speaker volume 21
 switching on/off 15
 transferring a call 37
 use as a baby monitor 46
 using multiple 36

Handsfree mode 21

Handsfree volume 21

Hash key 1

Headset socket 9

Hearing aids 4

Help 53

Hold music 27

I

Icon
 alarm clock 45

Icons
 displaying new messages 17
 on display keys 50
 status bar 49

Idle status, returning to 17

Internal
 listening in 38
 making calls 37

Internal call 37
 call waiting 38

Internal consultation call 37

K

Key
 assigning to a function or number 28
 Profile key 1

Key 1 (fast access) 1

Keys
 Answer call key 1
 control key 1, 15
 display keys 1, 16
 End call key 1
 End call/End key 19
 fast access 1
 Hash key 1
 Message key 1
 On/off key 1
 profiles 43
 Recall key 1
 side key 16
 Star key 1

L

Language
 display 10

LED light 1, 43

Liquid 56

List
 accepted calls 41
 answer machine 17
 call lists 41
 handsets 15
 missed calls 41
 outgoing calls 41

List entry 41

Listening in to an external call 38

Locking/unlocking the keypad 15

Lower/upper case 18

M

- Making calls
 - accepting a call 20
 - external 19
 - internal 37
- Managing the calendar 44
- Marked characters 18
- Medical equipment 4
- Melody
 - ringtone for internal/external calls 26
- Memory in the phonebook 40
- Menu
 - opening 15
 - tree 51
- Message key 1
- Message length (ans. mach.) 32
- Message lists 17
 - opening 17
- Microphone 1
- Missed anniversaries/appointments 45
- Missed call 41
- Mounting the base on the wall 7
- Muting the handset 22

N

- Network mailbox 35
- Network services
 - during an external call 23
 - provider-specific 22
 - setting 22
- Number
 - copying to the phonebook 41
 - displaying caller's number (CLIP) 21
 - entering with the phonebook 41
- Numbers
 - entering 18

O

- On/off key 1
- One touch call 20
- Operating time of handset 56
- Order in the phonebook 39

P

- PABX
 - connecting base 48
 - pauses 48
 - setting dialling mode 48
 - setting flash time 48
 - switching to tone dialling 48
- Paging 37

Pause

- after line seizure 48
- after Recall key 48
- PD (pulse dialling) 48

Phone

- restoring to default setting 29
- setting 24
- Phone number display, notes 21
- Phonebook 39
 - copying number from text 41
 - opening 15
 - order of entries 39
 - sending entry/list to handset 40
 - sending to handset 40
 - using to enter numbers 41

Pin connections 57**Playing back**

- announcement (answer machine) 32
- message (answer machine) 32

Playing back message (ans. mach.) 32**Power adapter 4****Power consumption 57****Profile key 1, 43****Profiles 43****Protection against unwanted calls 27****Protection from anonymous callers 27****Pulse dialling 48****Q****Questions and answers 53****R****Range 5****reducing 30****Recall key 1, 48****Recording****announcement (answer machine) 31****two-way recording 33****Recording quality (ans. mach.) 32****Redial list 19****Redirect, see Call forwarding****Reducing radiation 30****Reducing transmission power 30****Registering (handset) 36****Registering other Gigaset handsets 36****Registering the handset 36****Remote operation 33****Restoring to default setting 29****Restoring to factory settings 29****Ring delay 32**

Index

- Ringtone
 - changing 26
 - melody for internal/external calls. 26
 - silencing for anonymous calls. 27
 - time control for external calls. 27
- Ringtones. 26
- Router
 - connecting base station 48
- S**
- Safety precautions. 4
- Saving a number in the directory 39
- Screensaver 24
- Searching
 - handset 37
 - in directory. 40
- Selecting an entry from the phonebook .. 40
- Sending
 - phonebook entry to handset 40
- Service (Customer Care) 63
- Setting an appointment 44
- Setting options
 - answer machine 31
 - phone. 24
- Setting the date. 11, 52
- Setting the display language 24
- Setting the time 11, 52
- Setting up
 - handset 7
- Setting up the answer machine 31
- Side key 16
- Signal tone, see Advisory tones
- Silent alert 26
- Simple Auto Answer 20
- Skip-back function (ans. mach.) 34
- Snooze mode (alarm) 46
- Sound profiles 43
- Sound, see Ringtone
- Speaker. 21
- Speed dial 28
- Star key. 1
- Status bar. 1
 - icons 49
- Switching microphone (handset) on/off .. 22
- System PIN
 - changing 29
 - resetting 29
- T**
- Technical data 56
- Telephone
 - operating. 15
- Telephone care 56
- Telephone jack, pin connections 57
- Three-way conference call
 - ending 38
- Time control
 - ringtone for external calls 27
- Time control (ans. mach.) 31
- Tone dialling (DTMF) 48
- Torch function. 43
- Transferring an external call internally. ... 37
- Troubleshooting
 - general 53
- Two-way recording 33
- Two-way recording (ans. mach.). 33
- U**
- Unknown. 21
- Upper/lower case 18
- V**
- Viewing network mailbox message... 17, 35
- VIP ringtone. 39
- Visual call signal 1, 25
- Volume
 - handset handsfree/earpiece volume. ... 21
- W**
- Warning tone, see Advisory tones
- X**
- XES mode 48

Aperçu du combiné

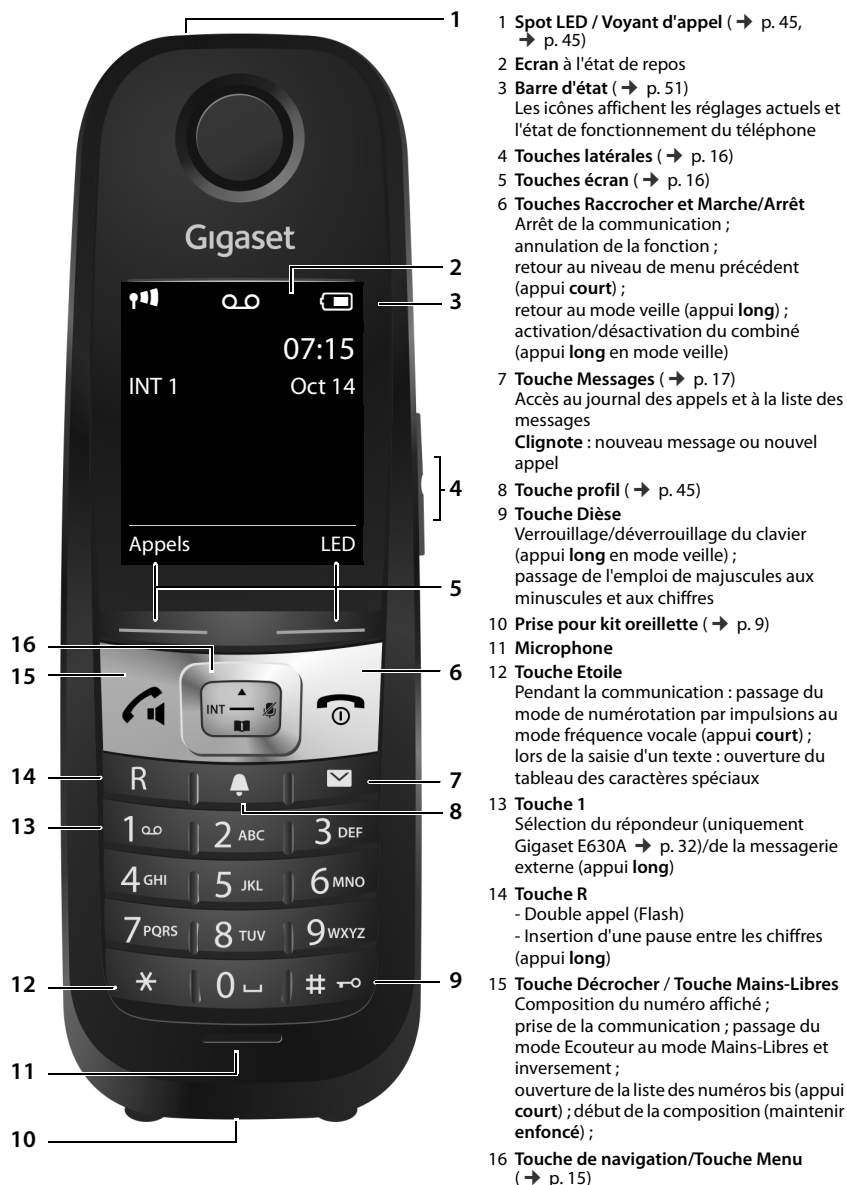

Aperçu de la base

Aperçu de la base



Touche d'enregistrement/Paging

- ◆ Recherche de combinés (« Paging ») (appui **court**) → p. 38.
- ◆ Inscription de combinés et appareils DECT (appui **long**) → p. 37.

Pour vérifier si l'appareil dispose d'un répondeur intégré → p. 32.









Sommaire

Aperçu du combiné	1
Aperçu de la base	2
Consignes de sécurité	4
Mise en service	5
Présentation des instructions dans le mode d'emploi	14
Présentation du téléphone	15
Téléphoner	19
Réglages du téléphone	24
Modification du code PIN système	30
Rétablissement des réglages par défaut du téléphone	30
ECO DECT	31
Répondeur (Gigaset E630A)	32
Messagerie externe	36
Plusieurs combinés	37
Répertoire (Carnet d'adresses)	40
Journal des appels	43
Disponibilité	44
Profils acoustiques	45
LED	45
Calendrier	46
Réveil	47
Surveillance de pièce/Babyphone	48
Branchement d'un téléphone à un routeur/système téléphonique	50
Icônes de l'écran	51
Présentation du menu	53
Environnement	59
Annexe	60
Avis FCC/ACTA	63
Service à la clientèle	67
Accessoires	71
Index	74

Consignes de sécurité

Consignes de sécurité

- Bien lire les consignes de sécurité et le mode d'emploi avant d'utiliser les appareils.
- Informer les enfants sur les recommandations qui y figurent et les mettre en garde contre les risques liés à l'utilisation de l'appareil.
- L'appareil est inutilisable pendant une panne de courant. Il ne permet pas non plus d'émettre un appel d'urgence dans ce cas.
- Lorsque le **clavier/l'écran est verrouillé**, même les numéros d'urgence **ne peuvent pas** être composés.

	Ne pas utiliser les appareils dans un environnement présentant un risque d'explosion, par exemple, les ateliers de peinture.
	Les appareils ne sont pas étanches aux projections d'eau. Ils ne doivent donc pas être placés dans des pièces humides telles qu'une salle de bain ou de douche.
	Utiliser uniquement le bloc secteur indiqué sur les appareils. Utiliser exclusivement les câbles fournis pour le raccordement de la ligne fixe et du LAN et ne les brancher que sur les prises prévues à cet effet.
	Utiliser uniquement des batteries rechargeables correspondant aux spécifications (voir « Caractéristiques techniques »). Tout autre type de batterie est susceptible d'entraîner un risque considérable pour la santé et de provoquer des blessures. Les batteries qui sont manifestement endommagées doivent être remplacées. Ne pas charger le combiné sur le chargeur ou sur la base quand le kit piéton est branché.
	En cas de cession du Gigaset à un tiers, toujours joindre le mode d'emploi.
	Débrancher les appareils défectueux ou les faire réparer par le service compétent. Ils peuvent perturber le fonctionnement d'autres appareils électriques. Déconnecter le câble réseau du téléphone (câble TRT).
	Ne pas utiliser un appareil dont l'écran est abîmé ou cassé. Des morceaux de verre ou de plastique pourraient occasionner des blessures au niveau des mains ou du visage. Confier l'appareil à l'assistance technique pour réparation.
	Ne pas porter le combiné à l'oreille lorsqu'il sonne ou lorsque la fonction « Mains-Libres » est activée, ceci pouvant entraîner des troubles auditifs durables et importants. Votre Gigaset est compatible avec la plupart des appareils auditifs numériques commercialisés. Toutefois, une utilisation optimale avec tous les appareils auditifs n'est pas garantie. Le téléphone peut provoquer des bruits parasites (bourdonnement, sifflement) dans les appareils auditifs analogiques ou les saturer. En cas de problèmes, contacter un audioprothésiste.
	Le combiné peut perturber le fonctionnement de certains équipements médicaux. Tenir compte à cet égard des conditions techniques environnantes, par exemple, dans un cabinet médical. Si vous utilisez des appareils médicaux (par exemple, un stimulateur cardiaque), veuillez vous renseigner auprès du fabricant de l'appareil. On vous indiquera dans quelle mesure les appareils correspondants sont sensibles aux énergies externes à haute fréquence (pour des informations sur votre produit Gigaset, voir « Caractéristiques techniques »).

Mise en service

Vérification du contenu de l'emballage

- ◆ une **base**,
- ◆ un bloc secteur pour la base,
- ◆ un cordon téléphonique,
- ◆ un **combiné**,
- ◆ un chargeur avec bloc secteur,
- ◆ un couvercle de batterie (couvercle arrière du combiné),
- ◆ un disque de fermeture pour le couvercle de batterie,
- ◆ deux batteries,
- ◆ un clip ceinture,
- ◆ un couvercle en caoutchouc pour la prise du kit oreillette,
- ◆ un mode d'emploi.

Si vous avez acheté une version avec plusieurs combinés, deux batteries pour chaque combiné supplémentaire, un couvercle de batterie, un clip ceinture et un chargeur avec un bloc secteur sont fournis dans l'emballage.

Installation de la base et du chargeur

La base et le chargeur sont prévus pour fonctionner dans des locaux fermés et secs, dans une plage de températures comprise entre +41 °F et +113 °F.

- ▶ Installer la base à un endroit central de l'appartement ou de la maison, sur une surface plane et antidérapante ou la fixer sur le mur (→ p. 6).

Les pieds de l'appareil ne laissent en principe pas de traces sur les surfaces. En raison de la diversité des peintures et vernis utilisés sur les meubles, il est cependant impossible d'exclure des traces sur la zone de contact.

Remarques

- ◆ Ne jamais exposer le téléphone à des sources de chaleur, à la lumière directe du soleil ni à d'autres appareils électriques.
- ◆ Protéger votre Gigaset contre l'humidité, la poussière, les vapeurs et liquides corrosifs.
- ◆ Tenir compte de la portée de la base. Celle-ci peut atteindre 100 ft dans les bâtiments et 700 ft à l'extérieur. La portée est réduite lorsque **Portée Max.** est désactivé (→ p. 31).

Mise en service

Connexion de la base au réseau téléphonique et au secteur

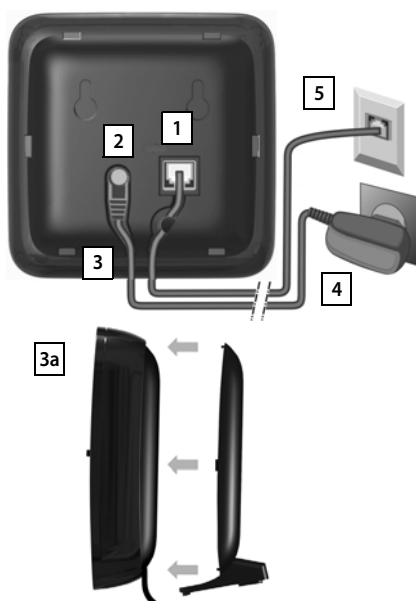

- ◆ Brancher le câble téléphonique à l'arrière de la base dans la prise située en bas à droite [1] jusqu'à ce qu'il s'enclenche.
- ◆ Brancher le câble électrique du bloc secteur dans la prise située en haut à gauche [2].
- ◆ Glisser les deux câbles dans les rainures [3] prévues à cet effet.
- ◆ Insérer le couvercle dans les encoches à l'arrière de la base [3a] (à ne pas faire en cas de montage mural).
- ◆ Brancher le bloc secteur [4].
- ◆ Brancher la fiche du téléphone [5].

Remarques

- ◆ Le bloc secteur doit **toujours être branché** sur une prise. Le téléphone ne peut pas fonctionner sans alimentation électrique.
- ◆ Utiliser uniquement le bloc secteur et le cordon téléphonique **fournis**. Le brochage du cordon téléphonique peut être différent (brochage, → p. 61).

Montage mural de la base (en option)

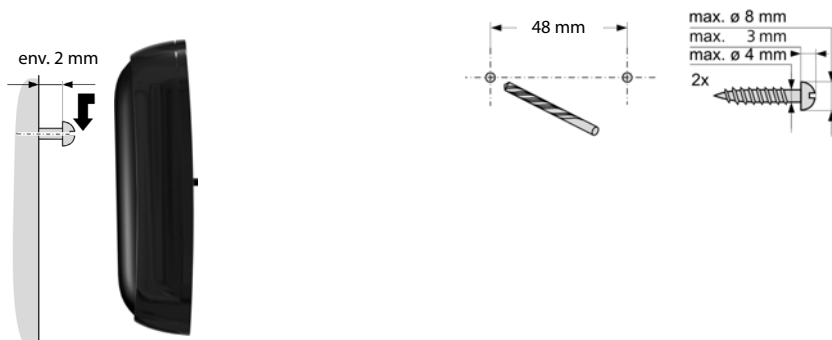

Raccordement du chargeur

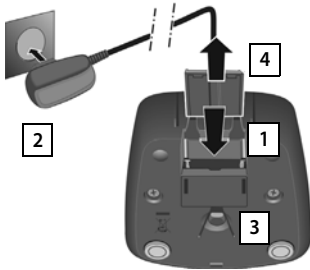

- ▶ Brancher le connecteur plat de l'alimentation [1].
- ▶ Brancher l'alimentation à la prise électrique [2].

Si vous devez à nouveau retirer le connecteur du chargeur :

- ▶ Couper l'alimentation électrique.
- ▶ Appuyer sur le bouton de déverrouillage [3] et retirer le connecteur [4].

Mise en service du combiné

L'écran est protégé par un film. **Le retirer.**

Insertion des batteries et fermeture du couvercle de batterie

Attention

N'utiliser que les batteries rechargeables (→ p. 60) recommandées par Gigaset Communications GmbH. Tout autre type de batterie pourrait endommager le combiné, présenter un risque pour la santé ou occasionner des blessures. Par exemple, l'enveloppe des batteries peut se désagréger ou les batteries peuvent exploser. En outre, l'appareil pourrait être endommagé ou présenter des dysfonctionnements.

Mise en service

- ▶ Placer les batteries en respectant la polarité (voir l'image pour le sens d'insertion +/-).
- ▶ Maintenir le couvercle de batterie légèrement incliné et le pousser d'abord sur la partie basse du boîtier [1].
- ▶ Appuyer ensuite sur le couvercle [2] jusqu'à ce qu'il s'emboîte.
- ▶ Insérer le disque de fermeture comme indiqué (pivoté d'env. 20°) [3]. Respecter le sens de la flèche.
- ▶ Tourner le disque de fermeture dans le sens des aiguilles d'une montre jusqu'à la butée [4]. Le disque de fermeture est fermé lorsque les marquages du disque et du couvercle coïncident [5].

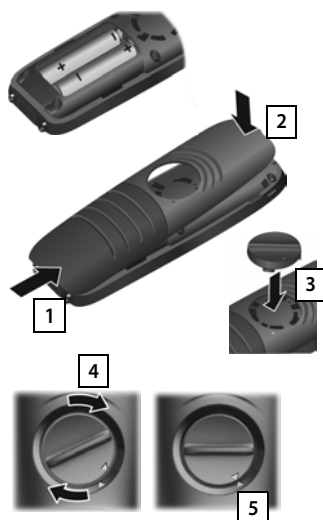

Si vous devez **rouvrir le couvercle de batterie** pour remplacer les batteries :

- ▶ Faire pivoter le disque de fermeture jusqu'à la butée [6] (env. 20°) dans le sens inverse des aiguilles d'une montre en utilisant la rainure et le retirer [7].
- ▶ Insérer un ongle dans l'encoche latérale, entre le boîtier et le couvercle [8] et retirer le couvercle [9].

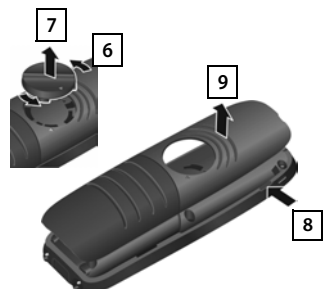

Clip ceinture

Le combiné présente des encoches latérales permettant de monter le clip ceinture.

- ◆ **Pour installer ce dernier**, appuyer le clip ceinture sur l'arrière du combiné jusqu'à ce que les ergots s'encliquettent dans les encoches.
- ◆ **Pour retirer le clip**, appuyer fortement avec le pouce droit au centre du clip, insérer l'ongle du pouce de l'autre main sur le côté à gauche entre le clip et le boîtier et retirer le clip en le tirant vers le haut.



Raccordement du kit oreillette



Vous pouvez raccorder un kit oreillette sous le téléphone à l'aide d'une prise de 2,5 mm **1**. Des recommandations sur les kits oreillette sont disponibles sur la page relative à l'appareil sur www.gigaset.com.

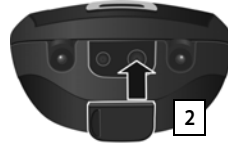

Si **aucun** kit oreillette n'est branché, insérer le couvercle en caoutchouc fourni **2** afin d'assurer la protection contre les projections d'eau.

Attention

Ne pas charger le combiné à l'aide de l'unité de chargement ou de la base lorsque le kit oreillette est connecté.

Chargement des batteries

À la livraison, les batteries sont partiellement chargées. Veuillez les charger complètement avant de les utiliser. Les batteries sont complètement chargées lorsque l'icône représentant un éclair ⚡ s'allume sur l'écran.



Remarques

- ◆ Le combiné doit uniquement être posé sur la base ou le chargeur correspondant.
- ◆ Il est possible que la batterie chauffe durant la charge. Ce phénomène n'est pas dangereux.
- ◆ Pour des raisons techniques, la capacité de charge de la batterie diminue au bout d'un certain temps.
- ◆ Les combinés contenus dans l'emballage sont déjà inscrits sur la base. Si toutefois un combiné n'était pas inscrit (affichage « **Enregistrez combiné SVP** » ou « **Poser le combiné sur la base** »), le faire manuellement (→ p. 37).

Mise en service

Modification de la langue d'affichage

Vous pouvez modifier la langue d'affichage via le menu

 ►  ► OK ►  Langue ► OK ►  Sélectionner la langue ► **Sélect.**

ou, si une langue que vous ne comprenez pas est réglée, en procédant comme suit :





- Appuyer à droite de la touche de navigation.
- Appuyer successivement et **lentement** sur les touches **6 MNO** et **5 JKL**.

Exemple

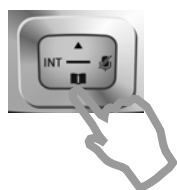

L'écran de réglage de la langue s'affiche.
La langue paramétrée (par exemple l'anglais) est sélectionnée.



- Appuyer sur la partie inférieure de la touche de navigation ...

Exemple

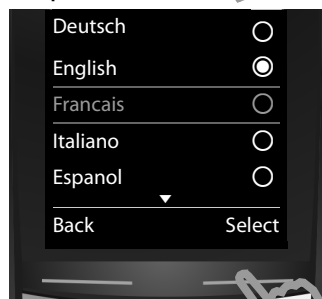

... jusqu'à ce que la langue souhaitée soit indiquée à l'écran, par exemple le français.

- Appuyer sur la touche **droite** directement sous l'écran pour sélectionner la langue.

Exemple



La langue sélectionnée est indiquée par .

- Maintenir **enfoncée** la touche Raccrocher  pour revenir au mode veille.

Réglage de la date et de l'heure

Vous devez régler la date et l'heure pour que l'horodatage des appels entrants soit correct et pour pouvoir utiliser la fonction réveil.

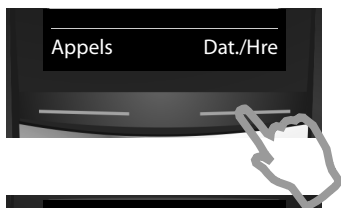

- ▶ Appuyer sur la touche sous l'écran **Dat./Hre** pour ouvrir le champ de saisie.
(Si la date et l'heure ont déjà été entrées, ouvrir le champ de saisie à l'aide du menu :
☰ ▶ ⚙ ▶ OK ▶ Date/Heure ▶ OK)



Le sous-menu **Date/Heure** s'affiche à l'écran.

- ▶ La position active de saisie clignote.
Saisir le jour, le mois et l'année (8 chiffres) sur le clavier, par exemple
1 0 1 4 2 0 1 3
pour le 10/14/2013.

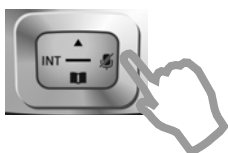

Pour modifier la position de saisie, par exemple pour apporter une correction, appuyer à **droite** ou à **gauche** sur la touche de navigation.



- ▶ Appuyer **en bas** de la touche de navigation pour passer au champ de saisie de l'heure.
- ▶ Saisir les heures et les minutes (4 chiffres) sur le clavier, par exemple 0 7 1 5 pour 07h15.
Le cas échéant, modifier la position de saisie avec la touche de navigation.
- ▶ Appuyer sur la touche sous l'écran **Sauver** pour enregistrer les entrées.

Mise en service



Enregistré s'affiche à l'écran. Une tonalité de validation se fait entendre.

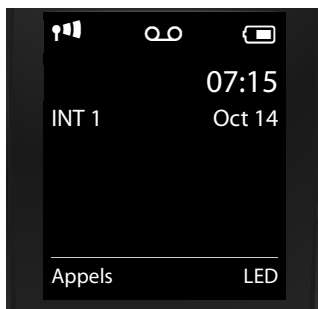

Vous revenez automatiquement à la page d'accueil.

Votre téléphone est maintenant prêt à fonctionner.

Quelles sont les étapes suivantes ?

Une fois la mise en service réussie, vous pouvez appeler immédiatement, adapter votre Gigaset à vos besoins ou commencer par vous familiariser avec son utilisation.

Choix des sonneries

Attribuez des mélodies à certains appels internes, externes, signaux de rappel (→ p. 26), réveils (→ p. 47) et appelants (→ p. 40).

Protégez-vous des appels indésirables

Vous pouvez paramétrer votre téléphone pour que la sonnerie ne retentisse pas en cas d'appels masqués ou utiliser la commande temporelle (→ p. 28).

Adaptation de votre téléphone à votre environnement

Utiliser 3 profils acoustiques pour adapter le téléphone à un environnement bruyant ou silencieux (→ p. 45).

Configuration du répondeur

Enregistrez vos propres annonces et réglez les paramètres d'enregistrement (→ p. 32).

Inscription de combinés Gigaset existants et récupération du répertoire

Utilisez également les combinés existants pour téléphoner à votre nouvelle base. Transférez les entrées du répertoire de ces combinés vers votre nouveau combiné (→ p. 37, → p. 41).

ECO DECT - Définition des réglages









Réduisez la puissance d'émission (rayonnement) de votre téléphone (→ p. 31).

Si vous avez des doutes quant à l'utilisation de votre téléphone, reportez-vous à la rubrique de dépannage (→ p. 56) ou contactez notre assistance client (→ p. 56).

Présentation des instructions dans le mode d'emploi

Présentation des instructions dans le mode d'emploi

Les touches du combiné Gigaset sont présentées comme suit dans ce manuel d'utilisation :

 /  / 	Touche Décrocher / Touche Menu / Touche Raccrocher
	Touches de chiffres/lettres
 / 	Touche Etoile / Dièse
 /  / 	Touche Messages / Touche R / Touche profil









Présentation des symboles à l'écran (→ p. 51).

Exemple : activation/désactivation du décroché automatique

Présentation dans le manuel d'utilisation :

 ►  ► OK ►  **Téléphonie** ► OK ► **Décroché auto.** ► **Modifier** (= activé)

Ce que vous devez faire :

-  en mode veille, appuyer à **droite** sur la touche de navigation pour ouvrir le menu principal.
-  avec la touche de navigation , sélectionner l'icône .
- **OK** : appuyer sur la touche écran **OK** ou au centre de la touche de navigation  pour ouvrir le sous-menu **Réglages**.
-  **Téléphonie** : utiliser la touche de navigation  pour naviguer jusqu'à l'entrée **Téléphonie**.
- **OK** : appuyer sur la touche écran **OK** ou au centre de la touche de navigation  pour ouvrir le sous-menu **Téléphonie**.
- **Décroché auto.** : la fonction d'activation/désactivation du décroché automatique est sélectionnée.
- **Modifier** (= activé) : appuyer sur la touche écran **Modifier** ou au centre de la touche de navigation  pour activer et désactiver en alternance la fonction (= activé, = désactivé).

Présentation du téléphone

Activation/désactivation du combiné

- ▶ Maintenir la touche Raccrocher  enfoncée sur la page d'accueil pour activer ou désactiver le combiné.

Activation/désactivation du verrouillage du clavier

Le verrouillage du clavier empêche l'utilisation involontaire du téléphone. Si vous appuyez sur une touche alors que le verrouillage est activé, un message correspondant s'affiche.

- ▶ Maintenir la touche  enfoncée pour activer ou désactiver le verrouillage.

Si un appel est signalé sur le combiné, le verrouillage des touches est automatiquement désactivé. Vous pouvez ainsi accepter l'appel. A la fin de l'appel, le verrouillage se réactive.





Touche de navigation

Dans ce mode d'emploi, le côté de la touche de navigation sur lequel vous devez appuyer pour exécuter une commande est repéré en noir (en haut, en bas, à droite, à gauche, au milieu). Par exemple :  signifie « appuyer à droite sur la touche de navigation ».





La touche de navigation sert à naviguer dans les menus et les champs de saisie. En mode veille ou pendant une conversation externe, elle remplit également les fonctions suivantes :

En mode veille du combiné

-  Ouvrir le répertoire.
-  ou  Ouvrir le menu principal.
-  Ouvrir la liste des combinés.

Pendant une communication

-  Ouvrir le répertoire.
-  Activer le double appel interne.
-  Modifier le volume d'écoute (Ecouteur ou Mains-Libres).

Fonctions accessibles en appuyant au centre de la touche de navigation

Cette touche remplit différentes fonctions selon la situation.

- ◆ **En mode veille**, elle permet d'ouvrir le menu principal.
- ◆ **Dans les sous-menus, les champs de sélection et de saisie**, elle prend en charge la fonction des touches écran OK, Oui, Sauver, Sélect. ou Modifier.

Remarque

Ce mode d'emploi explique comment ouvrir le menu principal en appuyant à droite de la touche de navigation et comment valider les fonctions en appuyant sur la touche écran correspondante. Vous pouvez toutefois appuyer au centre de la touche de navigation à la place.

Présentation du téléphone

Touches latérales

- ☰ / ☷ Appuyer sur les touches situées sur le côté droit du combiné pour régler à votre convenance le volume du **combiné**, de la **sonnerie**, du mode **Mains-Libres**, du **réveil**, des appels de **rendez-vous** et du **kit oreillette**.

Touches écran

Une fonction est définie pour les touches écran sur la page d'accueil. Vous pouvez modifier ce réglage (→ p. 29).

Les fonctions des touches écran varient selon la situation.

Exemple

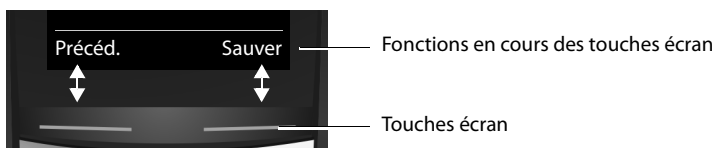

Les touches écran importantes sont :

- Options** Ouvrir un menu contextuel.
- OK** Valider la sélection.
- Précéd.** Revenir au niveau de menu précédent ou annuler une opération.
- Sauver** Enregistrer l'entrée.

Présentation des icônes des touches écran (→ p. 52).

Navigation par menu

Les fonctions du téléphone sont proposées dans un menu composé de plusieurs niveaux.

Présentation du menu → p. 53.

Menu principal (premier niveau)

- ▶ Lorsque le combiné est en mode veille, appuyer à **droite** sur la touche de navigation  pour ouvrir le menu principal.

Les fonctions du menu principal s'affichent sous forme d'icônes. L'icône de la fonction sélectionnée est indiquée en couleur et son nom apparaît en haut de l'écran.

Pour accéder à une fonction, c.-à-d. ouvrir le sous-menu correspondant (le niveau de menu suivant) :

- ▶ A l'aide de la touche de navigation , accéder à la fonction souhaitée et appuyer sur la touche écran **OK**.

Retour à la page d'accueil : appuyer **brèvement** sur la touche écran **Précéd.** ou sur la touche Raccrocher .

Exemple

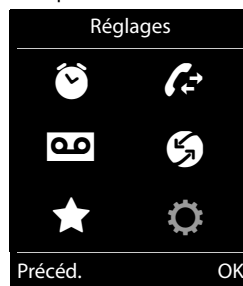



Présentation du téléphone

Sous-menus

Les fonctions des sous-menus sont affichées sous forme de listes.

Accéder à une fonction :

- ▶ A l'aide de la touche de navigation , naviguer jusqu'à la fonction et appuyer sur **OK**.

Retour au niveau de menu précédent : appuyer **brèvement** sur la touche écran **Précéd.** ou sur la touche Raccrocher .

Retour à la page d'accueil

Depuis n'importe quel menu :

- ▶ Maintenir la touche Raccrocher  **enfoncée**.

Ou :

- ▶ Si vous n'appuyez sur aucune touche, l'écran revient **automatiquement** en page d'accueil après 2 minutes.

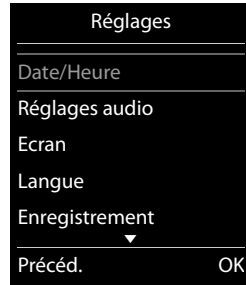

Exemple



Listes de messages

Si vous recevez des messages, ceux-ci sont enregistrés dans des listes de messages. Dès qu'une **nouvelle entrée** apparaît dans l'une des listes, une tonalité d'avertissement retentit. En outre, la touche Messages clignote (si elle est activée, → p. 25). Les icônes indiquant le type de message et le nombre de nouveaux messages sont affichées sur la page d'accueil.

Nouveaux messages reçus :

- ◆  sur le répondeur (uniquement Gigaset E630A)/la messagerie externe (→ p. 33, → p. 36)
- ◆  dans la liste des appels manqués
- ◆  dans la liste des rendez-vous manqués (→ p. 47)

Pour accéder à la liste des messages, appuyer sur la touche Messages . Les listes de messages suivantes sont alors accessibles :

- ◆ **Rép.:** Journal du répondeur (uniquement Gigaset E630A → p. 32)
- ◆ **Messagerie:** Messagerie externe, si l'opérateur prend en charge cette fonction et si le numéro de la messagerie externe est enregistré dans le téléphone
- ◆ **App. manqués:** Liste des appels manqués (voir « Journal des appels » → p. 43)
- ◆ **Alarm manq.:** Liste des rendez-vous manqués

L'icône de la messagerie externe est toujours affichée lorsque le numéro d'appel est enregistré sur le téléphone. Les autres listes s'affichent uniquement lorsqu'elles contiennent des messages.

Ouvrir la liste :  Sélectionner la liste souhaitée. ▶ **OK**

Exception : si vous sélectionnez la **messagerie externe**, le numéro de celle-ci est composé (→ p. 36). Aucune liste ne s'ouvre à l'écran.

Exemple

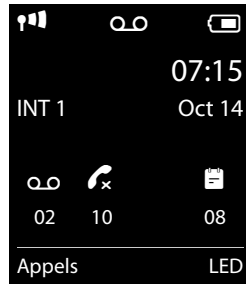

Présentation du téléphone

Saisie de texte et de numéros

Si plusieurs champs de numéros et/ou de texte sont affichés (par exemple **Prénom** et **Nom** d'une entrée du répertoire), le premier champ est automatiquement activé. Vous devez activer les champs suivants en les parcourant à l'aide de la touche de navigation (↔). Un champ est activé lorsque son curseur clignote.

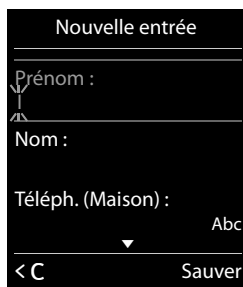

Correction des erreurs de saisie

- ◆ Effacer le **caractère** situé avant le curseur : appuyer **brèvement** sur la touche écran **<C**.
- ◆ Effacer le **mot** situé avant le curseur : maintenir **enfoncée** la touche écran **<C**.

Saisie de texte

- ◆ **Lettres/caractères** : plusieurs lettres et chiffres sont attribués à chaque touche entre [0_] et [9=]. Les caractères associés à une pression de touche sont affichés dans une ligne de sélection en bas à gauche de l'écran. Le caractère sélectionné s'affiche. Appuyer plusieurs fois successivement sur la touche pour passer à la lettre/au caractère désiré(e).
- ◆ **Déplacer le curseur** : les lettres/caractères sont inséré(e)s à l'emplacement du curseur. Vous pouvez déplacer le curseur en appuyant sur la touche de navigation (↔), ou sur la touche (↔) dans les champs contenant plusieurs lignes
- ◆ **Majuscules, minuscules et chiffres** : appuyer sur la touche Dièse [#↔] pour basculer entre les minuscules, majuscules et chiffres pour les **lettres suivantes**. Lorsque vous éditez une entrée du répertoire, la première lettre et chaque lettre après une espace sont inscrites automatiquement en majuscules.
- ◆ **Caractères spéciaux** : appuyer sur la touche Etoile [*] pour ouvrir la table des caractères spéciaux. A l'aide de la touche de navigation, accéder au signe souhaité et appuyer sur la touche écran **Insérer** pour l'insérer.
- ◆ **Caractères spéciaux** : pour saisir des lettres accentuées ou d'autres signes marqués/diacritiques, appuyer à plusieurs reprises sur la touche alphabétique correspondante, voir les tables des caractères → p. 62.

Téléphoner

Appels externes

▶ Entrer le numéro et appuyer **brèvement** sur la touche Décrocher .

Ou :



▶ Maintenir **enfoncée** la touche Décrocher , entrer le numéro.

Appuyer sur la touche Raccrocher  pour interrompre la numérotation.

Numérotation à partir de la liste des numéros bis

La liste des numéros bis contient les 20 derniers numéros composés. Vous pouvez gérer cette liste de la même manière que la liste des messages de votre téléphone (→ p. 17).

▶ Appuyer **brèvement** sur la touche Décrocher  pour ouvrir la liste des numéros bis.

▶  Sélectionner une entrée. ▶ Appuyer sur la touche Décrocher . Le numéro est composé.

Faire afficher le numéro correspondant lorsqu'un nom est affiché : appuyer sur la touche écran **Afficher**.

Gestion de la liste des numéros bis :



▶ Ouvrir la liste des numéros bis. ▶  Sélectionner une entrée. ▶ **Options**

Vous pouvez sélectionner les fonctions suivantes :

◆ **Copier vers répert.** ▶ OK

Copier l'entrée dans le répertoire (→ p. 40).

◆ **Afficher le numéro** ▶ OK

Reprenre le numéro sur l'écran et le modifier ou le compléter, puis le composer avec  ou l'enregistrer comme nouvelle entrée du répertoire avec .

◆ **Effacer entrée** ▶ OK



Supprimer l'entrée sélectionnée.

◆ **Effacer liste** ▶ OK

Supprimer toutes les entrées.

Composition d'un numéro à partir du journal des appels

 ▶  ▶ OK ▶  Sélectionner une liste. ▶ OK

▶  Sélectionner une entrée. ▶ 

▶ Le numéro est composé.

Remarques

- ◆ Vous pouvez également ouvrir la liste des appels via la touche écran **Appels**. Pour ce faire, vous devez affecter une touche écran en conséquence (→ p. 29).
- ◆ La liste **Appels perdus** peut également être ouverte via la touche Messages .



Exemple



Téléphoner

Numérotation à partir du répertoire principal

 ▶  Sélectionner une entrée. ▶ 

▶ Si plusieurs numéros sont enregistrés : sélectionner un numéro avec  et appuyer sur la touche Décrocher  ou OK.

▶ Le numéro est composé.

Appel direct

Vous pouvez configurer votre téléphone de manière à pouvoir sélectionner un numéro spécifique en appuyant sur la touche **de votre choix**. Les enfants, par exemple, qui ne savent pas encore saisir un numéro complet, peuvent ainsi appeler un numéro spécifique.

 ▶  ▶ OK ▶  Appel direct ▶ OK

▶ **Activation** :  Act. / Dés.

▶ **Destinataire** : saisir ou modifier le numéro à appeler.

▶ **Sauver**

Sur la page d'accueil, l'appel direct activé s'affiche. Appuyer sur la touche de votre choix pour composer le numéro enregistré. Appuyer sur la touche Raccrocher  pour interrompre la numérotation.

Quitter le mode d'appel direct :

▶ Appuyer sur la touche écran Arrêt. ▶ Maintenir la touche  enfoncée.

Ou :

▶ Maintenir la touche  enfoncée.

Prise d'appel

Vous avez le choix entre les possibilités suivantes :

▶ Appuyer sur .





▶ Si **Décroché auto.** est activé (→ p. 26), retirer le combiné du chargeur.

▶ Gigaset E630A (→ p. 32) : appuyer sur la touche écran  pour transférer l'appel sur le répondeur (→ p. 34).

Répondre à une communication avec le clip Mains-Libres Gigaset L410 (→ p. 72) : appuyer sur la touche Décrocher.

Pour pouvoir utiliser à nouveau votre L410, il est nécessaire de l'inscrire sur la base. Suivre la procédure décrite dans le mode d'emploi du Gigaset L410.

Activation/désactivation du décroché simple

En plus de la touche Décrocher  vous pouvez également prendre un appel avec les touches  ...  et .

 ▶  ▶ OK ▶  Téléphonie ▶ OK ▶  Décroché facile ▶ Modifier = activé

Attention : les modifications ne sont enregistrées durablement que dans le **Profil personnel** (→ p. 45).

Affichage du numéro d'appel

Avec présentation du numéro

Le numéro de l'appelant est affiché à l'écran. Si le numéro de l'appelant est enregistré dans votre répertoire, le type de numéro et le nom sont également affichés.

Sans présentation du numéro

L'affichage du nom et du numéro est remplacé par :

- ◆ **Externe** : aucun numéro n'est indiqué.
- ◆ **Appel masqué** : un appelant désactive l'affichage de son numéro (→ p. 22).
- ◆ **Indisponible** : l'appelant n'a pas demandé la présentation du numéro.

Pour la CNIP (Calling Name Identification Presentation)

Le nom enregistré (et le lieu de résidence) de l'appelant sont affichés en **plus** du numéro. Si le numéro est enregistré dans le répertoire, le nom de l'entrée du répertoire s'affiche à la place du numéro.

Remarques concernant la présentation du numéro de l'appelant CLIP

Lorsque vous achetez votre téléphone Gigaset, il est configuré pour que le numéro de l'appelant s'affiche sur l'écran du combiné, → p. 57 ou ► www.gigaset.com/service

Mains-Libres

Si vous faites écouter la conversation à quelqu'un, vous devez en informer votre correspondant.

Activation/Désactivation du mode Mains-Libres lors d'une conversation, de l'établissement de la connexion et de l'écoute des messages du répondeur (uniquement Gigaset E630A → p. 32) :

- Appuyer sur .

Placer le combiné sur le chargeur pendant une communication :

- Maintenir la touche  enfoncée lors du placement sur la base et pendant encore 2 secondes.

Réglage du volume

- ◆ Réglage **via le menu** :



 ►  ► OK ►  Réglages audio ► OK ► Volume du combiné ► OK

► **Ecouteur** :  Régler le volume sur 5 niveaux pour l'écouteur et le kit oreillette.

► **Mains-Libres** :  Régler le volume sur 5 niveaux.

► **Sauver**

- ◆ Réglage **pendant une communication** pour le mode actuellement utilisé (Mains-Libres, Ecouteur, Kit oreillette) :

► Appuyer sur les touches latérales  /  (→ p. 1) ou sur les touches de navigation 

► .

► Le réglage est enregistré automatiquement au bout de 2 secondes ou lorsque vous appuyez sur la touche écran **Sauver**. Vous êtes ramené à l'affichage précédent.

Remarque

Les modifications ne sont enregistrées durablement que dans le **Profil personnel** (→ p. 45).

Téléphoner

Activation/désactivation du microphone (fonction secret)

Si vous désactivez le microphone durant une conversation, votre interlocuteur ne vous entendra plus.

- ▶ Pour activer/désactiver le microphone, appuyer sur .



Utilisation de fonctions spécifiques à l'opérateur (services réseau)

Les services réseau dépendent de votre opérateur et doivent être souscrits auprès de celui-ci (avec éventuellement des frais supplémentaires). Il existe deux types de services réseau :

- ◆ Les services activés en dehors d'une communication pour l'appel suivant ou pour tous les appels suivants (« Appels masqués » (sans présentation du numéro) par exemple). Ces services réseau peuvent facilement être activés/désactivés via le menu .
- ◆ Services réseau qui s'activent durant une conversation externe, par exemple, « double appel », « va-et-vient avec deux interlocuteurs », « établissement d'une conférence ». Ces services réseau sont disponibles durant une conversation externe dans la barre d'options (par exemple, **App. ext.**, **Confér.**).

Vous trouverez une description générale des fonctions sur le site Internet ou dans les filiales de votre opérateur.

Remarques

- ◆ Pour activer/désactiver les fonctionnalités suivantes, un code est généralement envoyé sur le réseau téléphonique.
 - ▶ Après avoir entendu une tonalité de confirmation du réseau téléphonique, appuyer sur .
- ◆ Toutes les fonctions pouvant être activées sous le menu  sont les services proposés par l'opérateur. En cas de problème, contacter l'opérateur.
- ◆ Une reprogrammation de ces services est impossible.

Réglage des services réseau

Désactivation de la présentation du numéro (CLIR – Calling Line Identification Restriction)

Si vous souhaitez masquer votre numéro à un correspondant externe, vous pouvez désactiver la présentation du numéro (CLIR). La présentation du numéro est désactivée tant que vous ne réactivez pas cette fonction.

Activer/désactiver le numéro masqué:

 ▶  ▶ **OK** ▶  **Ts appels anon.** ▶ **Modifier** (☑ = activé)

Supprimer la présentation du numéro uniquement pour le prochain appel:





 ▶  ▶ **OK** ▶  **App. suiv. anonyme** ▶ **OK** ▶ saisir le numéro ▶ **Numérot.**

Lorsque la fonction est désactivée, autoriser le signal d'appel pour l'appel suivant :

 ▶  ▶ **OK** ▶  **Appel suivant** ▶ **OK** ▶  **Appel en attente** ▶ **OK** ▶ saisir le numéro ▶ **Numérot.**

Refus des appels masqués

Les appels pour lesquels l'appelant a désactivé la présentation du numéro (CLIR) sont refusés.

 ▶  ▶ OK ▶  Refus app anonyme ▶ OK ▶ Statut :  Act. / Dés. ▶ Envoi

Services réseau pendant une communication externe

Rappel automatique



Vous avez composé un numéro externe et entendez la tonalité d'occupation :

▶ Options ▶  Rappel ▶ OK ▶ 

Dès que le correspondant raccroche, votre téléphone sonne.

▶ Appuyer sur  pour établir la connexion avec le correspondant.

Désactiver provisoirement le rappel :

 ▶  ▶ OK ▶  Supp. Autorappel ▶ OK

Double appel

Appeler un deuxième correspondant externe au cours d'une communication externe. Le premier appel est mis en attente.

▶ **App. ext.** ▶ Entrer le numéro du deuxième correspondant.

Le premier appel est mis en attente. Le deuxième correspondant est appelé.

▶ Si le deuxième correspondant ne répond pas : appuyer sur la touche écran **Fin**.

Ou :

▶ Le deuxième correspondant décroche : vous êtes en communication avec lui.

Terminer le double appel :

▶ Options ▶  Fin comm. active ▶ OK

Vous êtes de nouveau mis en communication avec le premier correspondant.

Ou :

Appuyer sur . Le premier correspondant vous rappelle.

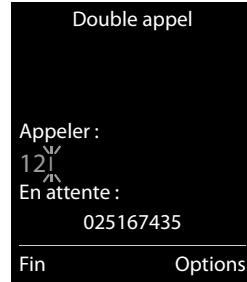

Réglages du téléphone

Réglages du téléphone

Le téléphone et la base sont préconfigurés. Vous pouvez personnaliser les paramètres.

Les réglages peuvent être effectués au cours d'une communication ou sur la page d'accueil via le menu **Réglages**.

Modification de la langue d'affichage

☰ ▶ ⚙ ▶ OK ▶ 🔄 Langue ▶ OK ▶ 🔄 Sélectionner la langue
▶ Sélect. (● = sélectionné)

Réglage de vos propres indicatifs locaux et internationaux

Pour transférer des numéros d'appel (par exemple dans des vCards), votre préfixe (le préfixe de votre pays et votre préfixe local) doit être enregistré sur le téléphone. Certains de ces numéros sont déjà préconfigurés. Respecter la distribution dans le préfixe et le reste du numéro.

☰ ▶ ⚙ ▶ OK ▶ 🔄 Téléphonie ▶ OK
▶ 🔄 Indicatif de zone ▶ OK ▶ 🔄 Naviguer jusqu'au champ de saisie, le cas échéant supprimer des chiffres avec **<C**
▶ Saisir des chiffres
▶ Sauver

Exemple

Indicatif de zone	
Préf. international :	00 - 49
Préf. national :	0 - [8 ^N / 1 ^A]
< C Sauver	

Réglage de l'écran du combiné

Choix de l'écran de veille

Vous pouvez définir un écran de veille à afficher sur la page d'accueil. Les options proposées sont Horloge analogique/ Horloge numérique/Image.

Pour afficher de nouveau la page d'accueil, appuyer **brèvement** sur 🔄.

☰ ▶ ⚙ ▶ OK ▶ 🔄 Ecran ▶ OK
▶ Ecran de veille (✓ = activé) ▶ Modifier
▶ Activation : ☰ Act. / Dés.
▶ Sélection :
☰ Horloge numér. / Horloge analog. / [Images]
Ou :
▶ Afficher (Afficher l'écran de veille)
▶ 🔄 Sélectionner l'écran de veille ▶ OK
▶ Sauver

Exemple

Ecran de veille	
Activation	<Act. >
Sélection :	Horloge analog.
Précéd.	Sauver

Réglage du modèle de couleur

Vous pouvez modifier la couleur du fond d'écran (plus foncée ou plus claire).

- ► OK ► Ecran ► OK ► Couleur ► OK
 ► Config. couleur 1 / Config. couleur 2 ► Sélect. (● = sélectionné)

Eclairage de l'écran

L'éclairage de l'écran est toujours activé dès que le combiné est retiré de la base/du chargeur ou lorsqu'une touche est actionnée. Les **touches numérotées** actionnées sont reprises à l'écran pour préparer la composition.

Vous pouvez également activer ou désactiver l'éclairage de l'écran de manière ciblée pour le mode veille :

- ► OK ► Ecran ► OK ► Eclairage ► OK

Posé sur la base : Act. / Dés.

Hors base : Act. / Dés.

► Sauver

Remarque

Lorsque l'éclairage de l'écran est activé, il est possible que l'autonomie du combiné soit considérablement réduite.

Activation/désactivation du clignotement de la touche Messages

Déterminer si la réception des nouveaux messages doit être signalée par un clignotement du voyant Messages du combiné.

- En mode veille : ► * # ← 0 5 # ←

Le chiffre 9 s'affiche à l'écran.

- Appuyer sur les touches suivantes pour sélectionner le type de messages :

- | | |
|--|-----------------------------------------------------------------------|
| | pour les messages sur la messagerie externe |
| | pour les appels manqués |
| | pour les messages sur le répondeur (uniquement Gigaset E630A → p. 32) |

Le chiffre 9 s'affiche, suivi de votre saisie (par exemple 975), le réglage actuel clignote dans le champ de saisie (par exemple 0).

- Appuyer sur la touche ou pour configurer les réglages en cas de nouveaux messages :

- | | |
|--|--------------------------------------------------------------|
| | La touche Messages clignote (appuyer dessus pour l'éteindre) |
| | La touche Messages ne clignote pas |

- Utiliser OK pour confirmer ou Précéd. pour revenir à la page d'accueil sans effectuer de modifications.



Réglages du téléphone

Activation/désactivation du voyant d'appel

Faire en sorte que les appels entrants soient signalés par un voyant (par exemple dans un environnement bruyant).

 ▶  ▶ OK ▶  Téléphonie ▶ OK ▶  Signal appel "LED" ▶ Modifier (☑ = activé)

Attention : les modifications ne sont enregistrées durablement que dans le **Profil personnel** (→ p. 45).

Activation/désactivation du décroché automatique

Si le décroché automatique est activé, le combiné prend l'appel entrant dès que vous le retirez du chargeur.

 ▶  ▶ OK ▶  Téléphonie ▶ OK ▶ Décroché auto. ▶ Modifier (☑ = activé)

Indépendamment du réglage, **Décroché auto.** permet de mettre fin à la connexion dès que le combiné est replacé sur la base. Exception : la connexion n'est pas interrompue automatiquement si vous maintenez la touche  enfoncée lors du placement sur la base et pendant encore 2 secondes.

Réglage du volume de l'écouteur

Vous pouvez régler différents profils pour l'**écouteur**, pour adapter le téléphone de manière optimale à l'environnement. Vérifier quelle est l'option la plus pratique.

 ▶  ▶ OK ▶  Réglages audio ▶ OK ▶  Profils écouteurs ▶ OK
▶  Sélectionner le profil ▶ Sélect. (● = sélectionné)

Profils écouteurs : Haut et Bas. Bas est paramétré par défaut.

Réglage de la sonnerie du combiné

Réglage du volume de la sonnerie

 ▶  ▶ OK ▶  Réglages audio ▶ OK
▶  Sonneries (comb.) ▶ OK ▶ Volume ▶ OK



▶ Pour appels intern. et rendez-vous :

 Régler le volume sur 5 niveaux ou en mode crescendo (volume croissant) pour les appels internes et les anniversaires.

▶ Appels extérieurs :

 Régler le volume sur 5 niveaux ou en mode crescendo (volume croissant) pour les appels externes.

▶ Sauver

Pendant que le téléphone sonne, vous pouvez modifier le volume de manière durable à l'aide des touches latérales  (plus fort) ou  (moins fort).



Attention : les modifications ne sont enregistrées durablement que dans le **Profil personnel** (→ p. 45).

Exemple





Réglage de la sonnerie

 ►  ► OK ►  Réglages audio ► OK ►  Sonneries (comb.) ► OK ►  Mélodies
► OK

- **Appels internes** :  Régler la sonnerie/la mélodie pour les appels internes et les anniversaires.
- **Appels extérieurs** :  Régler la sonnerie/la mélodie pour les appels externes.
- **Sauver**

Activation/désactivation de la sonnerie





Désactiver durablement la sonnerie : régler le **Profil silencieux** avec la touche profil  (\rightarrow p. 45).  s'affiche dans la barre d'état.

Activer durablement la sonnerie : régler le **Profil sonore élevé** ou le **Profil personnel** avec la touche profil  (\rightarrow p. 45).

Désactiver la sonnerie pour l' **appel en cours** : **Silence** ou appuyer sur .

Vibreur

Les appels entrants et autres messages sont signalés par des vibrations.



 ►  ► OK ►  Réglages audio ► OK ►  Alerte silencieuse
► **Modifier** = activé

Attention : les modifications ne sont enregistrées durablement que dans le **Profil personnel** (\rightarrow p. 45). Ce réglage est repris dans le **Profil silencieux**.

Activation/désactivation des tonalités d'avertissement

Votre combiné vous avertit par un signal sonore des différentes activités et différents états. Vous pouvez activer ou désactiver les tonalités d'avertissement suivantes, indépendamment les unes des autres.

 ►  ► OK ►  Réglages audio ► OK ►  Tonalité avertis. ► OK





- **Clic clavier** :  Act. / Dés.
Action en cas de pression de touche.
- **Confirmation** :  Act. / Dés.
Tonalité de validation/d'erreur après saisie, tonalité d'avertissement lors de la réception d'un nouveau message.
- **Batterie** :  Act. / Dés.
Tonalité d'avertissement pour une conversation de moins de 10 minutes (toutes les 60 secondes). Si la surveillance de pièce est activée, aucune alarme batterie ne s'affiche.
- **Sauver**

Attention : les modifications ne sont enregistrées durablement que dans le **Profil personnel** (\rightarrow p. 45).

Réglages du téléphone

Activation/désactivation de la mélodie d'attente







Il est possible d'activer/désactiver la mélodie d'attente pour les appelants externes en cas de double appel interne et de renvoi.

  **OK**  **Réglages audio** **OK**  **Mélodie d'attente**
Modifier = activé

Protection contre les appels indésirables

Commande temporelle pour les appels externes

Vous pouvez définir une plage horaire pendant laquelle le téléphone ne doit pas sonner.

  **OK**  **Réglages audio** **OK**
 **Sonneries (comb.)** **OK**  **Plages horaires** **OK**
Pour appels ext. :  **Act. / Dés.**

S'il est activé :

Pas de sonnerie de : saisir le début de la plage.

Retour sonnerie à : saisir la fin de la plage.

Sauver

Exemple



Plages horaires	
Pour appels ext. :	Act.
Pas de sonnerie de :	22:00
Retour sonnerie à :	07:00
Précéd.	Sauver

Remarque

Pendant cette plage horaire, votre téléphone sonne lorsqu'il reçoit un appel assorti d'une mélodie VIP dans le répertoire.

Suppression de la sonnerie des appels masqués

Vous pouvez régler le téléphone de manière à ce que les appels masqués (→ p. 21, l'appelant masque volontairement son numéro) ne soient pas signalés par une sonnerie. L'appel n'est indiqué qu'à l'écran. Ce réglage ne s'applique qu'au combiné sur lequel il a été effectué.

  **OK**  **Réglages audio** **OK**  **Sonneries (comb.)** **OK**
 **Dés.App.anonym.** **Modifier** = Fonction activée

Accès rapide aux numéros et aux fonctions

Vous pouvez affecter respectivement un **numéro du répertoire** aux **touches numérotées** et à .

Une **fonction** est prédéfinie pour la **touche écran** de droite et de gauche. Vous pouvez modifier ce réglage (→ p. 29).

Vous pouvez alors composer le numéro ou exécuter la fonction en appuyant simplement sur la touche correspondante.

Attribution des touches numérotées

Condition : un numéro n'a pas encore été attribué à la touche numérotée.

- ▶ Maintenir **enfoncée** la touche numérotée.

Ou :

Appuyer **brèvement** sur la touche numérotée. ▶ Appuyer sur la touche écran **Num.Abré.**

- ▶ Le répertoire s'ouvre. ▶  Sélectionner une entrée. ▶ **OK**

L'entrée est enregistrée sous la touche numérotée correspondante.

Remarque

Si vous effacez ou modifiez l'entrée dans le répertoire principal ultérieurement, cette action ne se répercute pas sur l'attribution de la touche numérotée.

Composition d'un numéro/modification de l'attribution

Condition : un numéro est attribué à la touche numérotée.

En mode veille du combiné

- ▶ Maintenir **enfoncée** la touche numérotée : le numéro est composé immédiatement.

Ou :

- ▶ Appuyer **brèvement** sur la touche numérotée : appuyer sur la touche écran gauche correspondant au numéro/nom (en abrégé le cas échéant) pour composer le numéro.

Ou :

Appuyer sur la touche écran **Modifier** pour attribuer différemment la touche numérotée ou Appuyer sur la touche écran **Effacer** pour effacer l'attribution.

Attribution des touches écran

- ▶ En mode veille, maintenir **enfoncée** la touche écran de gauche ou de droite. ▶ La liste des attributions de touches possibles s'ouvre. ▶  Sélectionner une entrée ▶ **OK**

Sélectionner l'une des fonctions suivantes :

Baby Phone	Régler et activer la surveillance de pièce (→ p. 48).
Réveil/Alarme	Régler et activer le réveil (→ p. 47).
Calendrier	Ouvrir le calendrier (→ p. 46).
Appel direct	Régler l'appel direct (→ p. 20).
Rappel	Afficher la liste des numéros bis (→ p. 19).
LED	Activer la Spot LED (fonction Lampe de poche) (→ p. 45).
Autres fonctions	Vous pouvez sélectionner d'autres fonctions :
Liste d'appels	Afficher le journal des appels (→ p. 43).
Appels masqués	Empêcher la transmission du numéro d'appel uniquement pour l'appel suivant (→ p. 22).
Renvoi d'appel	Programmer un renvoi d'appel (→ p. 44).

Modification du code PIN système

Modification du code PIN système

  ► OK ►  **Système** ► OK ►  **PIN système** ► OK

► Si le code PIN actuel est différent de 0000 : saisir le code PIN actuel ► OK

► Saisir le nouveau code PIN système (4 chiffres ; 0 – 9) ► **Sauver**

Réinitialisation du code PIN système

Si vous oubliez votre code PIN système, vous pouvez le réinitialiser sur **0000**. Dans ce cas, **tous les réglages de la base** sont réinitialisés et **tous les combinés** désinscrits !

► Débrancher le câble électrique de la base.

► Maintenir enfoncée la touche Inscription/Paging de la base (→ p. 2) tout en rebranchant le câble électrique sur la base.

► Maintenir la touche Inscription/Paging enfoncée pendant au moins 5 secondes.

Rétablissement des réglages par défaut du téléphone

Vous pouvez rétablir chacun des réglages par défaut de la base et du combiné.

Ne sont **pas** concernés par cette réinitialisation :

- ◆ date et heure,
- ◆ inscriptions des combinés à la base, ainsi que la sélection actuelle de la base,
- ◆ code PIN système,
- ◆ entrées du calendrier et du répertoire,
- ◆ liste des numéros bis.

Lors de la réinitialisation du combiné (**Reset combiné**) les réglages audio et d'affichage sont effacés.

Lors de la réinitialisation de la base (**Reset base**), les réglages du mode ECO DECT, du répondeur, du système et les noms internes des combinés sont réinitialisés, ainsi que les journaux d'appel/du répondeur.

Réinitialisation du combiné/de la base

  ► OK ►  **Système** ► OK ►  **Reset combiné / Reset base** ► Pour **Reset base** : saisir le code PIN système ► OK ► Répondre **Oui** à la question de sécurité



La fonction ECO DECT permet de réduire la consommation électrique et les émissions.

Réduction de la puissance d'émission

En mode d'utilisation normale (valeur par défaut) :

Par défaut, la portée de l'appareil est maximale. De ce fait, une couverture radio optimale est garantie. En mode veille, le combiné ne produit aucune émission. Seule la base assure le contact avec le combiné en cas de signaux radio faibles. Au cours d'une communication, la puissance d'émission s'adapte automatiquement à la distance entre la base et le combiné. Plus cette distance est faible, et plus la puissance d'émission sera réduite.

Il est possible de la réduire encore davantage en procédant comme suit :

Réduction de la portée et ainsi, diminution de 80 % de la puissance d'émission

Dans de nombreuses habitations, bureaux, etc. la portée maximale n'est pas nécessaire. Si le réglage **Portée Max.** est désactivé, la puissance d'émission au cours des communications peut être réduite de 80 % avec une portée diminuée par deux.

 ►  ► OK ►  **ECO DECT** ► OK ► **Portée Max.** ► **Modifier** (☑ = activé)

Icône d'affichage d'une portée réduite → p. 51.

Répondeur (Gigaset E630A)

Répondeur (Gigaset E630A)

Vous pouvez vérifier si votre appareil dispose d'un répondeur intégré en procédant comme suit :

 ►  ► OK

Votre appareil dispose d'un répondeur intégré si le sous-menu **Activation** est disponible.

Activation/désactivation du répondeur

 ►  ► OK ►  **Activation** (✓ = activé) ► **Modifier**

► **Activation** :  **Act.** / **Dés.**

S'il est activé :

► **Mode** :

 **Enr&Rép.** / **Rép. simple** / **Alternance**





- **Enr&Rép.** : l'appelant peut enregistrer un message vocal ;
- **Rép. simple** : l'appelant entend simplement une annonce et ne peut pas laisser de message ;
- **Alternance** :
S'il est activé, **Enregistr. de** :  / **Fin enregistr. à** : saisir la durée pendant laquelle des messages sont enregistrés.

► **Sauver**



Configuration du répondeur

Enregistrement d'une annonce/d'une annonce répondeur simple personnalisée

 ►  ► OK ►  **Annonces** ► OK ► **Enreg. annonce** /  **Enreg. ann. RSimple** ► OK ► **Appuyez " OK " pour démarrer l'enregis. parlez après le bip** ► OK ► Enregistrer l'annonce après le bip (min. 3 s., max. 180 s.). ► **Fin** (Finaliser et sauvegarder l'enregistrement.)

Interrompre l'enregistrement : pendant l'enregistrement, appuyer brièvement sur la touche Raccrocher  ou **Précéd.**.

L'annonce est diffusée après l'enregistrement pour vous permettre de la contrôler.

Recommencer l'enregistrement : pendant son écoute, appuyer sur **Nouveau**.

Remarques

- ◆ L'enregistrement se termine en cas de pause supérieure à 3 secondes.
- ◆ En cas d'annulation d'un enregistrement, l'annonce standard est de nouveau utilisée.
- ◆ Si la mémoire du répondeur est pleine, celui-ci se met en mode **Rép. simple**. Une fois les anciens messages supprimés, le répondeur repasse en mode **Enr&Rép.**.

Répondeur (Gigaset E630A)

Ecoute d'une annonce/d'une annonce répondeur simple

 ►  ► OK ►  Annonces ► OK ►  Ecouter annonce /  Ecout. ann. RSimple
► OK

Si aucune annonce personnalisée n'est enregistrée, l'annonce standard correspondante est utilisée.

Enregistrer une nouvelle annonce : pendant la lecture, appuyer sur **Nouveau**.

Suppression d'une annonce/d'une annonce répondeur simple

 ►  ► OK ►  Annonces ► OK ►  Effacer annonce /  Effac. ann. RSimple
► OK ► Oui (valider la demande)

Autres réglages possibles

◆ Réglage des paramètres d'enregistrement :

 ►  ► OK ►  Enregistrements ► OK

- **Longueur enreg.:**  1 min / 2 min / 3 min / illimité.

- **Qualité enreg.:**  Longue durée / Supérieure.

- **Enclench. Répd.:**  Immédiat / 10 s / 18 s / 30 s / Automatique (10 s. en cas de nouveaux messages, 18 s. dans le cas contraire.).

► **Sauver**

◆ Activation/désactivation du filtrage des appels sur le combiné :

 ►  ► OK ►  Filtrage d'appel ► **Modifier** (☑ = activé)

Désactivation de l'écoute pour la lecture actuelle : appuyer sur **Silence**.

Ecoute de messages

► Maintenir la touche  **enfoncée**.

Condition : la touche 1 est occupée par le répondeur.

 ►  ► OK ►  Param Tch 1 ► OK ►  Répondeur ► **Sélect.** (● = sélectionné)

Ou :

► Ecoute des messages via la liste des messages :

Touche Messages  ►  **Rép.:** ► OK

Ou :

► Lecture des messages à l'aide du menu :

 ►  ► OK ► **Ecouter messages** ► OK

Si la messagerie externe est configurée (→ p. 36) :  **Répondeur** ► OK

Le répondeur lance immédiatement la lecture des messages. Les nouveaux messages sont lus en premier.

Les options suivantes sont disponibles **durant l'écoute** :



◆ Régler le volume d'écoute à l'aide des touches latérales ;

◆ Arrêter l'écoute :









appuyer sur , appuyer de nouveau pour reprendre.

Ou :

appuyer sur **Options**. La lecture est arrêtée, pour reprendre : ►  **Suite** ► OK

◆ Pour passer au message suivant : appuyer sur  ou .

Répondeur (Gigaset E630A)



- ◆ Pendant l'écoute des messages (> 5 secondes), réécouter la dernière tranche de 5 secondes : appuyer sur .
- ◆ Revenir au message précédent :
Pendant l'écoute de l'horodatage, appuyer sur  ou .
- ◆ Revenir au début du message en cours :
Pendant l'écoute du message, appuyer sur  ou .
- ◆ Supprimer le message en cours : **Effacer**
- ◆ Effacer tous les anciens messages :
Options ▶  **Eff. ancienne liste** ▶ **OK** ▶ **Oui** (valider la demande.)
- ◆ Rappeler l'appelant : **Options** ▶  **Numérot.** ▶ **OK**
- ◆ Copier un numéro dans le répertoire : **Options** ▶  **Copier vers répert.** ▶ **OK**
- ◆ Marquer un ancien message comme « nouveau » : **Options** ▶  **Marquer > Nouveau** ▶ **OK**

Autres fonctions du répondeur

- ◆ **Intercepter la conversation durant l'enregistrement du répondeur :**
Appuyer sur la touche Décrocher  ou **Accept.**

Remarque

Si l'écoute est activée sur le combiné, et que la communication est déjà en écoute sur le combiné, appuyer simplement sur la touche d'acceptation d'appel  pour activer ou désactiver la fonction mains-libres.

- ◆ **Transférer l'appel vers le répondeur :**
Le répondeur est activé et un appel externe est signalé sur le combiné :  le répondeur se lance immédiatement en mode **Enr&Rép.**
- ◆ **Enregistrement d'une conversation externe :** **Options** ▶  **Enregist.conv.** ▶ **OK**
Terminer l'enregistrement : **Fin**
- ◆ Informez votre interlocuteur que vous enregistrez la conversation.

Changer la langue des menus et de l'annonce par défaut

 ▶  ▶ **OK** ▶  **Langue** ▶ **OK** ▶  Sélectionner la langue (anglais / français / espagnol) ▶ **Sélect.** (● = sélectionnée)

Interrogation à distance

Interroger ou activer le répondeur à partir de n'importe quel autre poste téléphonique (par exemple à partir d'une chambre d'hôtel ou d'un téléphone portable).

Conditions : le code PIN système est différent de 0000 (→ p. 30) et l'autre poste téléphonique doit fonctionner en fréquence vocale (FV). Vous pouvez également utiliser un émetteur de code (disponible dans le commerce).

Activation du répondeur

Condition : le répondeur est désactivé.

- ▶ Appeler la ligne téléphonique et la laisser sonner jusqu'à l'émission du message : « Entrer le code PIN ».
- ▶ Saisir le code PIN système de votre téléphone dans un délai de 10 secondes.

Appel du répondeur et écoute de messages

Condition : le répondeur est activé.

- ▶ Appeler la ligne téléphonique et appuyer sur la touche **9** pendant l'écoute de l'annonce.
 - ▶ Entrer le code PIN système de votre téléphone.

Vous pouvez utiliser le répondeur à l'aide du clavier.

Les touches suivantes permettent de commander le répondeur à distance :

- 1** Pendant l'écoute de l'horodatage :
Revenir au message précédent.
Pendant l'écoute des messages :
Revenir au début du message en cours.
- 2** Arrêter l'écoute. Pour poursuivre, appuyer à nouveau sur la touche.
La connexion est interrompue après une pause d'env. 60 secondes.
- 3** Passer au message suivant.
- 4** Réécouter les 5 dernières secondes du message actif.
- 0** Effacer le message en cours.
- *** Marquer le message écouté comme « nouveau ».

Fin de l'interrogation à distance

- ▶ Appuyer sur la touche Raccrocher ou raccrocher le combiné.

Remarque

Le répondeur interrompt la communication dans les cas suivants :

- ◆ Le PIN système entré n'est pas valide.
- ◆ Aucun message n'est enregistré sur le répondeur.
- ◆ Après l'annonce de la durée d'enregistrement restante.

Messagerie externe

Messagerie externe





Vous pouvez utiliser la messagerie externe après **souscription** de ce service auprès de votre opérateur et enregistrement du numéro de la messagerie externe dans votre téléphone.

 ▶  ▶ OK ▶  Répondeur rés. ▶ OK ▶ Répondeur rés. : saisir le numéro de la messagerie externe. ▶ OK

Ecoute des messages de la messagerie externe



▶ Maintenir la touche  enfoncée.

Condition : attribution de la touche 1 à la messagerie externe (Gigaset E630A → p. 32).

 ▶  ▶ OK ▶  Param Tch 1 ▶ OK ▶  Répondeur rés.

▶ Sélect. (● = sélectionné)

Ou :

▶ Ecoute des messages via la liste des messages :
Touche Messages  ▶  BAL réseau : ▶ OK

Ou :

▶ Lecture des messages à l'aide du menu :





 ▶  ▶ OK ▶ Ecouter messages ▶ OK ▶ (Gigaset E630A → p. 32) : Répondeur rés.
▶ OK

Le combiné appelle directement votre messagerie externe. Vous pouvez écouter ces messages.

Plusieurs combinés

Inscription des combinés

Vous pouvez inscrire un maximum de six combinés sur votre base. Vous devez effectuer l'inscription du combiné **aussi bien** sur la base **que** sur le combiné. Cette opération **doit être effectuée dans un délai de 60 secondes**.

- ▶ **Sur la base** : maintenir la touche Inscription/Paging (→ p. 2) **enfoncée** (min. 3 s.).
- ▶ **Sur le combiné E630** (pour les autres combinés, voir « Remarques ») :
 - Si le combiné n'est inscrit sur aucune base : appuyer sur la touche écran **Inscript.**
 - Si le combiné est déjà enregistré sur une base :
 - ▶  ▶  ▶ **OK** ▶  **Enregistrement** ▶ **OK** ▶ **Enreg. combiné** ▶ **OK**
 - ▶ Si le combiné est déjà inscrit sur quatre bases :  sélectionner une base. ▶ **OK**

La connexion avec la base est établie, l'opération peut prendre un certain temps.

- ▶ Entrer le code PIN système (valeur par défaut : **0000**). ▶ **OK**

Si elle est fructueuse, l'inscription est confirmée à l'écran.

Remarques

- ◆ Si six combinés sont déjà inscrits sur la base (tous les numéros internes sont attribués), la base remplace automatiquement le combiné ayant le numéro interne 6 par le nouveau. Si cela ne fonctionne pas, par exemple parce qu'une conversation est menée avec ce combiné, le message **Aucun n° interne libre** s'affiche. Dans ce cas, supprimer un autre combiné devenu inutile et répéter la procédure d'enregistrement.
- ◆ Sur les **autres combinés Gigaset** et les autres combinés compatibles GAP, lancer l'enregistrement du combiné conformément à son mode d'emploi.

Utilisation d'un combiné sur plusieurs bases

Votre combiné peut être inscrit au maximum sur 4 bases.

La base active est celle sur laquelle le combiné a été enregistré en dernier. Les autres bases demeurent enregistrées dans la liste des bases disponibles.

Il est possible, à **tout moment, de modifier manuellement** l'affectation à la base. Il est également possible de régler le combiné de manière à ce qu'il sélectionne la base présentant la meilleure qualité de réception (**Meilleure base**) dès que la connexion avec la base actuelle est perdue.

- ▶  ▶  ▶ **OK** ▶  **Enregistrement** ▶ **OK** ▶ **Sélect. Base** ▶ **OK** ▶  Sélectionner une base ou **Meilleure base**. ▶ **Sélect.** (● = sélectionné)

Modification du nom d'une base

- ▶  ▶  ▶ **OK** ▶  **Enregistrement** ▶ **OK** ▶ **Sélect. Base** ▶ **OK** ▶  Sélectionner une base. ▶ **Sélect.** (● = sélectionné) ▶ **Nom** ▶ Modifier le nom. ▶ **Sauver**

Plusieurs combinés

Suppression de combinés

- ☰ ▶ ⚙ ▶ **OK** ▶ ☰ Enregistrement ▶ **OK** ▶ ☰ Retirer combiné ▶ **OK**
- ▶ Le combiné utilisé est sélectionné. ▶ ☰ Sélectionner un autre combiné le cas échéant.
- ▶ **OK** ▶ Si le code PIN système est 0000 : saisir le code PIN système. ▶ **OK**
- ▶ Confirmer la suppression avec **Oui**.

Si le combiné est encore inscrit sur d'autres bases, il bascule sur la base présentant la meilleure réception (Meilleure base → p. 37).

Recherche d'un combiné (« Paging »)

- ▶ Appuyer **brèvement** sur la touche Inscription/Paging située sur la base (→ p. 2).

Tous les combinés sonnent simultanément (« Paging »), même si les sonneries sont désactivées (**exception** : combinés sur lesquels la surveillance de pièce est activée).

Arrêt de la recherche

- ▶ **Sur la base** : appuyer à nouveau **brèvement** sur la touche Inscription/Paging ; ou
- ▶ **Sur le combiné** : appuyer sur : 🔊 ou 📞 ou appuyer sur **Silence** ; ou
- ▶ **Aucune action** : l'appel Paging s'arrête **automatiquement** après 3 minutes environ.

Modification du nom du combiné et du numéro interne

Les noms « INT 1 », « INT 2 », etc. sont attribués automatiquement lors de l'enregistrement de plusieurs combinés. Chaque combiné reçoit automatiquement le numéro interne disponible le plus bas (1-6).

Pour les modifier :

- ☰ ▶ La liste des combinés est affichée. Votre combiné est signalé par la marque <.
- ▶ ☰ Sélectionner un autre combiné le cas échéant. ▶ **Options**
- ▶ ☰ Renommer ▶ **OK** ▶ Saisir un nom. ▶ **OK**

Ou :

- ▶ ☰ Édít. Num. Combiné ▶ **OK** ▶ ☰ Sélectionner un numéro. ▶ **OK**
- ▶ **Sauver**

Appel interne

Les communications internes avec d'autres combinés inscrits sur la même base sont gratuites.

- ☰ (**appui court**) ▶ La liste des combinés est affichée. Votre combiné est signalé par la marque <. ▶ ☰ Le cas échéant, sélectionner le combiné ou **Appel génér.** (appel général) dans la liste. ▶ 🔊

Maintenir ☰ **enfoncé** lance immédiatement un appel sur **tous** les combinés enregistrés.

Double appel interne / transfert interne

Lorsque vous êtes en communication avec un correspondant **externe**, vous pouvez simultanément appeler un correspondant **interne** ou réaliser un double appel.

- ☰ ▶ La liste des combinés est affichée. ▶ Si plusieurs combinés sont inscrits sur la base, sélectionner un combiné ou **Appel génér.** ▶ 🔊 ou **OK**

Réaliser un double appel : vous êtes en communication avec le correspondant interne et souhaitez reprendre la communication avec votre correspondant externe :

- ▶ **Options** ▶ ☰ **Fin comm. active** ▶ **OK**

Plusieurs combinés

Transférer une communication externe est possible de deux manières :

- ▶ Patienter jusqu'à ce que le correspondant appelé réponde, puis raccrocher : appuyer sur la touche Raccrocher .



Ou :

- ▶ Raccrocher avant que le correspondant ne réponde : appuyer sur la touche Raccrocher .

Si le correspondant appelé ne répond pas ou ne décroche pas, mettre fin au double appel en appuyant sur **Fin**.

Etablissement d'un va-et-vient/d'une conférence

Vous êtes en communication et une autre communication est mise en attente. Les deux correspondants sont affichés à l'écran.

- ▶ **Va-et-vient** : vous pouvez basculer entre les deux correspondants à l'aide de .
- ▶ **Etablissement d'une conférence à 3** : appuyer sur **Confér.**
Fin de la conférence : appuyer sur **Fin conf.**. Vous êtes de nouveau mis en communication avec le correspondant externe. **Va-et-vient** : vous pouvez rebasculer entre les deux correspondants à l'aide de .

Chaque correspondant peut se retirer de la conférence en appuyant sur la touche Raccrocher .

Prise/refus d'un signal d'appel

En cas de réception d'un appel externe pendant une communication interne, un signal d'appel retentit. Si le numéro a été transmis, le numéro ou le nom de l'appelant s'affiche.

- ▶ Refus d'appel : ▶ Appuyer sur la touche écran **Refuser**.
- ▶ Prise d'appel : ▶ Appuyer sur la touche écran **Accept.**. Vous êtes en communication avec le nouvel appelant. La communication qui était en cours est mise en attente.
Fin de la communication actuelle et retour à la communication en attente :
 ▶ Options ▶  **Fin comm. active** ▶ OK.

Participation à une communication externe

Vous êtes en communication avec un correspondant externe. Un correspondant interne peut intégrer cette communication et participer à la conversation (conférence).

Condition : la fonction **Intrusion INT** est activée.

Activation/Désactivation de la fonction Intrusion

 ▶  ▶ OK ▶  **Téléphonie** ▶ OK ▶  **Intrusion INT** ▶ **Modifier** (☑ = activé)

Utilisation de la fonction Intrusion

La ligne est occupée par une communication externe. Un message vous l'indique à l'écran. Vous pouvez participer à la communication externe en cours.

- ▶ Maintenir la touche  **enfoncée**. Tous les participants entendent un bip sonore. Les signaux d'appel ne sont pas affichés.

Fin de l'intrusion

- ▶ Appuyer sur . Tous les participants entendent un bip sonore.

Répertoire (Carnet d'adresses)

Répertoire (Carnet d'adresses)

Une **entrée de répertoire** permet d'enregistrer le nom et le prénom, jusqu'à trois numéros, des anniversaires avec notification et une mélodie pour l'appelant.



Le répertoire que vous créez (contenant jusqu'à 200 entrées) est propre à chacun de vos combinés. Vous pouvez toutefois envoyer les listes/entrées vers d'autres combinés (→ p. 41).

Longueur des entrées



3 numéros : max. 32 chiffres chacun
 Nom et prénom : max. 16 caractères chacun

Gestion des entrées du répertoire

Ouverture du répertoire

En veille, appuyer sur la touche  ou, selon la situation, sur la touche écran .

Création d'une nouvelle entrée



- ▶ Ouvrir le répertoire. ▶  <Nouvelle entrée> ▶ OK
- ▶ Basculer entre les champs de saisie avec  et saisir les composants de l'entrée correspondant (noms, numéros, anniversaire, sonnerie).
Le cas échéant, faire défiler la liste vers le bas pour afficher d'autres composants.
- ▶ Appuyer sur la touche écran **Sauver**.

Pour créer une entrée, saisir au moins un numéro d'appel. Si vous avez affecté une mélodie à l'appelant, l'entrée est signalée par l'icône  dans le répertoire.



Exemple



Afficher/modifier une entrée

- ▶ Ouvrir le répertoire. ▶  Sélectionner le rendez-vous désiré.
 - ▶ **Afficher** ▶ Afficher tous les composants de l'entrée. ▶ **Modifier**
- Ou :
- ▶ **Options** ▶  **Modifier entrée** ▶ OK

Suppression d'une entrée

- ▶ Ouvrir le répertoire. ▶  Sélectionner le rendez-vous désiré. ▶ **Options**
- ▶  **Effacer entrée** ▶ OK

Supprimer toutes les entrées du répertoire :

- ▶ Ouvrir le répertoire. ▶ **Options** ▶  **Effacer liste** ▶ OK

Définition du classement des entrées du répertoire

Vous pouvez définir si les entrées doivent être classées en fonction du nom ou du prénom.

- ▶ Ouvrir le répertoire. ▶ **Options** ▶ Appuyer sur **Trier par nom** ou **Trier par prénom**.

Si aucun nom n'a été saisi, le numéro standard est affiché dans le champ Nom. Ces entrées sont placées au début de la liste, quel que soit le type de tri.



L'ordre de tri est le suivant :

Espace | Chiffres (0-9) | Lettres (alphabétique) | Autres caractères.

Affichage du nombre d'entrées disponibles dans le répertoire

- ▶ Ouvrir le répertoire. ▶ **Options** ▶  **Mémoire dispo.** ▶ **OK**

Recherche d'une entrée du répertoire, navigation dans le répertoire

- ▶ Ouvrir le répertoire.
- ▶ Faire défiler verticalement jusqu'au nom recherché . **Maintenir enfoncé**  permet de naviguer en continu dans le répertoire vers le haut ou le bas.

Ou :

- ▶ Saisir les premières lettres (max. 8) à l'aide du clavier. Le premier nom commençant par cette lettre s'affiche. Le cas échéant, poursuivre la navigation avec .

Transfert du répertoire/d'une entrée vers un autre combiné

Conditions :

- ◆ Le combiné du destinataire et celui de l'émetteur sont enregistrés sur la même base.
- ◆ L'autre combiné et la base peuvent recevoir et envoyer des entrées de répertoire.





Vous pouvez transférer la totalité du répertoire, une entrée spécifique ou plusieurs entrées spécifiques.

Remarques

- ◆ Un appel externe interrompt le transfert.
- ◆ Les images appelant et les sonneries ne sont pas transférées. Seule la date d'anniversaire est transférée.
- ◆ Lorsque vous transférez une entrée entre deux combinés vCard :
S'il n'existe encore aucune entrée portant ce nom sur le combiné destinataire, une nouvelle entrée est créée.
S'il existe déjà une entrée portant ce nom, cette entrée est étendue avec l'ajout des nouveaux numéros. Si l'entrée comporte plus de numéros que ne le permet le destinataire, une autre entrée portant le même nom est créée.
- ◆ Si le combiné destinataire n'est pas un combiné vCard : une entrée spécifique est créée et envoyée pour chaque numéro.
- ◆ Votre combiné reçoit des entrées d'un combiné non muni d'une vCard : les entrées comportant des numéros déjà enregistrés sont effacées, sinon une nouvelle entrée est créée.

Répertoire (Carnet d'adresses)





Transfert d'entrées spécifiques

- ▶ Ouvrir le répertoire. ▶  Sélectionner le rendez-vous désiré. ▶ **Options**
- ▶  **Copier entrée** ▶ **OK** ▶  **vers combiné INT** ▶ **OK** ▶  Sélectionner le combiné du destinataire. ▶ **OK**

Après le transfert :



- ▶ Appuyer sur **Oui** pour envoyer une autre entrée. Sinon, appuyer sur **Non**.

Transfert de l'intégralité du répertoire



- ▶ Ouvrir le répertoire. ▶  Sélectionner le rendez-vous désiré. ▶ **Options**
- ▶  **Copier liste** ▶ **OK** ▶  **vers combiné INT** ▶ **OK** ▶  Sélectionner le combiné du destinataire. ▶ **OK**

Copie du numéro affiché dans le répertoire

Vous pouvez copier dans le répertoire des numéros affichés dans une liste, par exemple le journal des appels, la liste des numéros bis ainsi que les numéros que vous avez composés ou que vous avez saisis pour composer.





- ▶ Le numéro est affiché ou marqué.
- ▶ Appuyer sur la touche  ou **Options** ▶  **Copier vers répert..** ▶ **OK**
 - ▶ **<Nouvelle entrée>** ▶ **OK** ▶  Sélectionner le type de numéro. ▶ **OK**
 - ▶ Compléter l'entrée. ▶ **OK**

Ou :

- ▶  Sélectionner une entrée. ▶ **OK** ▶  Sélectionner le type de numéro. ▶ **OK**
- ▶ Le numéro est saisi ou le numéro existant est écrasé (valider la demande avec **Oui/Non**).
- ▶ **Sauver**

Copie du numéro depuis le répertoire

Dans certaines situations, vous pouvez reprendre un numéro depuis le répertoire, par exemple lors de la composition d'un numéro (y compris après la saisie d'un préfixe).

- ▶ En fonction du contexte, ouvrir le répertoire avec  ou .
- ▶  Sélectionner une entrée de répertoire. ▶ **OK**
- ▶ Si plusieurs numéros sont enregistrés :  sélectionner un numéro. ▶ **OK**

Journal des appels









Votre téléphone enregistre les appels dans différentes listes. Ouvrir les listes :

- ◆ **Liste des appels manqués** : touche Messages  ►  **App. manqués**: ► **OK**
- ◆ **Sélection d'une liste** :  ►  ► **OK** ►  Sélectionner une liste. ► **OK**

Le journal des appels affiche les 20 dernières entrées.

Entrée de journal

Les informations suivantes sont affichées dans les entrées de journal :

- ◆ Le type de liste (en haut de l'écran)
- ◆ Icône du type d'entrée :
 -  (Appels perdus),  (Appels acceptés),
 -  (Appels sortants),  (Appel sur le répondeur, uniquement Gigaset E630A → p. 32)
- ◆ Le numéro de l'appelant. Si le numéro est enregistré dans le répertoire, le nom du contact et le type de numéro ( Téléph. (Maison),  Téléph. (Bureau),  Téléph. (Mobile)) s'affichent. Dans le cas des appels manqués, le nombre d'appels du numéro est également indiqué entre crochets.
- ◆ La date et l'heure de l'appel (en fonction du réglage)
-  Sélectionner une entrée. ► **Options**
- **Afficher** : toutes les informations disponibles s'affichent, par exemple le numéro correspondant lorsqu'un nom est affiché.
- **Options** : l'entrée peut être supprimée ou le numéro de l'entrée enregistré dans le répertoire (→ p. 42).

Rappel de l'appelant depuis le journal des appels :

-  Sélectionner une entrée. ► Appuyer sur la touche Accepter .

Exemple

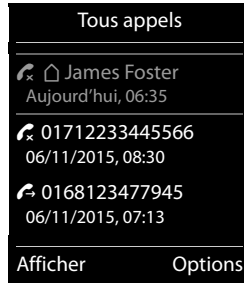

Disponibilité

Disponibilité

Renvoi d'appel (AWS)

Il est possible de transférer des appels vers un autre numéro. Le renvoi d'appel n'existe pas encore ou vous souhaitez modifier le réglage actuel :



 ▶  ▶ OK ▶  Renvoi d'appel ▶ OK

▶ **Statut** :  Act. / Dés.

En cas d'appel du menu, **Inconnu** est toujours affiché.

▶ **Numéro** : Saisir le numéro de renvoi.

▶ **Quand** :

-  **Tous les appels** : les appels sont renvoyés immédiatement. Aucun autre appel n'est signalé sur votre téléphone.
-  **Sans réponse** : les appels sont renvoyés si personne ne décroche au bout de plusieurs sonneries.
-  **Ligne occupée** : les appels sont renvoyés si votre téléphone est occupé. L'appel est renvoyé sans signal d'appel.

▶ **Envoi** ▶ Votre opérateur est appelé et le code correspondant est envoyé. Si le renvoi a été modifié, vous entendrez une confirmation via la ligne téléphonique. ▶ 

Attention

Des **coûts supplémentaires** peuvent vous être facturés en cas de **renvoi d'appel**. Renseignez-vous auprès de votre opérateur.

Profils acoustiques

Avec la touche , appelez successivement 3 profils acoustiques adaptant votre combiné à votre environnement. D'une pression sur la touche, le profil bascule immédiatement sans validation. A la livraison, le **Profil personnel** est activé.

 ▶ **Profil sonore élevé** ▶  ▶ **Profil silencieux** ▶  ▶ **Profil personnel**

A la livraison, les profils sont réglés comme suit :

Réglages par défaut		Profil sonore élevé	Profil silencieux	Profil personnel
Vibreur (→ p. 27)		Marche	comme Profil personnel	Arrêt
Sonnerie (→ p. 27)		Marche	Arrêt	Marche
Volume de sonnerie (→ p. 26)	interne	5	Arrêt	3
	externe	5	Arrêt	3
Volume de sonnerie du combiné (→ p. 21)	Combiné	5	3	3
	Mains-Libres	5	3	3
Spot LED en cas d'appel (→ p. 26)		Oui	Non	Non
Décroché simple (→ p. 20)		Oui	Non	Non
Tonalités d'avertissement (→ p. 27)	Clic clavier	Oui	Non	Oui
	Tonalité de validation	Oui	Non	Oui
	Tonalité d'alarme batterie	Oui	Oui	Oui

En cas de basculement vers le **Profil silencieux**, vous pouvez activer un bip d'appel en appuyant sur la touche écran **Bip**. Dans la barre d'état,  s'affiche.

Les modifications apportées dans **Profil sonore élevé** et **Profil silencieux** ne sont plus valables après un changement de profil (via la touche de profil ). Les modifications apportées au **Profil personnel** sont enregistrées durablement dans ce profil.

Le profil paramétré est conservé en cas de désactivation/réactivation du combiné.

LED

Utilisez votre téléphone comme lampe de poche.

Activation/désactivation de la fonction Lampe de poche

Appuyer sur la touche écran **LED** (→ p. 29).

Ou :

 ▶  ▶ **OK** ▶ **LED** ▶ **OK**

Au bout de 2 minutes, la fonction est désactivée automatiquement ; sinon appuyer sur la touche écran **Arrêt**.

Calendrier

Calendrier

Vous pouvez créer jusqu'à **30 rendez-vous** qui vous seront rappelés.

Dans le calendrier, le jour actuel est entouré en blanc, les chiffres des jours de rendez-vous sont indiqués en couleur. Lorsqu'un jour est sélectionné, il est entouré en couleur.

Mai 2013						
Lu	Ma	Me	Je	Ve	Sa	Di
		01	02	03	04	05
06	07	08	09	10	11	12
13	14	15	16	17	18	19
20	21	22	23	24	25	26
27	28	29	30	31		
Précéd.						OK

Enregistrement d'un rendez-vous dans le calendrier

Condition : la date et l'heure ont été réglées au préalable (→ p. 11).

 ▶  ▶ **OK** ▶  **Calendrier** ▶ **OK**
▶  Sélectionner le jour désiré. ▶ **OK**

- ◆ Les rendez-vous déjà enregistrés sont affichés.
<Nouvelle entrée> ▶ **OK** permet d'ouvrir la fenêtre de saisie d'un autre rendez-vous.
- ◆ Si aucun rendez-vous n'est encore enregistré, la fenêtre de saisie de données s'ouvre immédiatement pour le nouveau rendez-vous.

Activation :  **Act.** / **Dés.**

Les paramètres suivants sont disponibles :

- ◆ **Date** : le jour sélectionné est paramétré. Pour le modifier, saisir la nouvelle date.
 - ◆ **Heure** : moment (heure et minutes) du rendez-vous.
 - ◆ **Texte** : nom du rendez-vous (par exemple dîner ou réunion).
 - ◆ **Signal** :  Sélectionner la mélodie du signal de rappel ou désactiver la notification acoustique.
- ▶ **Enregistrer**



Notification de rendez-vous/d'anniversaires

Les anniversaires sont repris depuis le répertoire et affichés comme rendez-vous. En mode veille, un rendez-vous/anniversaire est affiché puis signalé pendant 60 secondes à l'aide de la sonnerie sélectionnée.

Vous pouvez désactiver le rappel de date anniversaire :

- ▶ Appuyer sur **Arrêt** pour confirmer le rappel et y mettre fin.

Lorsque vous êtes en communication, un rappel est signalé **une fois** sur le combiné à l'aide d'une tonalité d'avertissement.

Pendant le rappel, vous pouvez modifier le volume de la sonnerie de manière durable à l'aide des touches latérales  (plus fort) ou  (moins fort).



Affichage des rendez-vous/anniversaires non confirmés

Les rendez-vous et anniversaires sont enregistrés dans la liste **Alarmes manquées** :

- ◆ Le rappel de rendez-vous/d'anniversaire n'a pas été confirmé.
- ◆ Le rendez-vous/anniversaire est signalé pendant un appel.
- ◆ Le combiné était hors tension au moment d'un rendez-vous/anniversaire.

Les 10 dernières entrées sont enregistrées. L'écran affiche l'icône  et le nombre de nouvelles entrées. La plus récente figure au début de la liste.

Ouvrir la liste : ▶ Touche Messages  ▶  **Alarmes manquées** ▶ OK

Ou via le menu :  ▶  ▶ OK ▶  **Alarmes manquées** ▶ OK

▶  naviguer dans la liste le cas échéant

Les informations sur le rendez-vous ou l'anniversaire sont affichées. Vous pouvez :

▶ Effacer un rendez-vous/un anniversaire : **Effacer**

Afficher/modifier/supprimer des rendez-vous enregistrés

 ▶  ▶ OK ▶  **Calendrier** ▶ OK ▶  Sélectionner le jour désiré. ▶ OK

▶ La liste des rendez-vous s'affiche. ▶  Sélectionner le rendez-vous désiré.

▶ **Afficher** : afficher les paramètres du rendez-vous, le cas échéant les modifier avec **Modifier**.

Ou :

▶ **Options** : modifier des réglages ou supprimer des rendez-vous.

- **Modifier entrée** ▶ OK

- **Effacer entrée** ▶ OK

- **Activer/Désactiver** ▶ OK

- **Effacer tous RDV** ▶ OK ▶ valider la demande avec **Oui**.

Tous les rendez-vous du **jour sélectionné** sont supprimés.

Réveil

Condition : la date et l'heure ont été réglées au préalable (→ p. 11).

Vous pouvez activer/désactiver et régler le réveil via la page Etat ou comme suit :

 ▶  ▶ OK ▶ **Activation** :  **Act./Dés.**

▶ Modifier les paramètres :

- **Heure** : régler l'heure et les minutes de l'heure du réveil (réglage de l'heure → p. 11).

- **Période** :  **Quotidien/Lundi-Vendredi**

- **Volume** :  Régler le volume sur 5 niveaux ou en mode crescendo (volume croissant).

- **Mélodie** :  Sélectionner une mélodie pour le réveil.

▶ Appuyer sur la touche écran **Sauver**.

Lorsque le réveil est activé l'icône  et l'heure de réveil sont affichés sur la page d'accueil.

Le réveil/l'alarme est signalé(e) à l'écran, ainsi que par la sonnerie sélectionnée pendant 60 secondes maximum. Pendant un appel, le réveil n'est signalé que par un bip court.

en fr es

Exemple



Surveillance de pièce/Babyphone

Pendant que la sonnerie du réveil retentit, vous pouvez modifier le volume de manière durable à l'aide des touches latérales **[+]** (plus fort) ou **[-]** (moins fort).

Désactivation/répétition du réveil après une pause (mode Rappel)

Condition : le réveil retentit.

► **Désactivation jusqu'au prochain réveil** : appuyer sur **Arrêt**.

Ou :

► **Mode Rappel** :

Appuyer sur **répéter** ou sur une touche de votre choix. Le réveil s'éteint, puis est répété au bout de 5 minutes.

Ou :

N'appuyer sur rien. Le réveil est désactivé au bout de 60 secondes et répété 5 minutes plus tard. A la quatrième répétition, le réveil est désactivé pendant 24 heures.

Surveillance de pièce/Babyphone

Si la surveillance de pièce est activée, le numéro de destination enregistré (interne ou externe) est appelé dès qu'un niveau sonore défini est atteint dans l'environnement immédiat du combiné. La surveillance de pièce vers un numéro externe s'interrompt après 90 secondes environ.

En mode Surveillance de pièce, les appels entrants sont signalés uniquement à l'écran (**sans sonnerie**). L'éclairage de l'écran est réduit à 50 %. Les tonalités d'avertissement sont désactivées.

A l'exception des touches écran et du centre de la touche de navigation, toutes les touches sont verrouillées.

La fonction **Comm. Bidirection.** vous permet de répondre à la Surveillance de pièce. Cette fonction vous permet d'activer ou de désactiver le haut-parleur du combiné.

Si vous prenez un appel entrant, le mode Surveillance de pièce est interrompu pendant la durée de la communication, mais la fonction **reste** activée. La désactivation/réactivation du combiné ne permet pas de désactiver la surveillance de pièce.

Attention

Veiller à respecter les points suivants :

- ◆ La distance entre le combiné et la zone à surveiller doit être comprise entre 1 et 2 mètres. Le microphone doit être dirigé vers la zone à surveiller.
- ◆ L'autonomie du combiné est réduite lorsque la fonction est activée. Le cas échéant, placer le combiné sur le chargeur.
- ◆ La surveillance de pièce n'est activée qu'au bout de 20 secondes.

Après l'activation, vérifier nécessairement le bon fonctionnement :

- ◆ Tester la sensibilité.
- ◆ Contrôler la connexion en cas de transfert de la surveillance de pièce vers un numéro externe.
- ◆ Assurez-vous que la messagerie est désactivée pour le numéro cible.

Surveillance de pièce/Babyphone

Activation/désactivation et réglage de la surveillance de pièce

 ▶  ▶ OK ▶  Babyphone ▶ OK

▶ **Activation :**  Act./Dés.

▶ Régler la surveillance de pièce :

- **Alarme vers :**  **Interne** (au moins 2 combinés sont inscrits) / **Externe**

Lorsque **Interne** est sélectionné :

▶ **Combiné :** appuyer sur la touche écran **Modifier**.

▶  Sélectionner le combiné. ▶ **OK**

Lorsque **Externe** est sélectionné :

▶ **Numéro :** saisir directement le numéro ou le sélectionner dans le répertoire (appuyer sur la touche écran ).

- **Comm. Bidirection. :**  Act./Dés.

- **Sensibilité :**  Elevée/Faible

▶ **Sauver**



Lorsque la surveillance de pièce est activée, le numéro de destination est affiché sur la page d'accueil. La touche écran **Arrêt** vous permet de désactiver la surveillance de pièce.

Interruption de la surveillance de pièce

Annuler pendant la surveillance de pièce : appuyer sur .

Désactivation de la surveillance de pièce à distance

Conditions : la surveillance de pièce doit renvoyer vers un numéro de destination externe. Le téléphone destinataire doit prendre en charge la numérotation à fréquence vocale.

▶ Prendre l'appel pour la surveillance de pièce et appuyer sur les touches  .

L'appel est terminé. La surveillance de pièce est désactivée et le combiné est en mode veille.

Surveillance de pièce
activée

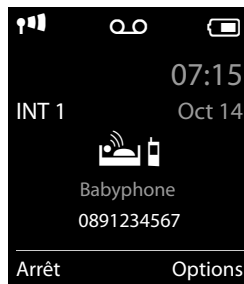











Branchement d'un téléphone à un routeur/système téléphonique

Branchement d'un téléphone à un routeur/système téléphonique

Fonctionnement avec un routeur

En cas de fonctionnement d'un routeur avec une ligne analogique, les éventuels **échos** peuvent être réduits en activant le **mode XES 1** *. Si le **mode XES 1** ne réduit pas suffisamment les échos, le **mode XES 2** peut être activé.

Si aucun problème d'écho ne se produit, le mode normal (par défaut) est activé.

-        
- ▶  ▶ OK (pour le mode normal)
- ▶  ▶ OK (pour le mode XES 1)
- ▶  ▶ OK (pour le mode XES 2)

Utilisation avec un système téléphonique





Pour connaître les paramètres obligatoires sur votre système téléphonique, se reporter au mode d'emploi du système téléphonique.

Mode de numérotation et durée du flashing



Modification du mode de numérotation

-   ▶ OK ▶  Téléphonie ▶ OK ▶  Mode numérot. ▶ OK ▶  Sélectionner
- Fréquence vocale (FV)/ Numérotation par impulsions (ND) ▶ **Sélect.** (● = sélectionné)

Réglage de la durée du flashing

-   ▶ OK ▶  Téléphonie ▶ OK ▶  Durées flashing ▶ OK ▶  Sélectionner la
- durée du flashing ▶ **Sélect.** (● = sélectionné)









Paramétrage des temps de pause

Touche Menu  ▶      ▶ Saisir ensuite l'un des codes suivants selon la fonction utilisée :

◆ Pause après prise de ligne :

-   ▶  ▶ OK (pour 1 s.)
-   ▶  ▶ OK (pour 3 s.)
-   ▶  ▶ OK (pour 7 s.)

◆ Pause après touche R :

-   ▶  ▶ OK (pour 800 ms.)
-   ▶  ▶ OK (pour 1600 ms.)
-   ▶  ▶ OK (pour 3200 ms.)

Activation provisoire du mode fréquence vocale (FV)

Après la composition du numéro externe ou une fois que la connexion est établie :

- ▶ Appuyer **brèvement** sur la touche Etoile .

Ou :

- ▶ **Options** ▶  Num FV ▶ OK

* XES signifie « eXtended Echo Suppression ».

Icônes de l'écran

Icônes de la barre d'état

Les icônes suivantes s'affichent en fonction des paramètres et du mode de fonctionnement du téléphone dans la barre d'état :

Icône	Signification
	Intensité de la réception
	76% - 100%
	51% - 75%
	26% - 50%
	1% - 25%
	rouge : pas de connexion avec la base
	Répondeur activé (uniquement Gigaset E630A → p. 32) clignote : enregistrement du message ou utilisation depuis un autre combiné
	Profil silencieux activé (sonnerie désactivée)
	Bip de sonnerie activé
	Verrouillage du clavier

Icône	Signification
	Niveau de charge de la batterie :
	blanc : plus de 66 % de charge
	blanc : entre 34 % et 66 % de charge
	blanc : entre 11 % et 33 % de charge
	rouge : moins de 11 % de charge
	rouge clignotant : batterie presque vide (plus que 5 minutes de communication env.)
	batterie en charge (niveau de charge actuel) :
	0 % - 10 %
	11% - 33 %
	34 % - 66 %
	67 % - 100 %





Icônes du menu

	Réveil/Alarme
	Liste d'appels
	Messagerie Vocale
	Services Réseau
	Autres fonctions
	Réglages

Icônes de l'écran

Icônes des touches écran

Les icônes suivantes représentent la fonction actuelle des touches écran selon la situation :

Icône	Action
	Répétition de la numérotation (bis)
	Suppression du texte
	Ouverture du répertoire
	Copie du numéro dans le répertoire

Icône	Action
	Transfert de l'appel vers le répondeur (uniquement Gigaset E630A → p. 32)

Icônes de signalisation



Etablissement de la connexion (appel sortant)



Connexion établie



Aucune connexion possible/Connexion interrompue



Appel externe



Appel interne



Rappel date d'anniversaire



Rappel de rendez-vous



Réveil



Enregistrement sur le répondeur (uniquement Gigaset E630A)

Autres icônes de l'écran



Information



Question (de sécurité)



Patiencez ...



Action exécutée (vert)



Echec de l'action (rouge)

Présentation du menu

Ouvrir le menu principal : appuyer sur  lorsque le téléphone est en mode veille.

Remarque

Toutes les fonctions décrites dans ce mode d'emploi ne sont pas nécessairement disponibles dans tous les pays, ni auprès de tous les fournisseurs.



Réveil/Alarme

→ p. 47



Liste d'appels

Tous appels	→ p. 43
Appels sortants	→ p. 43
Appels acceptés	→ p. 43
Appels perdus	→ p. 43



Messagerie Vocale

Ecouter messages	Répondeur rés. **	→ p. 36
	Répondeur **	→ p. 33
Activation *		→ p. 32
Annonces *	Enreg. annonce *	→ p. 32
	Ecouter annonce *	→ p. 33
	Effacer annonce *	→ p. 33
	Enreg. ann. RSimple *	→ p. 32
	Ecout. ann. RSimple *	→ p. 33
	Effac. ann. RSimple *	→ p. 33
Enregistrements *		→ p. 33
Filtrage d'appel *		→ p. 33
Répondeur rés.		→ p. 36
Param Tch 1 *	Répondeur rés.	→ p. 36
	Répondeur	→ p. 33
Langue *		→ p. 34

* uniquement pour les bases dotées d'un répondeur

** uniquement pour les bases dotées d'un répondeur et si le numéro de la messagerie externe est enregistré

Présentation du menu



Services Réseau

Appel suivant	Appel en attente	→ p. 22
Renvoi d'appel		→ p. 44
Ts appels anon.		→ p. 22
Refus app anonyme		→ p. 23
Supp. Autorappel		→ p. 23



Autres fonctions

LED	→ p. 45
Calendrier	→ p. 46
Babyphone	→ p. 48
Appel direct	→ p. 20
Alarmes manquées	→ p. 47



Réglages

Date/Heure	→ p. 11	
Réglages audio	Volume du combiné	→ p. 21
	Profils écouteurs	→ p. 26
	Tonalité avertis.	→ p. 27
	Alerte silencieuse	→ p. 27
	Sonneries (comb.)	→ p. 26
	Mélodie d'attente	→ p. 28
Ecran	Ecran de veille	→ p. 24
	Couleur	→ p. 25
	Eclairage	→ p. 25
Langue	→ p. 24	
Enregistrement	Enreg. combiné	→ p. 37
	Retirer combiné	→ p. 38
	Sélect. Base	→ p. 37
Téléphonie	Décroché auto.	→ p. 26
	Décroché facile	→ p. 20
	Signal appel "LED"	→ p. 26
	Indicatif de zone	→ p. 24
	Intrusion INT	→ p. 39
	Mode numérot.	→ p. 50
	Durées flashing	→ p. 50
	Code pays local	
	Autre indic. zone	





Présentation du menu

Système	Réinit. Combiné	→ p. 30
	Reset base	→ p. 30
	PIN système	→ p. 30
ECO DECT	Portée Max.	→ p. 31

Questions-réponses

Si vous avez des questions à propos de l'utilisation de votre téléphone, vous trouverez des propositions de solutions sur Internet à l'adresse www.gigaset.com/service ▶ FAQ ▶ Premières étapes de dépannage.

En complément, les tableaux suivants reprennent les étapes du dépannage.

<p>Vous n'êtes pas sûr que votre appareil dispose d'un répondeur intégré.</p> <p>▶ Ouvrez le menu du répondeur :  ▶  ▶ OK</p> <p>Votre appareil est équipé d'un répondeur intégré si le sous-menu Activation est disponible.</p>
<p>L'écran n'affiche rien.</p> <ol style="list-style-type: none"> Le combiné n'est pas activé. <ul style="list-style-type: none"> Maintenir la touche  enfoncée. La batterie est vide. <ul style="list-style-type: none"> Remplacer ou recharger la batterie (→ p. 7). Le code de verrouillage des touches/de l'écran est défini. <ul style="list-style-type: none"> Maintenir la touche « Dièse »  enfoncée.
<p>L'écran affiche « Pas de base ».</p> <ol style="list-style-type: none"> Le combiné est hors de la zone de portée de la base. <ul style="list-style-type: none"> Réduire la distance entre le combiné et la base. La base n'est pas activée. <ul style="list-style-type: none"> Contrôler le bloc secteur de la base. La portée de la base est réduite, parce que Portée Max. est désactivé. <ul style="list-style-type: none"> Activer Portée Max. (→ p. 31) ou réduire la distance entre le combiné et la base.
<p>Le message « Enregistrez combiné SVP » ou « Poser le combiné sur la base » clignote à l'écran.</p> <p>Le combiné n'est pas encore inscrit sur la base ou a été effacé par l'inscription d'un autre combiné (plus de 6 inscriptions DECT).</p> <p>▶ Réenregistrer le combiné (→ p. 37).</p>
<p>Vos paramètres ne sont pas pris en compte.</p> <p>▶ S'assurer d'avoir réglé le Profil personnel avant de modifier les paramètres de l'appareil (→ p. 45).</p>
<p>Le combiné ne sonne pas.</p> <ol style="list-style-type: none"> La sonnerie est désactivée. <ul style="list-style-type: none"> Activer la sonnerie (→ p. 27). Renvoi d'appel en externe programmé. <ul style="list-style-type: none"> Désactiver un renvoi d'appel (→ p. 44). Le téléphone ne sonne pas si l'appelant masque son numéro d'appel. <ul style="list-style-type: none"> Activer la sonnerie pour les appels masqués (→ p. 28). Le téléphone sonne pendant une période donnée, mais pas pour certains numéros. <ul style="list-style-type: none"> Vérifier la commande temporelle des appels externes (→ p. 28).
<p>Aucune tonalité ni sonnerie de ligne fixe n'est audible.</p> <p>Le cordon téléphonique fourni n'a pas été utilisé ou a été remplacé par un autre cordon avec un mauvais brochage.</p> <p>▶ Utiliser exclusivement le cordon téléphonique fourni ou vérifier que le brochage est correct lors de l'achat d'un cordon dans un magasin spécialisé (→ p. 61).</p>
<p>Tonalité d'erreur après la demande du code PIN système.</p> <p>Le code PIN système saisi est incorrect.</p> <p>▶ Répéter l'opération et réinitialiser le code PIN système sur 0000 (→ p. 30), le cas échéant.</p>

<p>Code PIN oublié.</p> <ul style="list-style-type: none"> ▶ Rétablir la valeur 0000 du code PIN système (→ p. 30).
<p>Votre correspondant n'entend rien.</p> <p>Le combiné est en « mode secret ».</p> <ul style="list-style-type: none"> ▶ Réactiver le microphone (→ p. 22).
<p>Le numéro de l'appelant ne s'affiche pas.</p> <ol style="list-style-type: none"> 1. La présentation du numéro (CLI) n'est pas activée chez l'appelant. <ul style="list-style-type: none"> ▶ L'appelant doit demander à son opérateur d'autoriser la « Présentation du numéro de l'appelant » (CLI). 2. La présentation du numéro de l'appelant (CLIP) n'est pas une fonction prise en charge par l'opérateur ou n'est pas activée pour vous. <ul style="list-style-type: none"> ▶ Demander à votre opérateur l'activation de la fonction de présentation du numéro de l'appelant (CLIP). 3. Votre téléphone est raccordé à un système téléphonique/un routeur à système téléphonique intégré (passerelle) qui ne transmet pas toutes les informations. <ul style="list-style-type: none"> ▶ Réinitialiser l'installation : débrancher brièvement le système téléphonique. Rebrancher le connecteur et attendre le redémarrage de l'appareil. ▶ Vérifier les paramètres du système téléphonique et activer éventuellement la présentation du numéro. Rechercher les termes CLIP, présentation du numéro, transmission du numéro, affichage de l'appelant, etc. dans le mode d'emploi du système ou demander au fabricant de l'appareil.
<p>Lors d'une saisie, une tonalité d'erreur retentit.</p> <p>Echec de l'action/saisie erronée.</p> <ul style="list-style-type: none"> ▶ Répéter l'opération. ▶ Observer l'écran et, le cas échéant, consulter le mode d'emploi.
<p>Vous ne pouvez pas consulter la messagerie externe.</p> <p>Le système téléphonique est réglé en mode numérotation par impulsion.</p> <ul style="list-style-type: none"> ▶ Le régler en mode fréquence vocale.

Uniquement Gigaset E630A (→ p. 32) :

<p>Les messages sont enregistrés dans le journal des appels sans l'heure ni la date.</p> <p>Date/heure non réglées.</p> <ul style="list-style-type: none"> ▶ Régler la date et l'heure (→ p. 11).
<p>Dans le cadre de la commande à distance, le répondeur indique « PIN non valide ».</p> <ol style="list-style-type: none"> 1. Le code PIN système saisi est erroné. <ul style="list-style-type: none"> ▶ Répéter la saisie du code PIN système. 2. Le code PIN système est encore défini sur 0000. <ul style="list-style-type: none"> ▶ Définir un code PIN système différent de 0000 (→ p. 30).
<p>Le répondeur n'enregistre aucun message/est passé à l'annonce répondeur simple.</p> <p>Mémoire pleine.</p> <ul style="list-style-type: none"> ▶ Effacer les anciens messages. ▶ Ecouter les nouveaux messages, puis les effacer.

Déni de responsabilité

L'écran de votre combiné possède une résolution de 128x160 pixels (points de l'image). Chaque pixel est composé de trois sous-pixels (rouge, vert, bleu).

Il peut arriver qu'un pixel soit mal connecté ou qu'il y ait une variation de couleurs. **Ce phénomène est normal et la garantie ne peut pas s'appliquer.**

Le tableau suivant vous indique le nombre d'erreurs de pixels pouvant se produire sans que la garantie ne s'applique.

Description	Nombre max. d'erreurs de pixels autorisées
Sous-pixel allumé	1
Sous-pixel sombre	1
Nombre total de sous-pixels allumés et sombres	1

Remarque

Les traces d'usure sur l'écran et le boîtier dues à l'utilisation de l'appareil sont exclues de la garantie.

Environnement

Nos principes en matière d'environnement

Gigaset Communications GmbH assume une responsabilité au niveau social et s'engage en faveur d'un monde meilleur. Nous accordons beaucoup d'importance au respect de l'environnement dans toutes les étapes de notre travail, de la planification du produit et des processus à l'élimination des produits, sans oublier la production et la distribution.

Pour obtenir plus d'informations sur nos produits et procédés respectueux de l'environnement, consultez l'adresse Internet suivante : www.gigaset.com.

Système de gestion de l'environnement



Gigaset Communications GmbH est certifié en vertu des normes internationales ISO 14001 et ISO 9001.

ISO 14001 (environnement) : certification attribuée depuis septembre 2007 par TÜV Süd Management Service GmbH.

ISO 9001 (Qualité) : certification attribuée depuis le 17 février 1994 par TÜV Süd Management Service GmbH

Mise au rebut

Les batteries ne font pas partie des déchets ménagers. Au besoin, consulter la réglementation locale sur l'élimination des déchets, que vous pouvez demander à votre commune ou au revendeur du produit.

La procédure d'élimination des produits électriques et électroniques diffère de celle des déchets municipaux et nécessite l'intervention de services désignés par le gouvernement ou les collectivités locales.



Le tri et la collecte séparée de vos appareils usagés aide à prévenir toute conséquence négative pour l'environnement ou pour la santé publique. Il s'agit d'une condition primordiale pour le traitement et le recyclage des équipements électriques et électroniques usagés.

Pour plus d'informations sur le traitement des appareils usagés, contacter votre mairie, la déchetterie la plus proche ou le revendeur du produit.

Entretien

Essuyer l'appareil avec un chiffon **légèrement humecté** ou un chiffon antistatique. Ne pas utiliser de solvants ou de chiffon microfibre.

Ne **jamais** utiliser de chiffon sec. Il existe un risque de charge statique.

En cas de contact avec des substances chimiques, il peut arriver que la surface de l'appareil soit altérée. En raison du grand nombre de produits chimiques disponibles dans le commerce, il ne nous a pas été possible de tester toutes les substances.

En cas de détérioration de la surface brillante, il est possible d'utiliser un produit de lustrage pour écrans de téléphones portables.

Contact avec des liquides

Si l'appareil a été mis en contact avec des liquides :

- 1 Débrancher l'appareil du secteur.**
- 2 Retirer les batteries et laisser le logement des batteries ouvert.**
- 3** Laisser le liquide s'écouler de l'appareil.
- 4** Sécher toutes les parties avec un chiffon absorbant.
- 5** Placer ensuite l'appareil, clavier vers le bas (si possible), avec le compartiment des batteries ouvert dans un endroit chaud et sec pendant **au moins 72 heures (ne pas le placer : dans un micro-ondes, un four, etc.)**.
- 6 Attendre que l'appareil ait séché pour le rallumer.**

Une fois complètement sec, il est possible que le combiné puisse fonctionner à nouveau.

Annexe**Annexe****Caractéristiques techniques****Batteries**

Technologie : 2 x AAA NiMH

Tension : 1,2 V

Capacité : 800 mAh

Autonomie/temps de charge du combiné

L'autonomie de votre Gigaset dépend de la capacité, de l'ancienneté et des conditions d'utilisation de la batterie. (Les durées spécifiées sont les durées maximales.)

Autonomie en veille (heures) *	310 *
Autonomie en communication (heures)	14
Autonomie pour 1h30 de communication quotidienne (heures) *	125 *
Temps de charge sur le chargeur (heures)	7,5

* **sans** éclairage de l'écran en mode veille

Puissance consommée de la base

	Gigaset E630	Gigaset E630A
En veille		
- Combiné installé sur son chargeur	env. 0,3 W	env. 0,3 W
- Combiné non installé sur son chargeur	env. 0,5 W	env. 0,5 W
Au cours de l'appel	env. 0,6 W	env. 0,6 W

Caractéristiques générales

DECT

Norme DECT	DECT 6.0
Norme GAP	Prise en charge
Nombre de canaux	30 canaux duplex
Plage de fréquences radio	1920MHz - 1930MHz
Mode duplex	Multiplexage temporel, longueur de trame 10 ms
Fréquence de répétition de l'impulsion d'envoi	100 Hz
Longueur de l'impulsion d'envoi	370 µs
Espacement entre canaux	1728 kHz
Débit binaire	1152 kbit/s
Modulation	GFSK
Codage de la voix	32 kbit/s
Puissance d'émission	Puissance moyenne par canal de 5 mW, puissance d'impulsion 120 mW
Portée	Jusqu'à 100 ft à l'intérieur d'un bâtiment, jusqu'à 700 ft en extérieur
Alimentation électrique de la base	120 V ~/60 Hz
Conditions ambiantes pour le fonctionnement	+41 °F à +113 °F ; 20 % à 75 % d'humidité relative
Mode de numérotation	FV (fréquence vocale)/ND (numérotation par impulsion)

Brochage de la prise téléphonique

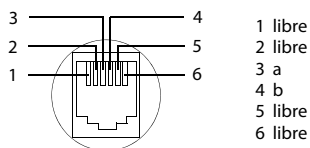

Annexe

Tables des caractères

Ecriture standard

Appuyer sur la touche correspondante plusieurs fois.

	1x	2x	3x	4x	5x	6x	7x	8x	9x	10x
1 [sp]	1									
2 [abc]	a	b	c	2	ä	á	à	â	ã	ç
3 [def]	d	e	f	3	ë	é	è	ê		
4 [ghi]	g	h	i	4	ï	í	ì	î		
5 [jkl]	j	k	l	5						
6 [mno]	m	n	o	6	ö	ñ	ó	ò	ô	õ
7 [pqrs]	p	q	r	s	7	ß				
8 [tuv]	t	u	v	8	ü	ú	ù	û		
9 [wxyz]	w	x	y	z	9	ÿ	ý	æ	ø	å
0 [0-9]	[¹⁾	.	,	?	!	[²⁾	0			

- 1) Espace
- 2) Saut de ligne

Homologation d'Industrie Canada

Le fonctionnement de cet appareil est soumis aux deux conditions suivantes : 1. cet appareil ne doit pas causer d'interférences; et 2. cet appareil doit supporter toutes les interférences reçues, y compris celles susceptibles de perturber son bon fonctionnement.

AVIS : l'étiquette d'Industrie Canada atteste l'homologation d'un équipement. Cette homologation implique que l'équipement satisfait à certaines exigences des réseaux de télécommunications, aux conditions d'exploitation, aux prescriptions de sécurité et de protection, conformément aux documents de prescriptions techniques relatives à l'équipement terminal. Industrie Canada ne garantit cependant pas que l'équipement fonctionnera à la satisfaction de l'utilisateur.

Avant de procéder à l'installation du présent équipement, les utilisateurs devront s'assurer que la connexion aux installations de l'entreprise locale en télécommunications est autorisée. L'équipement doit aussi être installé au moyen d'une méthode de connexion acceptable. Le client devra être conscient que la conformité aux conditions susmentionnées peut ne pas empêcher la détérioration du service dans certaines situations.

Les réparations à l'équipement homologué devront être coordonnées par un représentant désigné par le fournisseur. Toute réparation ou modification effectuée à l'équipement par l'utilisateur, ou toute défectuosité de l'équipement, peut faire en sorte que l'entreprise en télécommunications demande à l'utilisateur de débrancher l'équipement.

Pour leur propre sécurité, les utilisateurs devront s'assurer que les connexions de masse du service public d'électricité, les lignes téléphoniques et le réseau métallique interne de canalisation d'eau, s'il y en a, sont connectés ensemble.

Cette précaution peut s'avérer particulièrement importante dans les zones rurales.

REMARQUE : les utilisateurs ne doivent pas tenter d'effectuer de telles connexions eux-mêmes; ils devraient plutôt communiquer avec les autorités responsables de l'inspection électrique, ou un électricien, selon le cas.

Ce produit répond aux devis descriptifs applicables d'Industrie Canada.

L'indice d'équivalence de la sonnerie (IES) constitue une indication du nombre maximal de dispositifs qu'il est permis de connecter à une interface téléphonique. La terminaison d'une interface peut consister en toute combinaison de dispositifs, sous réserve seulement que la somme de IES de tous les dispositifs ne dépasse pas cinq IES.

This Class B digital apparatus complies with Canadian ICES-003.

Cet appareil numérique de la classe B est conforme à la norme NMB-003 du Canada.

Avis FCC/ACTA

Avvertimento : toute modification apportée à cet appareil sans l'autorisation expresse de Gigaset Communications USA LLC incluant l'ajout d'une antenne externe, peut annuler le droit de l'utiliser.

Cet appareil est conforme à la partie 68 des règlements de la FCC et aux exigences de l'ACTA. Une étiquette apposée sous la base indique, entre autres informations, le code d'identification du téléphone, au format US:AAAEQ##TXXXX. Ce code doit être communiqué au fournisseur de services téléphoniques s'il le demande.

La fiche et la prise téléphoniques utilisées pour connecter cet appareil au réseau téléphonique doivent être conformes à la partie 68 des règlements de la FCC et aux exigences de l'ACTA. Cet appareil est livré avec un câble téléphonique et une fiche modulaire conforme qui est conçue pour être reliée à une prise téléphonique modulaire conforme. Pour tous les détails, reportez-vous aux instructions d'installation.

L'indice IES est utilisé pour déterminer le nombre d'appareils pouvant être connectés à une même ligne téléphonique. Si un trop grand nombre d'appareils sont connectés à une ligne, ils pourraient ne pas sonner lorsque des appels sont reçus. Dans la plupart des régions, la somme des indices IES ne doit pas excéder 5. Pour connaître avec certitude le nombre d'appareils que vous pouvez connecter sur votre ligne, consultez votre fournisseur de services téléphoniques. Pour les appareils homologués après le 23 juillet 2001, l'indice IES de cet appareil fait partie du code d'identification du téléphone, au format US:AAAEQ##TXXXX. Les chiffres représentés par ## forment l'indice IES sans signe décimal (p. ex., 03 indique un IES de 0,3). Pour les produits homologués avant le 23 juillet 2001, l'indice IES est indiqué séparément sur l'étiquette.

Une copie de la déclaration de conformité du fabricant (SDoC) peut être obtenue sur Internet à l'adresse www.gigaset.com/docs.

Si cet appareil provoque des anomalies sur le réseau téléphonique, votre fournisseur de services téléphoniques vous informera qu'il devra peut-être interrompre temporairement votre service. S'il n'est pas en mesure de vous prévenir suffisamment d'avance, le fournisseur vous avisera dès que possible. Si vous croyez qu'il est nécessaire de porter plainte auprès de la FCC, vous serez informé de vos droits.

Votre fournisseur de services téléphoniques pourrait modifier ses installations, son équipement, ses opérations ou ses procédures, ce qui pourrait altérer le fonctionnement de cet appareil. Si cela se produit, il vous avisera à l'avance afin de vous permettre d'apporter les modifications nécessaires pour éviter toute interruption du service. Si vous éprouvez des problèmes avec cet appareil, débranchez-le du réseau téléphonique jusqu'à ce que le problème ait été corrigé ou que vous soyez certain qu'il fonctionne correctement.

Pour obtenir des services de réparation ou des informations sur la garantie, composez le **1-866 247-8758**

tollfree. Si cet appareil provoque des anomalies sur le réseau téléphonique, votre fournisseur de services téléphoniques pourrait vous demander de le débrancher jusqu'à ce que le problème soit résolu. Cet appareil ne peut pas être réparé par l'utilisateur.

Cet appareil ne peut pas être utilisé sur une ligne d'appareils publics. Son branchement sur une ligne partagée peut entraîner des frais supplémentaires. Pour en savoir davantage, communiquez avec la commission des services publics de votre région. La confidentialité des communications n'est pas garantie par cet appareil.

Si un système d'alarme résidentiel est relié à la ligne téléphonique, vous devez vous assurer que le téléphone ne l'empêchera pas de fonctionner. Pour en savoir davantage, consultez votre fournisseur de services téléphoniques ou un technicien.

Cet appareil a été testé et jugé conforme aux limites établies pour les appareils numériques de classe B conformément à la partie 15 de la réglementation FCC. Son fonctionnement est soumis aux deux conditions suivantes : 1. cet appareil ne doit pas causer d'interférences; et 2. cet appareil doit supporter toutes les interférences reçues, y compris celles susceptibles de

Avis FCC/ACTA

perturber son bon fonctionnement. Ces limites sont conçues pour assurer une protection raisonnable contre les interférences dans une installation résidentielle. Certains téléphones sans fil utilisent des fréquences qui peuvent causer des interférences nuisibles aux téléviseurs et aux magnétoscopes installés à proximité. Pour réduire ce risque, la base du téléphone ne doit pas se trouver près d'un téléviseur ou d'un magnétoscope. Si des interférences surviennent, éloignez la base du téléviseur ou du magnétoscope.

L'absence d'interférences n'est pas garantie dans une installation spécifique. Si cet appareil cause des interférences nuisibles à la réception de signaux de radio ou de télévision, ce qui peut être déterminé en l'éteignant puis en le rallumant, l'utilisateur doit tenter de corriger les interférences comme suit :

1. Réorienter l'antenne de réception.
2. Éloigner la base du récepteur.
3. Brancher le téléphone dans une prise électrique d'un autre circuit que celui qui alimente le récepteur.
4. Consulter le détaillant ou un technicien radio/TV.

Avis concernant l'accès direct à un poste téléphonique

PERMETTRE L'UTILISATION DE CET APPAREIL DE MANIÈRE TELLE À NE PAS ASSURER UNE SUPERVISION APPROPRIÉE DES APPELS REÇUS CONTREVIENT AUX DIRECTIVES DE LA PARTIE 68 DES RÈGLEMENTS DE LA FCC.

Avis aux porteurs de prothèse auditive

Ce système téléphonique est compatible avec les prothèses auditives comportant un émetteur externe couplé par induction.

Pannes de courant

Ce téléphone sans fil ne fonctionne pas durant les pannes de courant. Il est recommandé de prévoir un téléphone conventionnel pour être en mesure de faire et de recevoir des appels durant une panne.

Remarque :

Pour que l'installation du téléphone soit conforme aux recommandations de la FCC en matière d'exposition aux radiofréquences, la base doit se trouver à au moins 20 cm de toute personne se trouvant dans la même pièce.

Le combiné du téléphone étant conforme aux recommandations de la FCC, il peut être porté sur le corps à condition d'utiliser à cette fin un accessoire ne contenant pas de parties métalliques.

Informations à l'intention de votre fournisseur de services téléphoniques :

Si vous devez faire appel à votre fournisseur en raison de problèmes que vous croyez liés au téléphone, communiquez-lui les informations suivantes.

- Facility interface Code (FIC)
- Service Order Code (SOC)
- Universal Service Order Code (USOC)

Ces codes sont indiqués sur l'étiquette apposée sous la base.

Consignes de sécurité

Afin de réduire le risque d'incendie, de choc électrique et de blessures corporelles, les instructions de sécurité de base devront toujours être suivies avant d'utiliser votre matériel téléphonique.

1. Lire et bien comprendre toutes les instructions.
2. Suivre tous les avertissements et les instructions d'utilisation mentionnés sur le produit.
3. Débrancher le produit de la prise de téléphone et de la prise de courant avant le nettoyage. Ne pas utiliser de nettoyeurs liquides ou en aérosol. Utiliser un linge humide pour le nettoyage.
4. Ne pas utiliser ce produit à proximité de l'eau, par exemple, près d'une baignoire, d'une cuvette, d'un évier de cuisine ou d'une cuve à lessive, dans un sous-sol humide ou près d'une piscine.
5. Placer solidement ce produit sur une surface stable. La chute de cette unité pourrait occasionner des dommages ou des blessures graves.
6. À des fins de ventilation et pour le protéger de la surchauffe, des fentes ou des ouvertures ont été pratiquées à l'arrière et en dessous de l'appareil. Ces ouvertures ne doivent pas être bloquées ni couvertes. Ce produit ne devrait jamais être placé sur le dessus ou à proximité d'un radiateur ou d'un indicateur de chaleur, ou à un endroit où la ventilation est inadéquate.
7. Ce produit doit être utilisé uniquement avec la source d'alimentation indiquée sur l'étiquette. Si vous n'êtes pas certain du type d'énergie qui approvisionne votre maison, consultez votre dépositaire ou votre entreprise locale d'électricité.
8. Ne pas placer d'objets sur le câble d'alimentation. Installer l'unité à un endroit où personne ne peut marcher ou glisser sur le câble.
9. Ne pas surcharger les prises de courant murales et les rallonges électriques; cela pourrait occasionner un risque d'incendie ou de choc électrique.
10. Ne jamais insérer, dans les fentes de l'appareil, quelque objet que ce soit qui pourrait toucher des points de tension dangereux ou court-circuiter des pièces, d'où risque d'incendie ou de choc électrique. Ne jamais déverser de liquide sur ce produit.
11. Afin de réduire le risque de choc électrique ou de brûlures, ne pas désassembler ce produit. Si l'appareil nécessite un entretien, veuillez l'apporter à un centre de service qualifié. Ouvrir ou enlever les couvercles peut vous exposer à des voltages ou des courants électriques dangereux ou autres risques. Un réassemblage inexact peut causer un choc électrique lorsque l'appareil est utilisé par la suite. Déconnectez le câble du circuit TRT avant d'enlever le couvercle.
12. Si les conditions suivantes se produisent, débrancher le produit de la prise murale et faire effectuer l'entretien par du personnel de service qualifié :
 - a.) Lorsque le cordon d'alimentation est endommagé ou éraillé.
 - b.) Lorsque du liquide a été déversé dans le produit.
 - c.) Lorsque le produit a été exposé à la pluie ou à l'eau.
 - d.) Lorsque le produit ne fonctionne pas normalement après que vous ayez suivi les notices techniques d'utilisation. N'ajuster que les commandes couvertes par les notices techniques d'utilisation, parce qu'un ajustement inadéquat des autres commandes peut entraîner des dommages et exiger des travaux d'envergure par un technicien qualifié pour remettre le produit en état de fonctionnement normal.
 - e.) Lorsque le produit a été échappé ou qu'il a été endommagé physiquement.
 - f.) Lorsque le produit présente un changement de performance considérable.
13. Éviter d'utiliser un téléphone (autre qu'un téléphone sans fil) pendant un orage. Il existe une faible probabilité de choc électrique causé par des éclairs. Nous suggérons donc un câble d'arrêt de surtension.
14. Ne pas utiliser le téléphone pour signaler une fuite de gaz lorsque vous êtes à proximité de la fuite.
15. Les numéros d'urgence 911 ne peuvent être composés si le pavé numérique est bloqué.
16. Un cordon téléphonique de calibre 26 (minimum) doit être utilisé avec ce téléphone.

Avis FCC/ACTA

MESURES DE SÉCURITÉ RELATIVES AUX PILES

Pour réduire le risque d'incendie, de blessures ou de choc électrique et se défaire des piles de manière appropriée, veuillez lire et bien comprendre les instructions suivantes.

PILE À HYDRURE MÉTALLIQUE DE NICKEL. CETTE PILE DOIT ÊTRE RECYCLÉE OU ÉLIMINÉE CONVENABLEMENT. NE PAS JETER DANS LES DÉCHETS URBAINS.

1. N'utiliser que les piles recommandées pour être utilisées avec ce produit.
2. **NE PAS UTILISER, DANS CE PRODUIT, DE PILES AU CADMIUM-NICKEL OU DES PILES AU LITHIUM, ni mélanger des piles de formats différents ou provenant de manufacturiers différents. NE PAS UTILISER DE PILES NON RECHARGEABLES.**
3. Ne pas jeter les piles dans le feu; les cellules pourraient exploser. Ne pas mettre les piles en contact avec l'eau. Vérifier les indicatifs locaux pour connaître les instructions relatives à l'élimination.
4. Ne pas ouvrir ni mutiler les piles. L'électrolyte déversé est corrosif et peut causer des dommages aux yeux ou à la peau. Il peut être toxique si avalé.
5. Manipuler les piles avec soin afin de ne pas court-circuiter les piles avec des objets tels que des bagues, des bracelets ou des clefs. Les piles ou un matériel conducteur peuvent surchauffer et causer un incendie ou entraîner des brûlures.
6. Charger les piles fournies avec ce produit, ou désignées pour être utilisées avec celui-ci, conformément aux instructions d'utilisation et aux restrictions mentionnées dans le manuel de l'utilisateur. Ne pas tenter de charger les piles autrement que de la manière mentionnée dans le manuel de l'utilisateur.
7. Nettoyer périodiquement les contacts de la charge à la fois sur le chargeur et sur le combiné.

Service à la clientèle

Garantie d'assistance à la clientèle pour les produits sans fil
Pour obtenir des services sous garantie,
des renseignements sur le fonctionnement du produit
ou de l'assistance pour des problèmes,
composez sans frais le
1-866 247-8758 tollfree

Garantie limitée de l'utilisateur final

Ce produit est couvert par une garantie limitée de un an. Pour des réparations, des services sous garantie ou des questions relatives à ce produit, composez le **1-866 247-8758** ----- tollfree.

Cette garantie limitée non transférable est octroyée à l'acheteur initial / l'utilisateur final (« vous ») pour les systèmes, combinés et accessoires (le « produit ») qui sont fournis par Gigaset Communications USA LLC ou Gigaset Communications Canada Inc. (collectivement appelés « Gigaset NAM »). Gigaset NAM garantit qu'à la date de l'achat, le produit est exempt de défaut de matériel et de main-d'œuvre et que le logiciel inclus dans le produit fonctionnera conformément à ses spécifications.

1. PÉRIODE DE LA GARANTIE

La période de garantie du produit est de un (1) an à compter de la date initiale d'achat. Une preuve d'achat (p. ex., un reçu de caisse ou une facture) doit être fournie avec tout produit retourné au cours de la période de garantie. Les piles fournies avec les produits sont accompagnées d'une garantie contre les défauts au moment de leur achat seulement.

2. RECOURS EXCLUSIF

La seule obligation de Gigaset NAM et votre recours exclusif en cas de défaut de matériel ou de main-d'œuvre du produit consistera en la réparation ou le remplacement du produit, conformément à l'article 4 ci-dessous, à condition que le produit soit retourné pendant la période de garantie. Des composantes de remplacement, des pièces ou du matériel reconditionnés peuvent être utilisés dans le remplacement ou la réparation. Les données dans la mémoire du produit peuvent être perdues au cours de la réparation.

3. CETTE GARANTIE LIMITÉE NE COUVRE PAS LES ÉLÉMENTS SUIVANTS ET EST NULLE EN CE QUI LES CONCERNE :

- Défaut de fabrication apparent, dommage matériel à la surface du produit, notamment, les bris, fêlures, bosses, rayures ou marques d'adhésif sur l'écran ACL ou sur le boîtier du produit.
- Les produits (y compris, l'antenne) qui ont été réparés, sur lesquels on a fait l'entretien ou qui ont été modifiés par qui que ce soit autre que Gigaset NAM ou un réparateur approuvé par Gigaset NAM, ou qui ont été mal installés.
- Le coût de l'installation, de l'enlèvement ou de la réinstallation.
- Les dommages causés par toute défaillance, défaut de fonctionnement ou difficulté de toute sorte, à tout appareil téléphonique, électronique, tout matériel ou programme logiciel, réseau, Internet ou ordinateur, y compris, notamment, toute défaillance du serveur ou toute transmission informatique incomplète, incorrecte, inintelligible ou retardée.
- De l'équipement et des composantes non fabriqués, fournis ou autorisés par Gigaset NAM.
- Toute modification des composantes du produit, ou l'usage du produit dans un environnement inapproprié ou d'une manière pour laquelle il n'est pas conçu, notamment, les défaillances ou les défauts causés par un usage abusif, les accidents, les

Service à la clientèle

dommages matériels, le fonctionnement anormal, la manutention ou l'entreposage inapproprié, la négligence, les modifications, l'installation, l'enlèvement ou les réparations non autorisés, l'omission de suivre les instructions, les problèmes causés par le réseau téléphonique, l'exposition au feu, à l'eau, à une humidité excessive, aux inondations ou à des changements extrêmes de climat ou de température, des catastrophes naturelles, des émeutes, des actes de terrorisme, des déversements de nourriture ou de liquide, des virus ou autres failles du logiciel introduits dans le produit, ou autres actions qui ne sont pas attribuables à Gigaset NAM et que le produit n'est pas censé tolérer, y compris les dommages causés par la manutention inadéquate ou les fusibles grillés.

- Les produits dont les autocollants de garantie, l'étiquette de numéro de série électronique ou de numéro de série ont été enlevés, modifiés, rendus illisibles ou ont été appliqués frauduleusement sur d'autre équipement.
- Problèmes de réception de signal (sauf s'ils sont causés par un défaut de matériel ou de main-d'œuvre du produit).
- Les produits qu'on a fait fonctionner au-delà de leurs spécifications maximales.
- Le rendement des produits lorsqu'ils sont utilisés avec d'autres produits ou équipements non fabriqués, fournis ou autorisés par Gigaset NAM.
- Les consommables (tels que les piles et les fusibles).
- Les paiements pour la main-d'œuvre ou le service à des représentants ou à des centres de service non autorisés pour effectuer l'entretien du produit par Gigaset NAM.
- La perte de données.
- La mise à l'essai et l'examen révèlent que la défectuosité ou le mauvais fonctionnement présumé du produit est inexistant.

La présente garantie ne couvre pas la formation du client, les instructions, l'installation ou l'enlèvement, les ajustements, les problèmes liés aux services fournis par une entreprise en télécommunications ou par tout autre prestataire de services, ou les problèmes de réception de signaux. Gigaset NAM ne peut être tenue responsable des données contenues dans le logiciel, le microcode ou la mémoire des produits renvoyés pour réparation, qu'ils soient sous garantie ou non.

Cette garantie s'applique uniquement dans le pays où les services ont été achetés (c'est-à-dire soit aux États-Unis d'Amérique soit au Canada, mais pas dans les deux pays).

L'UTILISATION D'ACCESSOIRES NON FOURNIS OU NON EXPRESSÉMENT AUTORISÉS PAR GIGASET NAM A PEUT ENTRAÎNER L'ANNULATION DE LA PRÉSENTE GARANTIE.

4. RÉCLAMATION AU TITRE DE LA GARANTIE

Toutes les réclamations au titre de la garantie doivent être soumises à Gigaset NAM avant l'expiration de la période de garantie. L'obligation de Gigaset NAM d'honorer la garantie ne se prolongera pas au-delà de la période de garantie, et tout produit réparé ou remplacé au cours de la période de garantie continuera à être couvert pour le reste de ladite période de garantie ou pendant trente (30) jours, selon la période la plus longue.

Le service de soutien vous sera fourni au numéro sans frais du service à la clientèle :

1-866 247-8758 ----- tollfree

5. LIMITATION DE GARANTIE

Gigaset NAM ne donne aucune garantie et ne fait aucune représentation à l'effet que le logiciel des produits répondra à vos exigences ni qu'il fonctionnera avec du matériel ou des logiciels d'autres marques, que le fonctionnement du logiciel sera ininterrompu ou exempt d'erreur, ou que tous les défauts dans les logiciels seront corrigés.

6.RESTRICTION QUANT AUX RECOURS; AUCUN DOMMAGE INDIRECT OU AUTRE

Votre recours exclusif concernant toute violation de garantie de la présente garantie limitée est mentionné ci-dessus. Sauf en ce qui concerne les remboursements choisis par Gigaset NAM, **VOUS N'AUREZ DROIT À AUCUNS DOMMAGES-INTÉRÊTS, INCLUANT LES DOMMAGES INDIRECTS**, si le Produit ne respecte pas la garantie limitée et, dans la pleine mesure permise par la législation applicable, même si un recours manque son objectif fondamental. Les expressions ci-dessus (« exclusion des dommages indirects, consécutifs et certains autres dommages ») sont aussi intégrées dans cette garantie limitée. Certains États, certaines juridictions ou provinces ne permettent pas l'exclusion ou la limitation des dommages indirects ou consécutifs; dans un tel cas, la restriction susmentionnée peut ne pas s'appliquer à vous. La présente garantie limitée vous accorde des droits spécifiques. Il est possible que vous déteniez d'autres droits, lesquels varient d'un État, d'une province ou d'une juridiction à l'autre.

7.EXCLUSION DE GARANTIES

GIGASET NAM ET SES FOURNISSEURS FOURNISSENT LE PRODUIT ET LES SERVICES DE SOUTIEN (S'IL EN EST) TELS QUELS, AVEC TOUTES SES ANOMALIES. CETTE GARANTIE LIMITÉE REMPLACE TOUTE AUTRE GARANTIE EXPRESSE (S'IL EN EST) FIGURANT SUR TOUT DOCUMENT OU EMBALLAGE ET, DANS LA MESURE MAXIMALE PERMISE PAR LA LÉGISLATION APPLICABLE, TOUTE GARANTIE IMPLICITE, NOTAMMENT LES GARANTIES DE QUALITÉ MARCHANDE, D'ADAPTATION À UN USAGE PARTICULIER, D'INTÉGRALITÉ, DE RÉSULTATS, DE CONFORMITÉ AUX RÈGLES DE L'ART, D'ABSENCE DE VIRUS ET DE NÉGLIGENCE ET DE PRESTATION OU DE DÉFAUT DE PRESTATION DES SERVICES DE SOUTIEN. DE MÊME, IL N'Y A AUCUNE GARANTIE OU CONDITION DE TITRE, DE JOUISSANCE PAISIBLE, DE POSSESSION PAISIBLE OU DE CORRESPONDANCE À LA DESCRIPTION OU D'ABSENCE DE CONTREFAÇON EN CE QUI A TRAIT AU PRODUIT. Certains États ou certaines juridictions ou provinces ne permettent pas de restrictions de durée d'une garantie tacite et d'exclusion ou de restriction des dommages indirects ou consécutifs; les exclusions ou les restrictions susmentionnées peuvent donc ne pas s'appliquer à vous. Si une garantie ou une condition tacite est créée par votre État ou votre province et si les lois fédérales ou les lois de votre État ou province interdisent la stipulation d'exclusion de cette garantie, vous bénéficiez aussi d'une garantie ou condition tacite, MAIS UNIQUEMENT EN CE QUI CONCERNE LES DÉFAUTS DÉCOUVERTS AU COURS DE CETTE PÉRIODE DE GARANTIE LIMITÉE (UN AN). EN CE QUI CONCERNE LES DÉFAUTS DÉCOUVERTS APRÈS CETTE PÉRIODE D'UN AN, AUCUNE GARANTIE OU CONDITION NE S'APPLIQUE. La présente garantie limitée vous accorde des droits spécifiques reconnus par la loi, et il est possible que vous déteniez d'autres droits, lesquels varient d'un État ou d'une province à l'autre. En aucun cas la responsabilité de Gigaset NAM ne pourra dépasser le coût de la réparation ou du remplacement des produits défectueux, tel qu'indiqué aux présentes, et une telle obligation prendra fin à l'expiration de la période de garantie.

Tout supplément ou mise à jour du produit ou du logiciel intégré au produit, notamment les correctifs, mises à niveau et corrections de bogues fournis après l'expiration de la période de garantie limitée de un an, ne sont couverts par aucune garantie ou condition expresse, tacite ou prévue par la loi.

8.EXCLUSION DES DOMMAGES INDIRECTS, CONSÉCUTIFS ET DE CERTAINS AUTRES DOMMAGES

DANS LA MESURE MAXIMALE PERMISE PAR LA LÉGISLATION APPLICABLE, EN AUCUN CAS GIGASET NAM, LE VENDEUR OU LEURS FOURNISSEURS, NE SERONT RESPONSABLES POUR QUELQUE DOMMAGE PARTICULIER, CONSÉCUTIF OU INDIRECT, DE QUELQUE NATURE QUE CE SOIT (NOTAMMENT LES DOMMAGES RELATIFS À LA PERTE DE PROFITS OU DE RENSEIGNEMENTS CONFIDENTIELS OU AUTRES, LA PERTE D'EXPLOITATION, DES PRÉJUDICES PERSONNELS, INGÉRENCE DANS LA VIE PRIVÉE, OMISSION DE RÉPONDRE À SES OBLIGATIONS Y COMPRIS DE BONNE FOI OU DE DILIGENCE RAISONNABLE, POUR NÉGLIGENCE, ET POUR TOUTE AUTRE PERTE PÉCUNIAIRE OU AUTRE PERTE DE QUELQUE NATURE QUE CE SOIT) DÉCOULANT OU LIÉE D'UNE

Service à la clientèle

FAÇON OU D'UNE AUTRE À L'UTILISATION OU À L'INCAPACITÉ D'UTILISATION DU PRODUIT, À LA PRESTATION OU AU DÉFAUT DE PRESTATION DES SERVICES DE SOUTIEN, OU AUTREMENT EN VERTU D'UNE DISPOSITION DE LA PRÉSENTE GARANTIE LIMITÉE OU LIÉ À CETTE DISPOSITION, MÊME DANS LE CAS D'UNE FAUTE, D'UN DÉLIT (Y COMPRIS LA NÉGLIGENCE), D'UNE RESPONSABILITÉ ABSOLUE, D'UNE RUPTURE DE CONTRAT OU D'UN BRIS DE GARANTIE DE LA PART DE GIGASET NAM OU DU VENDEUR OU DE TOUT FOURNISSEUR, ET CE MÊME SI GIGASET NAM, LE VENDEUR OU TOUT FOURNISSEUR A ÉTÉ INFORMÉ DE LA POSSIBILITÉ DE TELS DOMMAGES. LA RÉPARATION OU LE REMPLACEMENT, TEL QUE PRÉVU EN VERTU DE LA GARANTIE, CONSTITUE VOTRE SEUL ET UNIQUE RECOURS EN CAS DE NON-RESPECT DE LA GARANTIE LIMITÉE.

9. LIMITATION DE RESPONSABILITÉ ET RECOURS

NONOBTANT TOUT DOMMAGE QUE VOUS POURRIEZ SUBIR POUR QUELQUE RAISON QUE CE SOIT (NOTAMMENT TOUS LES DOMMAGES SUSMENTIONNÉS ET TOUS LES DOMMAGES DIRECTS ET LES DOMMAGES DE DROIT), L'ENTIÈRE RESPONSABILITÉ DE GIGASET NAM, DU VENDEUR ET DE LEURS FOURNISSEURS EN VERTU DE TOUTE DISPOSITION DE LA PRÉSENTE GARANTIE LIMITÉE ET VOTRE RECOURS EXCLUSIF POUR LES DOMMAGES ÉNONCÉS PRÉCÉDEMMENT (SAUF POUR TOUT RECOURS QUANT À LA RÉPARATION OU AU REMPLACEMENT CHOISI PAR GIGASET NAM, LE VENDEUR OU LE FOURNISSEUR EN CE QUI A TRAIT À TOUT BRIS DE LA GARANTIE LIMITÉE) SERONT LIMITÉS AU MONTANT QUE VOUS AVEZ PAYÉ POUR LE PRODUIT, OU CINQ DOLLARS (5,00 USD/CAD), SELON LE MONTANT LE PLUS ÉLEVÉ. LES LIMITATIONS, EXCLUSIONS OU DÉCLARATIONS DE DÉSISTEMENT DEVRONT S'APPLIQUER DANS LA MESURE MAXIMALE PERMISE PAR LA LÉGISLATION APPLICABLE, MÊME DANS LE CAS OÙ UN RECOURS MANQUE SON OBJECTIF FONDAMENTAL.

10. DROIT APPLICABLE

Si ce Produit a été acheté aux États-Unis d'Amérique, la présente garantie limitée sera régie par la législation du Texas; elle exclut la Convention des Nations Unies sur les contrats de vente internationale de marchandises.

Si ce Produit a été acheté au Canada, la présente garantie restreinte sera régie par les lois de la province de l'Ontario et par les lois fédérales du Canada ici applicables; la présente garantie exclut la Loi sur la Convention relative aux contrats de vente internationale de marchandises.

Pour en savoir davantage sur les services d'assistance offerts pour votre téléphone, consultez le site <http://www.gigaset.com> ou composez le **1-866 247-8758** ----- tollfree.

Publié par

Gigaset Communications GmbH

Frankenstr. 2a, D-46395 Bocholt

© Gigaset Communications GmbH, 2012

Tous droits réservés.

Selon les disponibilités. Droits de modification réservés.

Les caractéristiques du produit sont sujettes à changement.

Gigaset se réserve le droit d'effectuer des changements dans la conception ou les composantes de l'équipement sans préavis.

Numéro de pièce : A31008-XXXX-XXXX-X-XXXX

© 2015.

Accessoires

Faites évoluer votre Gigaset en un système téléphonique sans fil :

Combiné Gigaset C620H

- ◆ Mode Mains-Libres confort de qualité optimale
- ◆ Ecran TFT couleur 1,8"
- ◆ Répertoire pouvant contenir 250 entrées
- ◆ Autonomie en communication/en veille jusqu'à 26 h/530 h, batteries standard
- ◆ Mode Mains-Libres confort avec 4 profils configurables
- ◆ Ecran de veille (horloge analogique et numérique)
- ◆ ECO-DECT
- ◆ Réveil
- ◆ Calendrier avec rappel de rendez-vous
- ◆ Mode nuit avec désactivation programmée de la sonnerie
- ◆ Suppression de la sonnerie des appels masqués
- ◆ Liste de 15 numéros interdits
- ◆ Surveillance de pièce, appel direct

www.gigaset.com/gigasetc620h



Combiné Gigaset E630H

- ◆ Mode Mains-Libres confort de qualité optimale
- ◆ Touche latérale pour un réglage simple du volume
- ◆ Ecran TFT couleur 1,8"
- ◆ Étanche aux projections d'eau
- ◆ Décroché simple avec n'importe quelle touche
- ◆ Répertoire pouvant contenir 200 entrées
- ◆ Autonomie en communication/en veille jusqu'à 20 h/250 h, batteries standard
- ◆ Fonction lampe de poche
- ◆ Affichage de l'appel par spot LED
- ◆ Touche profil pour une adaptation rapide à l'environnement
- ◆ Ecran de veille (horloge analogique et numérique)
- ◆ ECO-DECT
- ◆ Réveil
- ◆ Calendrier avec rappel de rendez-vous
- ◆ Mode nuit avec désactivation programmée de la sonnerie
- ◆ Suppression de la sonnerie des appels masqués
- ◆ Surveillance de pièce, appel direct

www.gigaset.com/gigasete630h



Accessoires

Combiné Gigaset C430H-C530H

- ◆ Mode Mains-Libres confort de qualité optimale
- ◆ Ecran TFT couleur 1,8"
- ◆ Répertoire pouvant contenir 200 entrées
- ◆ Autonomie en communication/en veille jusqu'à 20 h/250 h, batteries standard
- ◆ Ecran de veille (horloge analogique et numérique)
- ◆ ECO-DECT
- ◆ Réveil
- ◆ Calendrier avec rappel de rendez-vous
- ◆ Mode nuit avec désactivation programmée de la sonnerie
- ◆ Suppression de la sonnerie des appels masqués
- ◆ Surveillance de pièce, appel direct

www.gigaset.com/gigasetc430h

www.gigaset.com/gigasetc530h



Clip Mains-Libres L410 pour téléphones sans fil

- ◆ Liberté de mouvement absolue lors des appels
- ◆ Clip pratique
- ◆ Parfaite qualité sonore en mode Mains-Libres
- ◆ Prise d'appels simple sur le combiné
- ◆ Poids : env. 30 g
- ◆ ECO-DECT
- ◆ 5 niveaux de réglage du volume
- ◆ Voyant indicateur d'état
- ◆ Autonomie en communication/en veille jusqu'à 5 h/120 h
- ◆ Portée dans les bâtiments jusqu'à 50 m, à l'extérieur jusqu'à 300 m

www.gigaset.com/gigasetl410



Kit oreillette ZX300

- ◆ Qualité vocale exceptionnelle
- ◆ Confort optimal
- ◆ Poids : env. 12 g

www.gigaset.com/gigasetzx300



Kit oreillette ZX400

- ◆ Qualité vocale exceptionnelle
- ◆ Confort optimal
- ◆ Poids : env. 75 g

www.gigaset.com/gigasetzx400



Compatibilité

Pour de plus amples informations sur les fonctions des combinés selon les différentes bases Gigaset, se reporter à l'adresse suivante :

www.gigaset.com/compatibility

Tous les accessoires et batteries sont disponibles dans le commerce.



Utiliser exclusivement les accessoires d'origine. Cela permet d'éviter d'éventuels dégâts matériels ou risques pour la santé et de garantir la conformité aux dispositions applicables.

Index

Index**A**

Accessoires	71
Activation/désactivation du voyant	
Messages	25
Activation	
enregistrement d'une conversation	34
répondeur	32
répondeur (interrogation à distance)	34
Activation/désactivation du microphone	
(combéné)	22
Affichage	
activation/désactivation pour les	
nouveaux messages	25
consultation des messages sur la	
messagerie	17, 36
espace de stockage du répertoire	41
numéro (CLI/CLIP)	20
rendez-vous/anniversaires	
non confirmés	47
Affichage du niveau de charge	1
Affichage sur l'écran	
numéro (CLI/CLIP)	20
Aide	56
Aides auditives	4
Anniversaire	40
affichage non confirmés	47
Annonce (répondeur)	32, 33
Annonce répondeur simple	32
Anonyme	21
Appel	
appel masqué	22
décroché automatique	26
enregistrement	34
externe	19
interne	38
masqué	22
prise	20
refus des appels masqués	23
renvoi (répondeur)	34
transfert (répondeur)	34
transfert en interne (connexion)	38
appel d'urgence	
impossible	4
Appel direct	20
Appel manqué	43
Appel masqué	22
Appels externes	
commande temporelle de la sonnerie	28

Attribution des touches numérotées	28
Autonomie du combiné	60
Autorappel	
désactivation provisoire	23
AWS, voir renvoi d'appel	

B

Barre d'état	1
icônes	51
Base	
changement	37
connexion au courant/au réseau	
téléphonique	6
installation	5
modification des réglages	24
modification du code PIN système	30
modification du nom	37
montage mural	6
raccordement à un routeur	50
raccordement à un système	
téléphonique	50
réinitialisation	30
Batteries	
affichage	1
chargement	9
icône	1
insertion	7
niveau de charge	51
Bip d'avertissement, voir Tonalités	
d'avertissement	
Bloc secteur	4
Brochage	61

C

Calendrier	46
Caractères sélectionnés	18
Caractéristiques techniques	60
Carnet d'adresses voir Répertoire	
Chargeur (combéné)	
installation	5
raccordement	7
CLIP	21
CLIR	22
CNIP	21
Code PIN système	
modification	30
Code PIN système	
réinitialisation	30

Combiné	
activation/désactivation	15
changement de base	37
changement pour une meilleure	
réception	37
éclairage de l'écran	25
écran de veille	24
enregistrement	37
enregistrement sur une autre base	37
fonction secret	22
inscription d'un autre Gigaset	37
langue d'affichage	10, 24
liste	15
mise en service	7
modèle de couleur	25
modification des réglages	24
modification du nom	38
page d'accueil	17
Paging	38
raccordement du chargeur	7
recherche	38
réglage	24
réinitialisation	30
suppression	38
tonalités d'avertissement	27
transfert de la communication	38
utilisation de plusieurs combinés	37
utilisation pour la surveillance	
de pièce	48
volume de l'écouteur	21
volume du mode Mains-Libres	21
Commande temporelle	
répondeur	32
sonnerie des appels externes	28
Communication	
externe	19
intégration d'un correspondant	39
interception à partir du répondeur	34
interne	38
transfert (connexion)	38
transfert en interne (connexion)	38
Communication externe	
signal d'appel	22
transfert en interne (connexion)	38
Communication interne	38
signal d'appel	39
Composition	
avec un numéro abrégé	29
Conférence	
fin	39
Conférence à 3	
fin	39
Connexion à la base	37
Consignes de sécurité	4
Consultation des messages sur la	
messagerie externe	17, 36
Contact avec des liquides	59
Contenu de l'emballage	5
Correction des erreurs de saisie	18
Corriger les erreurs de saisie	18
Customer Care	56
D	
Date anniversaire, voir Anniversaire	
Déclenchement	
simple	20
Déclenchement du répondeur	33
Déclenchement simple	20
Décroché automatique	26
Décrocher, touche	1
Déni de responsabilité	58
Dépannage	
généralités	56
Désactivation	
enregistrement d'une conversation	34
intrusion interne	39
répondeur	32
surveillance de pièce	49
Désactivation des appels masqués	28
Dièse, touche	1
Disponibilité	44
Double appel	
externe	23
fin	23
interne	38
Double appel interne	38
Durée d'enregistrement (répondeur)	33
Durée du flashing	50
E	
Echo	50
Eclairage, écran	25
ECO DECT	31
Ecoute	
annonce (répondeur)	33
message (répondeur)	33
Ecoute de l'enregistrement (répondeur)	33
Ecoute des messages (répondeur)	33

Index

- Ecran**
- activation de l'éclairage 25
 - éclairage 25
 - écran de veille 24
 - modèle de couleur 25
 - modification de la langue d'affichage .. 10
 - réglage 24
- écran**
- cassé 4
 - écran cassé 4
- Ecran de veille** 24
- Enregistrement**
- annonces (répondeur) 32
 - enregistrement d'une conversation 34
- Enregistrement (combiné)** 37
- Enregistrement (répondeur)** 34
- Enregistrement de la conversation** 34
- Entrée de journal** 43
- Entretien de l'appareil** 59
- Environnement** 59
- Envoi**
- entrée du répertoire au combiné 41
 - répertoire complet au combiné 41
- Équipements médicaux** 4
- Espace de stockage du répertoire** 41
- Etoile, touche** 1
- Externe** 21
- F**
- Fiche du téléphone, brochage 61
 - Fonction Lampe de poche 45
 - Fonction secret du combiné 22
 - Fonction skip back (répondeur) 35
 - Fréquence vocale (FV) 50
 - FV (fréquence vocale) 50
- H**
- Haut-parleur 21
 - Homologation d'Industrie Canada 62
- I**
- icône**
- réveil 47
- icônes**
- affichage des nouveaux messages 17
 - barre d'état 51
 - touches écran 52
- icônes de l'écran** 51
- Inconnu** 21
- Inscription d'autres combinés Gigaset** 37
- Intensité de la réception** 51
- Interne**
- intrusion 39
 - utilisation du téléphone 38
- Interrogation à distance** 34
- J**
- Journal du répondeur 17
 - Journaux des appels 43
 - suppression d'une entrée 43
- L**
- Langue, affichage 10
 - Liquides 59
- Liste**
- appels manqués 43
 - appels reçus 43
 - appels sortants 43
 - combinés 15
 - journaux des appels 43
 - répondeur 17
- Liste des appels** 43
- suppression d'une entrée 43
- Liste des messages**
- ouverture 17
- Liste des numéros bis** 19
- Listes de messages** 17
- M**
- Mains-Libres 21
 - Majuscule/minuscule 18
 - Marche/Arrêt 1
 - Meilleure base 37
- Mélodie**
- sonnerie des appels internes/externes . 27
- Mélodie d'attente** 28
- Menu**
- ouverture 15
 - présentation 53
- Messagerie externe** 36
- Messages, touche** 1
- Microphone** 1
- Minuscule/majuscule** 18
- Mise au rebut** 59
- Mise en service** 5
- Mise en service, combiné** 7
- Mise en sourdine des appels** 28
- Mode de numérotation** 50
- Mode de numérotation par impulsions** .. 50
- Mode de numérotation par impulsions (ND)** 50
- Mode rappel (réveil)** 48

Mode XES	50
Modèle de couleur	25
Modification	
langue d'affichage	10
Modification des réglages	24
Modification des réglages du téléphone ..	24
Modification du code PIN	30
Modification du nom du combiné	38
Montage mural de la base	6

N

Navigation, touche de	1, 15
Ne pas déranger	28
Niveau de charge des batteries	51
Non confirmé Anniversaire/rendez-vous ..	47
Numéro	

affichage du numéro de l'appelant	
(CLIP)	20
copie dans le répertoire	42
enregistrement dans le répertoire	40
saisie	18
saisie avec répertoire	42

Numérotation

à partir du répertoire	20
avec le journal des appels	19
avec liste des numéros bis	19

Numérotation abrégée	29
----------------------------	----

Numérotation rapide (touche 1)	1
--------------------------------------	---

O

Ordre dans le répertoire	41
--------------------------------	----

P

Page d'accueil	
----------------	--

retour	17
--------------	----

Paging	38
--------------	----

Paramètres usine	30
------------------------	----

Participation à une communication	
-----------------------------------	--

externe	39
---------------	----

Pause

après prise de ligne	50
----------------------------	----

après touche R	50
----------------------	----

Portée	5
--------------	---

réduire	31
---------------	----

Possibilités de réglage

répondeur	32
-----------------	----

téléphone	24
-----------------	----

Préfixe

réglage de son préfixe	24
------------------------------	----

Présentation du numéro

désactiver	22
------------------	----

Présentation du numéro de l'appelant,	
remarques	21
Prise kit oreillette	9
Profil, touche	1, 45
Profils	45
Profils acoustiques	45
Protection contre les appels	28
Puissance consommée	60

Q

Qualité d'enregistrement (répondeur)	33
--------------------------------------------	----

Questions-réponses	56
--------------------------	----

R

R, touche	1, 50
-----------------	-------

Raccordement du câble électrique	6
----------------------------------------	---

Raccordement du câble téléphonique	6
------------------------------------------	---

Raccordement du kit oreillette	9
--------------------------------------	---

Raccrocher, touche	1
--------------------------	---

Raccrocher/Fin, touche	19
------------------------------	----

Rappel automatique	23
--------------------------	----

Recherche

combiné	38
---------------	----

dans le répertoire	41
--------------------------	----

Réduction de la puissance d'émission	31
--------------------------------------------	----

Réduction des émissions	31
-------------------------------	----

Réglage de l'heure	11, 54
--------------------------	--------

Réglage de la date	11, 54
--------------------------	--------

Réglage de la langue d'affichage	24
----------------------------------------	----

Réglages par défaut	30
---------------------------	----

Réinitialisation à l'état usine	30
---------------------------------------	----

Rendez-vous

affichage non confirmés	47
-------------------------------	----

création	46
----------------	----

Renvoi (répondeur)	34
--------------------------	----

Renvoi d'appel	44
----------------------	----

Renvoi d'appel (AWS)	44
----------------------------	----

Renvoi, voir renvoi d'appel	
-----------------------------	--

Répertoire	40
------------------	----

copie du numéro depuis le texte	42
---------------------------------------	----

enregistrement d'une entrée	40
-----------------------------------	----

envoi au combiné	41
------------------------	----

envoi de l'entrée/la liste au combiné	41
---------------------------------------------	----

ordre des entrées	41
-------------------------	----

ouverture	15
-----------------	----

utilisation pour la saisie du numéro	42
--------------------------------------------	----

Index

- Répondeur 32
 activation/désactivation 32
 commande temporelle 32
 configuration 32
 écoute des messages 33
 enregistrement 34
 enregistrement d'une annonce/annonce
 répondeur simple 32
 fonction skip back 35
 interrogation à distance 34
 langue de l'annonce 34
 mode 32
 suppression de certains messages 34
 Restauration des paramètres usine 30
 Réveil 47
 Routeur
 raccordement à la base 50
- S**
- Saisie de caractères spéciaux 18
 Saisie de lettres accentuées 18
 Saisie de texte 18
 Saisir des caractères spéciaux 18
 Sélection d'une entrée dans le répertoire . 41
 Service à la clientèle 67
 Service clients 56
 Services réseau
 pendant une conversation externe 23
 réglage 22
 spécifiques à l'opérateur 22
 Signal d'appel
 communication externe 22
 externe au cours d'une communication
 interne 39
 interne au cours d'une communication
 externe 39
 Signal d'appel, optique 26
 Signal d'avertissement, voir Tonalités
 d'avertissement
 Son, voir Sonnerie
 Sonnerie
 commande temporelle des appels
 externes 28
 désactivation pour les appels masqués . 28
 mélodie des appels internes/externes . 27
 modification 26
 Sonnerie VIP 40
 Sonneries 26
 Spot LED 1, 45
 Suppression
 annonce du répondeur 33
 Suppression (combiné) 38
 Surveillance de pièce/Babyphone 48
 Système téléphonique
 raccorder la base 50
 réglage du mode de numérotation 50
 réglage sur la fréquence vocale 50
 régler la durée du flashing 50
 temps de pause 50
- T**
- Tables des caractères 62
 Téléphone
 réglage 24
 rétablissement des réglages par
 défaut 30
 utilisation 15
 Temps de charge du combiné 60
 Tonalités d'avertissement 27
 Touches
 attribution d'une fonction ou
 d'un numéro 28
 numérotation rapide 1
 touche 1 (numérotation rapide) 1
 touche de navigation 1, 15
 touche Décrocher 1
 touche Dièse 1
 touche Etoile 1
 touche Marche/Arrêt 1
 touche Messages 1
 touche profil 1, 45
 touche R 1, 50
 touche Raccrocher 1
 touche Raccrocher/Fin 19
 touches écran 1, 16
 touches latérales 16
 Touches écran 1, 16
 attribution 28
 icônes 52
 Touches latérales 16
 Transfert d'appel
 vers le répondeur 34
 Transfert d'une communication externe
 en interne 38
 Transmission du numéro 20

U

Utilisation du téléphone

externe	19
interne	38
prise d'appel	20

V

Verrouillage/déverrouillage du clavier 15

Vibreur 27

Volume

du mode Mains-Libres, de l'écouteur du combiné	21
-------------------------------------------------------------	----

Volume de l'écouteur 21, 26

Volume du mode Mains-Libres 21

Voyant d'appel 1, 26

Vista general del terminal inalámbrico



Vista general de la estación base

Vista general de la estación base



Tecla de registro/paging

- ◆ Buscar terminales inalámbricos ("Paging") (pulsar **brevemente**) → p. 38.
- ◆ Registrar terminales inalámbricos y dispositivos DECT (pulsar **prolongadamente**) → p.37.

Si quiere comprobar si su dispositivo dispone de un contestador automático integrado → p. 32.









Tabla de contenidos

Vista general del terminal inalámbrico	1
Vista general de la estación base	2
Indicaciones de seguridad	4
Puesta en servicio	5
Representación de los pasos en las instrucciones de uso	14
Conocer el teléfono	15
Realizar llamada	19
Configurar el teléfono	24
Modificar el PIN del sistema	30
Restablecer el teléfono al estado de suministro	30
ECO DECT	31
Contestador automático (Gigaset E630A)	32
Contestador automático de red	36
Varios terminales inalámbricos	37
Agenda del teléfono (agenda de direcciones)	41
Historial de llamadas	44
Cobertura	45
Perfiles de audio	46
Parpadeo del LED	46
Calendario	47
Despertador	48
Vigilancia de habitación (Babyphone)	49
Conectar el teléfono a un router/centralita	51
Símbolos de la pantalla	52
Visión general del menú	54
Medio ambiente	60
Anexo	61
Información sobre la FCC/ACTA	65
Servicio (Atención al Cliente)	69
Accesorios	73
Índice alfabético	76

Indicaciones de seguridad

Indicaciones de seguridad

- Lea estas indicaciones de seguridad y las instrucciones de uso antes de utilizar el equipo.
- Explique a sus hijos el contenido y los posibles riesgos que implica el uso del dispositivo.
- El equipo no puede utilizarse durante un corte de corriente. Tampoco puede realizarse ninguna llamada de emergencia
- Cuando el bloqueo de **pantalla/teclado** está encendido **no** se puede seleccionar ningún número de llamada de emergencia.

	No utilice el teléfono en entornos expuestos a peligro de explosión, p. ej. en talleres de pintura.
	La estación base y el soporte de carga no están protegidos contra salpicaduras. Por ello no deben colocarse en ambientes húmedos como cuartos de baño o duchas.
	Utilice exclusivamente la fuente de alimentación indicada en los dispositivos.
	Utilice solamente baterías recargables que cumplan con las especificaciones (véase "Características técnicas"), de lo contrario podrían producirse daños personales. Las baterías que presenten daños visibles deberán sustituirse. Nunca cargue el terminal inalámbrico en el soporte de carga ni en la estación base mientras los auriculares estén conectados.
	Deje de utilizar equipos defectuosos y solicite su reparación en el servicio técnico, ya que en caso contrario podría afectar a otros servicios de radiocomunicaciones. Desenchufe el conector de la red telefónica (conector de circuito TNV).
	No utilice el aparato si la pantalla está rota o quebrada. El cristal o el plástico roto puede causar heridas en las manos y cara. Lleve a arreglar el aparato al servicio de reparación.
	No acerque el terminal inalámbrico al oído cuando esté sonando el timbre de llamada o cuando tenga activada la función de manos libres. De lo contrario, el usuario podría sufrir daños auditivos graves y duraderos. Los teléfonos Gigaset son compatibles con la mayoría de los audífonos digitales disponibles en el mercado. Aunque no se puede garantizar un funcionamiento correcto con todos ellos. El teléfono puede ocasionar ruidos molestos (zumbido o silbido) en audífonos analógicos o puede sobrecargarlos. En caso de problemas, póngase en contacto con el especialista en audífonos.
	Puede provocar anomalías en el funcionamiento de equipos médicos. Tenga en cuenta las condiciones técnicas del entorno (p. ej., consultorios médicos). En caso de que emplee dispositivos médicos electrónicos (p. ej., un marcapasos), consulte antes al fabricante del mismo. Allí le ofrecerán información acerca de hasta qué punto dichos dispositivos son inmunes a energías externas de alta frecuencia (para obtener más información sobre su producto Gigaset, véase "Características técnicas").

Puesta en servicio

Comprobación del contenido de la caja

- ◆ una estación base,
- ◆ una fuente de alimentación para la estación base,
- ◆ un cable telefónico,
- ◆ un terminal inalámbrico,
- ◆ un soporte de carga con fuente de alimentación,
- ◆ una tapa para la batería (cubierta trasera del terminal inalámbrico),
- ◆ un disco de cierre para la tapa de la batería,
- ◆ dos baterías,
- ◆ una sujeción para el cinturón,
- ◆ una cubierta de goma para la conexión de los auriculares,
- ◆ un manual de instrucciones.

Si ha comprado una versión con varios terminales inalámbricos, para cada terminal inalámbrico adicional la caja incluirá dos baterías, una tapa de batería, una sujeción para el cinturón y un soporte de carga con una fuente de alimentación.

Instalar la estación base y el soporte de carga

La estación base y el soporte de carga están diseñados para funcionar en espacios protegidos y secos, con rangos de temperaturas que oscilan entre los +41 °F y los +113 °F.

- ▶ Instale la estación base en un lugar central de la vivienda o de la casa, en una base plana y no resbaladiza o fije la estación base en la pared (→ p. 7).

Generalmente, el equipo no deja marcas ni huellas en la superficie sobre la que está colocado. Sin embargo, teniendo en cuenta la gran variedad de barnices y pulimentos usados en el mobiliario, no se puede excluir la posibilidad de que, con el contacto, queden marcas en la superficie sobre la que se apoye.

Notas

- ◆ No debe exponer nunca el teléfono a los efectos de fuentes de calor, de la luz solar directa ni de otros dispositivos eléctricos.
- ◆ Proteja su Gigaset de la humedad, el polvo y los líquidos y vapores agresivos.
- ◆ Tenga en cuenta el alcance de la estación base. Este es de hasta 100 ft en edificios y de hasta 700 ft en espacios abiertos. El alcance se reduce cuando **Alcance máximo** está apagado (→ p. 31).

Puesta en servicio

Conectar la estación base a la red telefónica y la red eléctrica

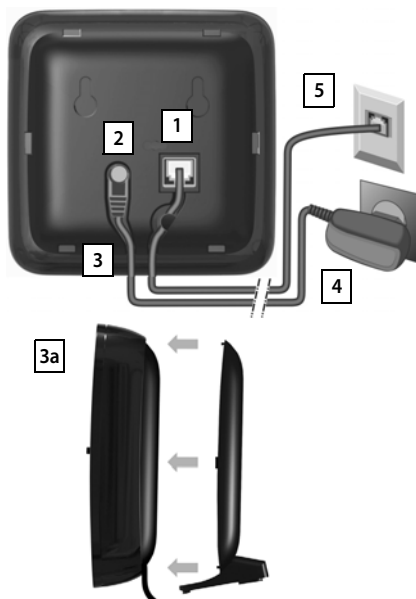

- ◆ Enchufar el cable de teléfono en la toma de conexión derecha/inferior **1** en la parte posterior de la estación base hasta que encaje.
- ◆ Conectar el cable de corriente de la fuente de alimentación en la conexión izquierda/superior **2**.
- ◆ Introducir ambos cables en los canales **3** previstos.
- ◆ Encaje la cubitera en las perforaciones de la parte trasera de la estación base **3a** (excepto en caso de montaje en la pared).
- ◆ Conectar la fuente de alimentación **4**.
- ◆ Conectar el conector telefónico **5**.

Notas

- ◆ La fuente de alimentación **siempre debe estar enchufada** ya que el teléfono no funciona sin alimentación eléctrica.
- ◆ Utilice exclusivamente la fuente de alimentación y el cable telefónico **suministrados**. La asignación de clavijas de los cables telefónicos puede variar (asignación de clavijas, → p. 62).

Montaje en la pared de la estación base (opcional)

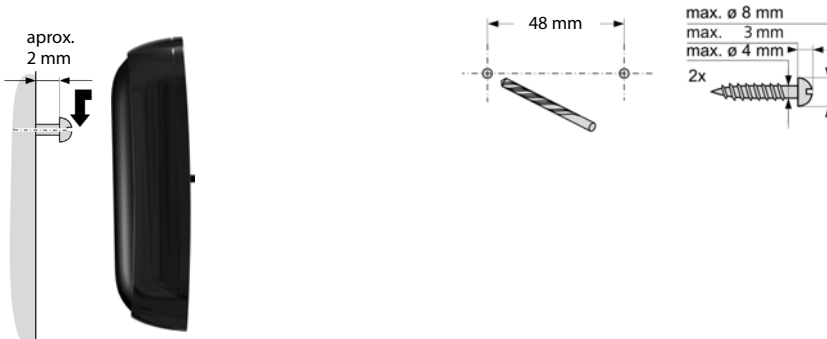

Conectar el soporte de carga

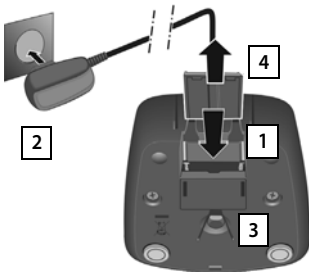

- ▶ Conectar el enchufe plano de la fuente de alimentación [1].
- ▶ Enchufar la fuente de alimentación al enchufe [2].

En caso de tener que volver a quitar el conector del soporte de carga:

- ▶ Desenchufar la fuente de alimentación de la corriente.
- ▶ Pulsar el botón de desbloqueo [3] liberación y retirar el conector [4].

Puesta en servicio del terminal inalámbrico

La pantalla está protegida con una lámina transparente. **No se olvide de quitarla.**

Insertar la batería y cerrar la tapa

Atención

Utilice solamente las baterías recargables recomendadas por Gigaset Communications GmbH (→ p. 61), ya que si no lo hace pueden producirse graves perjuicios para la salud y daños materiales considerables. P. ej., podría dañarse el revestimiento de las baterías o estas podrían incluso explotar. Además, podrían producirse averías de funcionamiento o daños en el dispositivo.

Puesta en servicio

- ▶ Coloque las baterías con la polaridad correcta (consulte la imagen para la polaridad +/-).
- ▶ Mantenga la tapa de la batería ligeramente inclinada y deslícela en primer lugar hacia abajo en la carcasa [1].
- ▶ A continuación, abata la tapa [2], hasta que encaje.
- ▶ Coloque el disco de cierre tal y como se muestra (girado aprox. 20°) [3]. Tenga en cuenta la flecha marcada.
- ▶ Gire el disco de cierre en el sentido de las agujas del reloj hasta que oiga un clic [4]. El disco de cierre está ajustado cuando coinciden las marcas en el disco y en la tapa [5].

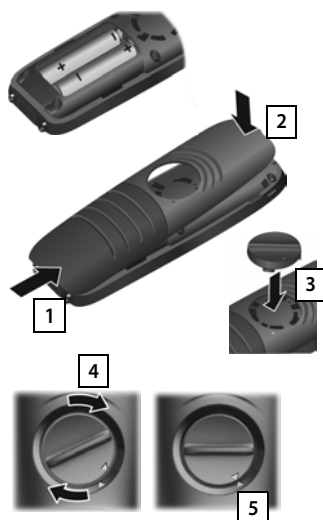

Si tiene que **abrir de nuevo la tapa de la batería** para cambiar la batería:

- ▶ Con la aleta, gire el disco de cierre en sentido contrario a las agujas del reloj hasta que oiga un clic [6] (aprox. 20°) y quítelo [7].
- ▶ Introduzca la uña del dedo en la cavidad lateral entre la carcasa y la tapa [8] y quítela [9].

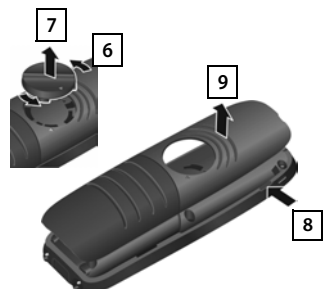

Sujeción para el cinturón

El terminal inalámbrico dispone de perforaciones para el montaje de la pinza para el cinturón.

- ◆ **Para colocarlo** presione la sujeción para el cinturón sobre la parte posterior del terminal inalámbrico hasta que los resaltes encajen en las perforaciones.
- ◆ **Para retirarlo** presione con fuerza con el pulgar derecho en la parte derecha de la sujeción para el cinturón. Deslice la uña del dedo pulgar de la otra mano hacia arriba entre la sujeción y la carcasa y retire la sujeción hacia arriba.

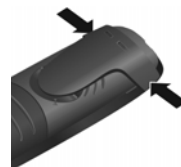

Conectar los auriculares



Puede conectar unos auriculares con clavija jack de 2,5 mm en la parte inferior del teléfono **1**. Encontrará recomendaciones acerca de los auriculares en la página de productos correspondiente en www.gigaset.com

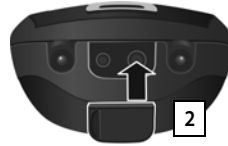

Si no conecta **ningún** auricular, inserte la cubierta de goma suministrada **2** para garantizar la protección contra el agua.

Atención

No cargue nunca el teléfono en el cargador mientras está conectado el auricular.

Cargar las baterías

Las baterías se suministran parcialmente cargadas. Cárguela completamente antes de su utilización. (Las baterías están completamente cargadas cuando aparece el símbolo de rayo ⚡ en la pantalla).



Notas

- ◆ El terminal inalámbrico solo debe colocarse en la estación base o el soporte de carga correspondientes.
- ◆ La batería puede calentarse durante el proceso de carga. Esto es normal y no representa ningún peligro.
- ◆ La capacidad de carga de la batería disminuye por motivos técnicos al cabo de cierto tiempo.
- ◆ El terminal inalámbrico (o terminales, dependiendo de la variante) incluido en la caja ya se encuentra registrado en la estación base. En el caso de que haya un terminal inalámbrico sin registrar (indicación "**Por favor, registre el teléfono inalámbrico**" o "**Colocar el terminal inalámbrico en la estación base**"), regístrelo manualmente (→ p. 37).

Puesta en servicio

Modificar el idioma de la pantalla

Puede modificar el idioma de pantalla a través

 ▶  ▶ **Aceptar** ▶  **Idioma** ▶ **Aceptar** ▶  **Seleccionar idioma** ▶ **Aceptar**

del menú, o si se muestra en un idioma que no puede entender, de la siguiente manera:

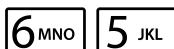

▶ Pulse sobre el lateral derecho de la tecla de control.

▶ Pulse las teclas **6MNO** y **5JKL** **lentamente**, una después de la otra.

Ejemplo



Se muestra la pantalla de configuración del idioma. El idioma actualmente configurado (p. ej. inglés) aparece seleccionado.



▶ Pulse la parte inferior de la tecla de control  ...

Ejemplo





... hasta que aparezca el idioma que usted desea seleccionar; p. ej., francés.

▶ Pulse la tecla **derecha** justo bajo la pantalla para seleccionar el idioma.

Ejemplo





La selección se indica con .

▶ Pulse **prolongadamente** la tecla de colgar  para volver al estado de reposo.

Ajustar la fecha y la hora

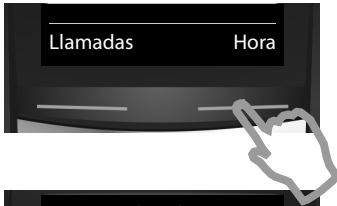







Ajuste la fecha y la hora para que las llamadas entrantes se registren con la indicación horaria correcta, y para poder usar el despertador.



- ▶ Pulse la tecla situada bajo la indicación en pantalla **Hora**, para abrir el campo de entrada.
(Si ya ha introducido la fecha y la hora, abra el campo de entrada a través del menú:
 ▶  ▶ **Aceptar** ▶ **Fecha y hora** ▶ **Aceptar**)





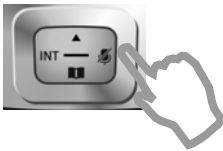

En la pantalla se muestra el submenú **Fecha y hora**.

- ▶ La posición de entrada activa parpadea. Introduzca el día, el mes y el año en 8 dígitos a través del teclado, p. ej.         para el 10/14/2013.

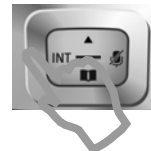

Si desea cambiar la posición de entrada para p. ej., corregir una entrada, pulse la tecla de control **hacia la derecha** o **hacia la izquierda**.



- ▶ Pulse la tecla de control **hacia abajo** para ir al campo de entrada de la hora.
- ▶ Introduzca la hora y los minutos en 4 dígitos a través del teclado, p. ej.     para las 07:15 horas.
Si fuese necesario, cambie el dígito a ajustar con la tecla de control.
- ▶ Pulse la tecla situada bajo la indicación en pantalla **Guardar**, para guardar las entradas.

Puesta en servicio

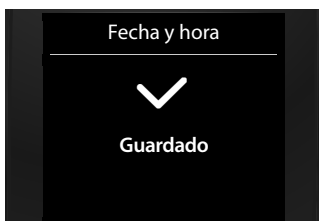

En la pantalla, se muestra **Guardado**. Escuchará un tono de confirmación.



Volverá automáticamente al estado de reposo.

El teléfono está ahora listo para funcionar.

¿Qué desea hacer a continuación?

Tras una puesta en servicio correcta, podrá llamar inmediatamente, podrá adaptar el Gigaset a sus necesidades personales o familiarizarse con el manejo.

Ajustar los tonos de llamada

Asigne sus propias melodías a las llamadas internas y externas, la llamada de recordatorio (→ p. 26), llamada despertador (→ p. 48) y a determinados contactos (→ p. 41).

Protéjase frente a llamadas no deseadas

Configure el teléfono para que no suene cuando reciba llamadas con número oculto o utilice el control por tiempo (→ p. 28).

Adapte el teléfono a su entorno

Utilice los 3 perfiles de audio para adaptar el teléfono a entornos ruidosos o silenciosos (→ p. 46).

Configurar el contestador automático

Grabe sus propios mensajes y ajuste los parámetros de grabación (→ p. 32).

Registre los terminales inalámbricos existentes y transfiera la agenda del teléfono

Utilice estos terminales inalámbricos para seguir realizando llamadas con su nueva estación base. Transfiera los registros de la agenda del teléfono de estos terminales inalámbricos al nuevo terminal inalámbrico (→ p. 37, → p. 42).

Lleve a cabo los ajustes ECO DECT











Reduzca la potencia de radio (radiación) de su teléfono (→ p. 31).

Si le surgen dudas durante el uso de su teléfono, lea los consejos para la solución de problemas (→ p. 57) o póngase en contacto con nuestro servicio de atención al cliente (→ p. 57).

Representación de los pasos en las instrucciones de uso

Representación de los pasos en las instrucciones de uso de uso



Las teclas de su terminal inalámbrico Gigaset se representan en estas instrucciones de uso de la siguiente forma:

 /  / 	Tecla de descolgar / tecla de menú / tecla de colgar
 a 	Teclas numéricas / de letras
 / 	Tecla de asterisco / tecla de almohadilla
 /  / 	Tecla de mensajes / tecla de señalización / tecla de perfil









Resumen de los símbolos de la pantalla (→ p. 52).

Ejemplo: activar/desactivar la aceptación automática de llamadas

Representación en las instrucciones de uso:

 ▶  ▶ **Aceptar** ▶  **Telefonía** ▶ **Aceptar** ▶ **Resp. automática**
▶ **Cambiar** (☑ = activado)

Lo que debe hacer:

- ▶ : en estado de reposo, pulse la tecla de control **hacia la derecha** para abrir el menú principal.
- ▶ : desplácese con la tecla de control  hasta el símbolo .
- ▶ **Aceptar**: pulse la tecla de pantalla **Aceptar** o el centro de la tecla de control . Se abrirá el submenú **Configuración**.
- ▶  **Telefonía**: desplácese con la tecla de control  hasta el registro **Telefonía**.
- ▶ **Aceptar**: pulse la tecla de pantalla **Aceptar** o el centro de la tecla de control . Se abrirá el submenú **Telefonía**.
- ▶ **Resp. automática**: la función para activar/desactivar la aceptación automática de llamadas está seleccionada.
- ▶ **Cambiar** (☑ = activada): pulse la tecla de pantalla **Cambiar** o el centro de la tecla de control . Se activará y se desactivará la función (☑ = activada, ☐ = desactivada).

Conocer el teléfono

Encender/apagar el terminal inalámbrico

- ▶ En estado de reposo, **pulse prolongadamente** la tecla de colgar , para apagar el terminal inalámbrico.

Bloquear/desbloquear teclado

El bloqueo del teclado evita el uso accidental del teléfono. Si, con el bloqueo activado, pulsa una tecla se mostrará el mensaje correspondiente.

- ▶ Pulse prolongadamente la tecla  para activar o desactivar el bloqueo.

Al señalizarse una llamada en el terminal inalámbrico, el bloqueo del teclado se desactiva automáticamente. Puede contestar la llamada. Al término de la misma, vuelve a activarse el bloqueo.





Tecla de control

En lo sucesivo se marcará en negro el lado de la tecla de control (arriba, abajo, derecha, izquierda, centro) que deberá pulsar en función de la situación (p. ej.,  para "pulsar el lado derecho de la tecla de control").



La tecla de control sirve para navegar por los menús y en los campos de entrada. En estado de reposo o durante una comunicación, tiene las siguientes funciones:



Con el terminal inalámbrico en estado de reposo

-  Abrir la agenda del teléfono.
-  o  Abrir el menú principal.
-  Abrir la lista de terminales inalámbricos.

Durante una comunicación externa

-  Abrir la agenda del teléfono.
-  Iniciar una consulta interna.
-  Ajustar el volumen del auricular o del modo de manos libres.

Funciones disponibles al pulsar la tecla de navegación en el centro

Esta tecla tiene diferentes funciones dependiendo de la situación.

- ◆ **En estado de reposo** se abre el menú principal.
- ◆ **En los submenús, campos de selección y de entrada** la tecla asume la función de las teclas de pantalla **Aceptar**, **Sí**, **Guardar**, **Aceptar** o **Cambiar**.

Nota

En estas instrucciones, se utiliza el lado derecho de la tecla de control para abrir el menú principal y la tecla de pantalla correspondiente para confirmar las funciones. En lugar de esto, también puede pulsar el centro de la tecla de control.

Conocer el teléfono

Teclas laterales

- / Pulse las teclas del lateral derecho del terminal inalámbrico para ajustar, en función de la situación, el volumen del **auricular**, **tono de llamada**, **manos libres**, **despertador**, **aviso de citas** y **auriculares**.

Teclas de pantalla

En estado de reposo, las teclas de pantalla tienen asignada una función. Si lo desea, puede cambiar la asignación (→ p. 29).

Las funciones de las teclas de pantalla cambian en función de la situación.

Ejemplo

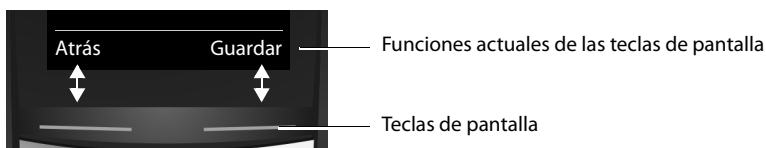

Algunas de las teclas de pantalla más importantes son:

- Opciones** Abrir un menú concreto en función de cada situación.
- Aceptar** Confirmar la selección.
- Atrás** Retroceder un nivel en el menú o interrumpir el proceso.
- Guardar** Guardar los datos.

Visión general de los símbolos de las teclas de pantalla (→ p. 53).

Uso de los menús

Se pueden usar las funciones del teléfono mediante un menú organizado en diferentes niveles. Visión general del menú → p. 54.

Menú principal (primer nivel)

- ▶ Pulse en el estado de reposo del terminal inalámbrico **la parte derecha de la tecla de control** para abrir el menú principal.

Las opciones del menú principal se mostrarán en la pantalla mediante símbolos. El símbolo de la función seleccionada se marca con un color y el nombre correspondiente aparece en la primera línea de la pantalla.

Para acceder a una función, es decir, abrir el correspondiente submenú (siguiente nivel de menú):

- ▶ Desplácese con la tecla de control hasta la función deseada y pulse la tecla de pantalla **Aceptar**

Volver al estado de reposo: pulse brevemente la tecla de pantalla **Atrás** o la tecla de descolgar .

Ejemplo



Submenús

Las funciones de los submenús se muestran en forma de lista.

Para acceder a una función:

- ▶ Con la tecla de control  desplácese hasta la función y pulse **Aceptar**

Para volver al nivel anterior del menú: pulse brevemente la tecla de pantalla **Atrás** o la tecla de descolgar .

Volver al estado de reposo

Desde cualquier menú:

- ▶ Pulse prolongadamente la tecla de descolgar .



O bien:

- ▶ Si no presiona ninguna tecla: tras 2 minutos la pantalla pasa **automáticamente** al estado de reposo.

Listas de mensajes

Si recibe mensajes, estos se almacenarán en las listas de mensajes. En cuanto se introduce un **nuevo registro** en una lista, suena un tono de aviso. Además, la tecla de mensajes parpadea (en caso de estar activada → p. 25). En la pantalla en estado de reposo se mostrarán los símbolos para el tipo de mensaje y el número de nuevos mensajes.

Si hay mensajes nuevos:

- ◆  del contestador automático (sólo Gigaset E630A)/ contestador automático de red (→ p. 33, → p. 36)
- ◆  en el historial de llamadas perdidas
- ◆  en la lista de las citas pasadas (→ p. 48)

Podrá abrir las listas de mensajes pulsando la tecla de mensajes . Puede acceder a las siguientes listas de mensajes:

- ◆ **Cont. autom.:** lista del contestador automático (sólo Gigaset E630A → p. 32)
- ◆ **Buzón de voz:** contestador automático de red, si su proveedor de red admite esta función y el número del contestador automático de red está guardado en su teléfono
- ◆ **Llam. perd.:** historial de llamadas perdidas (véase "Historial de llamadas" → p. 44)
- ◆ **Alarmas perd.:** historial de citas pasadas

El símbolo para el contestador automático de red siempre se visualiza si su número está guardado en el teléfono. Las demás listas solo se visualizan si recibe algún mensaje.

Abrir lista:  seleccionar la lista deseada. ▶ **Aceptar**

Excepción: si selecciona el **contestador automático de red**, se seleccionará el número del contestador automático de red (→ p. 36). En la pantalla no se abre ninguna lista.

Ejemplo



Ejemplo

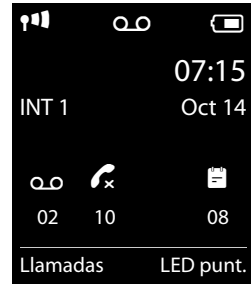

Conocer el teléfono

Introducir números y texto

Si se muestran varios campos de texto y/o numéricos (p. ej., **Nombre** y **Apellidos** de un registro de la agenda del teléfono), el primer campo se activa automáticamente. Deberá activar los siguientes campos desplazándose con la tecla de control (⌘). Un campo está activado cuando en él se muestra un cursor parpadeante.

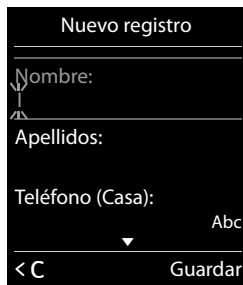

Corregir errores de entrada

- ◆ **Borrar los caracteres** antes del cursor: **pulse brevemente** la tecla de pantalla **<C>**.
- ◆ **Borrar las letras** antes del cursor: **pulse brevemente** la tecla de pantalla **<C>**.

Introducir texto

- ◆ **Letras/caracteres:** las teclas entre **0** y **9** tienen asignadas varias letras y caracteres. Tras la pulsación de las teclas, los caracteres se muestran en una línea de selección en la parte inferior izquierda de la pantalla. El carácter seleccionado está resaltado. Pulse la tecla brevemente varias veces seguidas para desplazarse a la letra/carácter deseado.
- ◆ **Mover el cursor:** las letras/los caracteres se insertan donde se sitúe el cursor. Puede mover el cursor pulsando la tecla de control (⌘), en los campos de varias líneas pulsando también (⌘).
- ◆ **Minúsculas, mayúsculas y números:** pulse la tecla de almohadilla (#), para alternar entre minúsculas, mayúsculas y números en **las siguientes letras**. Al editar un registro de la agenda del teléfono, la primera letra y la seguida de un espacio se escribirán automáticamente en mayúscula.
- ◆ **Caracteres especiales:** pulse la tecla de asterisco (*), para abrir la tabla con caracteres especiales. Desplácese con la tecla de control hasta el carácter deseado y pulse la tecla de pantalla **Insertar**, para incluirlo.
- ◆ **Letras especiales:** introduzca diéresis u otros caracteres marcados/diacríticos, pulsando varias veces la tecla de la letra correspondiente. Consulte las tablas de caracteres → p. 63.

Realizar llamada

Realizar llamadas externas

- ▶ Introduzca el número, pulse **brevemente** la tecla de descolgar .



O bien:

- ▶ Pulse **prolongadamente** la tecla de descolgar  e introduzca el número.

Con la tecla de colgar  puede cancelar la marcación.

Marcar con el historial de rellamada

En el historial de rellamada, figuran los 20 últimos números marcados en este terminal inalámbrico. Se pueden administrar de forma similar a las listas de mensajes del teléfono (→ p. 17).



- ▶ Pulse **brevemente** la tecla de descolgar  para abrir la lista de rellamada.
- ▶  Seleccionar registro. ▶ Pulse la tecla de descolgar . El número se marcará.

Al visualizar un nombre, se visualizará el número correspondiente: pulse la tecla de pantalla **Ver**.

Administrar registros del historial de rellamada:

- ▶ Abrir el historial de rellamada. ▶  Seleccionar registro. ▶ **Opciones**

Puede seleccionar las siguientes funciones:

- ◆ **Guardar en agenda** ▶ **Aceptar**
Añadir el registro a la agenda del teléfono (→ p. 41).
- ◆ **Mostrar el número** ▶ **Aceptar**
Añadir y modificar o completar el número en la pantalla, a continuación marcar con  o guardar como nuevo registro con  en la agenda del teléfono.
- ◆ **Borrar el registro** ▶ **Aceptar**
Borrar el registro seleccionado.
- ◆ **Borrar toda la lista** ▶ **Aceptar**
Borrar todos los registros.

Marcar un número desde el historial de llamadas

-  ▶  ▶ **Aceptar** ▶  Seleccionar lista. ▶ **Aceptar**
- ▶  Seleccionar registro. ▶ 
- ▶ El número se marca.

Ejemplo







Notas

- ◆ También puede abrir el historial de llamadas con la tecla de pantalla **Llamadas**. Para ello, debe asignar una tecla de pantalla (→ p. 29).
- ◆ También puede abrir el historial **Llamadas perdidas** con la tecla de mensajes .

Realizar llamada

Marcar con la agenda del teléfono

 ▶  Seleccionar registro. ▶ 

▶ Si se han introducido varios números: seleccionar el número con  y pulse la tecla de descolgar  o **Aceptar**

▶ El número se marca.

Llamada directa

Puede configurar el teléfono de forma que al pulsar **cualquier** tecla se marque un número en concreto. De este modo, p. ej., los niños que todavía no sean capaces de introducir números, pueden llamar a un número determinado.

 ▶  **Aceptar** ▶  **Llam. directa** ▶ **Aceptar**

▶ **Activación:**  **Activado / Desactivado**

▶ **Llamar al número:** introducir o modificar números a los que se debe llamar.

▶ **Guardar**

En la pantalla en estado de reposo se muestra la llamada directa activada. Al pulsar cualquier tecla se marcará el número guardado. Pulse la tecla de colgar , para cancelar la marcación.

Finalizar el modo de llamada directa:

▶ Pulse la tecla de pantalla **Apagar**. ▶ Pulse **prolongadamente** la tecla .

O bien:

▶ Pulse **prolongadamente** la tecla .

Aceptar una llamada

Dispone de las siguientes opciones:

▶ Pulse .





▶ Si **Resp. automática** está activada (→ p. 26), retire el terminal inalámbrico del soporte de carga.

▶ Gigaset E630A (→ p. 32): pulse la tecla de pantalla  para desviar la llamada al contestador automático (→ p. 34).

Aceptar una llamada en el clip de manos libres Gigaset L410 (→ p. 74): pulse la tecla de descolgar.

Para poder utilizar el clip L410 debe registrarlo en la estación base. Proceda como se describe en el manual de instrucciones de Gigaset L410.

Activar/desactivar la aceptación normal de llamadas

Además de con la tecla de descolgar  puede aceptar una llamada con las teclas  ... ,  y .

 ▶  **Aceptar** ▶  **Telefonía** ▶ **Aceptar** ▶  **Aceptación fácil**

▶ **Cambiar**  = activado

Tenga en cuenta lo siguiente: los cambios se guardarán de manera permanente en **Perfil Personalizado** (→ p. 46).

Indicación del número de teléfono

Con la transmisión de números de teléfono

El número de teléfono del autor de la llamada se muestra en la pantalla. Si el número del autor de la llamada está guardado en la agenda del teléfono, se mostrará también el tipo de número y el nombre.

Sin transmisión de números de teléfono

En lugar del nombre y del número se muestra lo siguiente:

- ◆ **Externa:** no se ha transferido ningún número.
- ◆ **Número oculto:** el autor de la llamada suprime la transmisión de números de teléfono (→ p. 22).
- ◆ **No disponible:** el autor de la llamada no ha solicitado la transmisión del número de teléfono.

Con CNIP (Calling Name Identification Presentation)

Además del número se muestra el nombre registrado (y lugar de residencia) del autor de la llamada. Si el número está guardado en la agenda del teléfono, aparecerá el nombre del registro de la agenda del teléfono en lugar del número.

Notas acerca de la indicación de números de teléfono CLIP

En el estado de suministro, su teléfono está configurado de modo que se muestre el número de teléfono del autor de la llamada, → p. 58 o ► www.gigaset.com/service

Manos libres

Si desea que otras personas puedan escuchar la conversación, debe comunicárselo a su interlocutor.

Activar/desactivar el manos libres durante una comunicación, durante el establecimiento de la conexión o al escuchar el contestador automático (sólo Gigaset E630A → p. 32).



- Pulse .

Coloque el terminal inalámbrico en el soporte de carga durante una comunicación:

- Mantenga pulsada la tecla  al volver a colocarlo durante otros 2 segundos.

Cambiar el volumen de voz

- ◆ Configuración a través del menú:

 ►  ► Aceptar ►  Ajustes de audio ► Aceptar ► Volum. del terminal

► Aceptar

► **Auricular:**  ajustar el volumen en 5 niveles para el auricular y los auriculares.

► **Manos libres:**  ajustar el volumen en 5 niveles.

► Guardar

- ◆ Configuración **durante una comunicación** para el modo utilizado actualmente (manos libres, auricular, auriculares):

► Pulse las teclas laterales / (→ p. 1) o la tecla de control  ► .

► La configuración se guardará pasados unos 2 segundos o pulse la tecla de pantalla **Guardar**. La pantalla vuelve a la visualización anterior.

Realizar llamada

Nota

Los cambios se guardarán de manera permanente en **Perfil Personalizado** (→ p. 46).

Activar/desactivar micrófono (silenciar)

Si desconecta el micrófono durante una comunicación, no podrá ser escuchando por su interlocutor.

- ▶ Para conectar/desconectar el micrófono, pulse .



Utilizar funciones específicas del proveedor (servicios de red)

Los servicios de red dependen de su proveedor de red y deben ser solicitados a éste (pueden implicar costes adicionales). Se distinguen dos grupos de servicios de red:

- ◆ Servicios de red que se activan fuera de una conversación para todas las llamadas posteriores (p. ej. "realizar llamada con número oculto (sin transmisión del número de teléfono)"). Estos servicios de red se pueden activar/desactivar cómodamente a través del menú .
- ◆ Servicios de red que se activan durante una llamada externa, por ejemplo, "Consulta", "Alternar con dos interlocutores", "Establecer conferencia". Durante una comunicación externa, estos servicios de red están disponibles en la barra de opciones (p. ej., **Llam Ext.**, **Confer.**).

Generalmente, puede obtener una descripción de las características en las páginas Web o en las filiales de su proveedor de red.

Notas

- ◆ Para la conexión/desconexión o activación/desactivación de las siguientes características, generalmente, se envía un código a la red de telefonía.
 - ▶ Pulse  tras un tono de confirmación de la red telefónica.
- ◆ Todas las funciones que pueden activarse en la opción de menú  son servicios que ofrece su proveedor de red. En caso de que surjan problemas, diríjase a su proveedor de red.
- ◆ No es posible reprogramar los servicios de red.

Configurar servicios de red

Suprimir la transmisión del número de teléfono (CLIR – Calling Line Identification Restriction)

Si no desea que su interlocutor vea su número de teléfono, puede suprimir la visualización (CLIR). Se suprime la transmisión de números de teléfono hasta que vuelva a desactivar la función.

Encender/apagar la restricción de identificación de línea de llamada:

 ▶  ▶ **Aceptar** ▶  **Todas Ila. anón.** ▶ **Cambiar** (☑ = activada)

Suprimir la transmisión de línea de llamada solo para la siguiente llamada:





 ▶  ▶ **Aceptar** ▶  **Sig. llam. anónima** ▶ **Aceptar** ▶ Introducir número ▶ **Marcar**

Con la función activada, suprimir la llamada en espera para la siguiente llamada:

 ▶  ▶ **Aceptar** ▶  **Siguiente llamada** ▶ **Aceptar** ▶  **Llamada en espera** ▶ **Aceptar** ▶ Introducir número ▶ **Marcar**

Rechazar llamadas con número oculto

Se rechazan las llamadas cuya transmisión del número de teléfono ha sido suprimida por el autor de la llamada (CLIR).

 ▶  ▶ **Aceptar** ▶  **Rechazar lla. anón.** ▶ **Aceptar** ▶ Estado:  **Activado / Desactivado** ▶ **Enviar**

Servicios de red durante una comunicación externa

Devolución llamada

Ha marcado un número externo y escucha el tono de línea ocupada:

▶ **Opciones** ▶  **Devolución de llam.** ▶ **Aceptar** ▶ 

Tan pronto como cuelgue el interlocutor, sonará su teléfono.

▶ Pulse  para establecer la comunicación con el interlocutor.

Desactivar la devolución de llamada anticipadamente:

 ▶  ▶ **Aceptar** ▶  **Cancelar devolución** ▶ **Aceptar**

Consulta

Llamar durante una comunicación externa a un segundo interlocutor externo. La primera llamada se mantiene retenida.

▶ **Llam Ext.** ▶ Introduzca el número del segundo interlocutor.

La comunicación anterior se mantiene retenida. Se marca el segundo interlocutor.

▶ El interlocutor marcado no responde: pulse la tecla de pantalla **Finalizar**.

O bien:

▶ El interlocutor marcado responde: habla con el interlocutor.

Finalizar la consulta:

▶ **Opciones** ▶  **Fin. llamada activa** ▶ **Aceptar**

Vuelve a estar conectado con el primer interlocutor.

O bien:

Pulse . Recibe una rellamada del primer interlocutor.

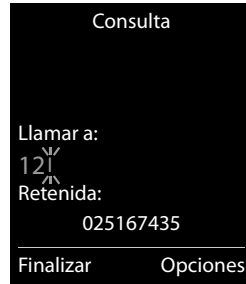

Configurar el teléfono

Configurar el teléfono

El terminal inalámbrico y la estación base están preconfigurados. No obstante, se pueden realizar ajustes individuales.

Las configuraciones pueden llevarse a cabo a través de la página de menú **Configuración** durante una comunicación o en estado de reposo.

Modificar el idioma de la pantalla

☰ ▶ ⚙ ▶ **Aceptar** ▶ 🔄 **Idioma** ▶ **Aceptar** ▶ 🔄 Seleccionar idioma
▶ **Aceptar** (● = seleccionado)

Establecer el prefijo propio del país y el prefijo local

Para transmitir números de teléfono (p. ej., en vCards) es necesario que su prefijo (de país y local) esté guardado en el teléfono. Algunos de estos números ya están preconfigurados. Tenga en cuenta la separación del prefijo y del número de prefijo restante.

☰ ▶ ⚙ ▶ **Aceptar** ▶ 🔄 **Telefonía** ▶ **Aceptar**
▶ 🔄 **Códigos de área** ▶ **Aceptar** ▶ 🔄 Desplazarse hasta el campo de entrada, y en caso necesario eliminar los números con **<C** ▶ Introducir los números ▶ **Guardar**

Ejemplo

Códigos de área	
Prefijo internac.:	00 - 49
Cód. de área local:	0 - [8]
< C	Guardar

Configurar la pantalla del terminal inalámbrico

Configurar el salvapantallas

Puede definir un salvapantallas para que aparezca en el estado de reposo. Puede elegir entre reloj analógico/reloj digital/imagen.

Para mostrar de nuevo la pantalla en estado de reposo, pulse brevemente 🔄.





☰ ▶ ⚙ ▶ **Aceptar** ▶ 🔄 **Pantalla** ▶ **Aceptar**
▶ **Salvapantallas** (✓ = activado) ▶ **Cambiar**
▶ **Activación:** 🔄 **Activado / Desactivado**
▶ **Selección:**
🔄 **Reloj digital / Reloj analógico / [Imágenes]**
O bien:
▶ **Ver** (ver salvapantallas)
▶ 🔄 **Seleccione el salvapantallas** ▶ **Aceptar**
▶ **Guardar**

Ejemplo

Salvapantallas	
Activación	<Activado >
Selección:	Reloj analógico
Atrás	Guardar

Ajustar el esquema de color

Se puede mostrar la pantalla con un fondo negro o claro.

-  ▶  ▶ **Aceptar** ▶  **Pantalla** ▶ **Aceptar** ▶  **Esquemas color** ▶ **Aceptar**
 ▶  **Esquema de color 1 / Esquema de color 2** ▶ **Aceptar** (● = seleccionado)

Ajustar la iluminación de la pantalla

La iluminación de la pantalla se activa si el terminal inalámbrico se extrae del soporte de la estación base/de carga o se presiona una tecla. Al hacerlo, las **teclas numéricas** presionadas se transfieren a la pantalla para la preparación de marcación.

También puede activar o desactivar de manera específica la iluminación de pantalla para el estado en reposo:

-  ▶  ▶ **Aceptar** ▶  **Pantalla** ▶ **Aceptar** ▶  **Iluminación** ▶ **Aceptar**

En el cargador:  **Activado / Desactivado**

Fuera del cargador:  **Activado / Desactivado**

▶ **Guardar**

Nota

Con la iluminación de pantalla activada, el tiempo de servicio del terminal inalámbrico puede reducirse considerablemente.

Activar/desactivar el parpadeo de la tecla de mensajes

Determine si debe indicarse la recepción de nuevos mensajes mediante el parpadeo del LED de mensajes en el terminal inalámbrico.

- ▶ En estado de reposo:  ▶       

En la pantalla, se muestra el número 9.

- ▶ Pulsar las siguientes teclas para seleccionar el tipo de mensaje:

para mensajes en el contestador automático de red



 

para llamadas perdidas

para mensajes en el contestador automático (sólo Gigaset E630A → p. 32)

Verá el número 9 seguido de su entrada (p. ej. 975). En el campo de entrada parpadeará la configuración actual (p. ej. 0).

- ▶ Pulse la tecla  o  para configurar el procedimiento cuando haya nuevos mensajes:



la tecla de mensajes parpadea (se apaga cuando se pulsa la tecla)



la tecla de mensajes no parpadea

- ▶ Confirme con **Aceptar** o vuelva sin guardar los cambios a la pantalla de estado en reposo con **Atrás**.



Configurar el teléfono

Activar/desactivar indicador óptico de llamada



Puede señalizar ópticamente las llamadas entrantes (p. ej. en entornos muy ruidosos).

 ▶  ▶ **Aceptar** ▶  **Telefonía** ▶ **Aceptar** ▶  **LED de llamada**
▶ **Cambiar** (☑ = activado)

Tenga en cuenta lo siguiente: los cambios se guardarán de manera permanente en **Perfil Personalizado** (→ p. 46).

Activar/desactivar la aceptación automática de llamadas





En la aceptación automática de llamadas, el terminal inalámbrico acepta una llamada entrante tan pronto lo retire del soporte de carga.

 ▶  ▶ **Aceptar** ▶  **Telefonía** ▶ **Aceptar** ▶ **Resp. automática**
▶ **Cambiar** (☑ = activado)

Independientemente de la configuración **Resp. automática**, la conexión finaliza en cuanto se coloca el terminal inalámbrico en el soporte de carga. Excepción: mantenga pulsada  al colocarlo otros 2 segundos más.

Configurar el perfil de auriculares

Puede configurar distintos perfiles para los **auriculares** para así poder adaptar óptimamente su teléfono a la situación ambiental. Compruebe personalmente cuál es el más conveniente para usted.

 ▶  ▶ **Aceptar** ▶  **Ajustes de audio** ▶ **Aceptar** ▶  **Perf. de auriculares**
▶ **Aceptar** ▶  **Seleccionar perfil** ▶ **Aceptar** (● = seleccionado)

Perf. de auriculares: Alto y Bajo. El ajuste predeterminado es **Bajo**.

Configurar tonos de llamada del terminal inalámbrico

Ajustar el volumen del tono de llamada

 ▶  ▶ **Aceptar** ▶  **Ajustes de audio** ▶ **Aceptar**
▶  **Tonos del terminal** ▶ **Aceptar** ▶ **Volumen**
▶ **Aceptar**



▶ Llamadas internas y citas:

 Ajustar el volumen en 5 niveles o llamada progresiva (volumen creciente) para llamadas internas y aniversarios.

▶ Llamadas externas:

 Ajustar el volumen en 5 niveles o llamada progresiva (volumen creciente) para llamadas externas.

▶ **Guardar**







Mientras suena el teléfono, puede cambiar de forma permanente el volumen del tono de llamada con las teclas laterales  (más alto) o  (más bajo).

Tenga en cuenta lo siguiente: los cambios se guardarán de manera permanente en **Perfil Personalizado** (→ p. 46).



Ejemplo





Ajustar la melodía

-  ▶  ▶ **Aceptar** ▶  **Ajustes de audio** ▶ **Aceptar** ▶  **Tonos del terminal**
 - ▶ **Aceptar** ▶  **Melodías** ▶ **Aceptar**
 - ▶ **Llamadas Internas:**  ajustar tono de llamada/melodía para llamadas internas y aniversarios.
 - ▶ **Llamadas externas:**  ajustar tono de llamada/melodía para llamadas externas.
 - ▶ **Guardar**

Activar/desactivar tono de llamada





Desactivar **permanentemente el tono de llamada:** ajustar con la tecla de perfil  el **Perfil Silencioso** (→ p. 46). En la barra de estado, se mostrará .

Activar **permanentemente el tono de llamada:** ajustar con la tecla de perfil  el **Perfil de Volumen alto** o **Perfil Personalizado** (→ p. 46).

Desactivar el tono de llamada para **la llamada actual:** **Silencio** o pulse .

Alarma por vibración

Las llamadas y otros mensajes entrantes se indican mediante vibración.



-  ▶  ▶ **Aceptar** ▶  **Ajustes de audio** ▶ **Aceptar** ▶  **Vibración**
 - ▶ **Cambiar** = activado)

Tenga en cuenta lo siguiente: los cambios se guardarán de manera permanente en **Perfil Personalizado** (→ p. 46). Esta configuración se incorpora en el **Perfil Silencioso**.

Activar/desactivar tonos de aviso

El terminal inalámbrico le indica acústicamente diversas actividades y estados. Esos tonos de aviso pueden activarse o desactivarse independientemente unos de otros.

-  ▶  ▶ **Aceptar** ▶  **Ajustes de audio** ▶ **Aceptar** ▶  **Tonos de aviso** ▶ **Aceptar**





- ▶ **Tono de pulsación:**  **Activado / Desactivado**
Tono al pulsar teclas.
- ▶ **Tono de confirm.:**  **Activado / Desactivado**
Tono de confirmación/error después de entradas, tono de aviso con la llegada de un nuevo mensaje.
- ▶ **Batería baja:**  **Activado / Desactivado**
Tono de advertencia con tiempos de llamada inferiores a 10 minutos (cada 60 segundos).
Cuando está activada la vigilancia de habitación no se emite ningún aviso de batería.
- ▶ **Guardar**

Tenga en cuenta lo siguiente: los cambios se guardarán de manera permanente en **Perfil Personalizado** (→ p. 46).

Configurar el teléfono

Activar/Desactivar música en espera







Se puede activar/desactivar la melodía de espera para llamadas externas en caso de consultas internas y transmisión.

 ▶  ▶ Aceptar ▶  Ajustes de audio ▶ Aceptar ▶  Música en espera
▶ Cambiar (☑ = activado)

Protección frente a llamadas no deseadas

Control de tiempo para llamadas externas

Se puede fijar un período de tiempo en el que el teléfono no debe sonar.

 ▶  ▶ Aceptar ▶  Ajustes de audio ▶ Aceptar
▶  Tonos del terminal ▶ Aceptar ▶  Margen horario
▶ Aceptar
▶ Para llamadas ext.:  Activado / Desactivado

Al activarlo:

- ▶ Sin timbre desde: introduzca el comienzo del periodo de tiempo.
- ▶ Sin timbre hasta: introduzca la finalización del periodo de tiempo.
- ▶ Guardar

Ejemplo





Margen horario	
Para llamadas ext.:	
Activado	
Sin timbre desde:	
22:00	
Sin timbre hasta:	
07:00	
Atrás	Guardar

Nota



Para aquellos contactos a los que haya asignado una melodía VIP en la agenda del teléfono, el teléfono sonará también durante este período de tiempo.

Silenciador frente a llamadas con número oculto

Puede ajustar que su teléfono no suene con llamadas con número oculto (→ p. 21, el autor de la llamada ha suprimido la transmisión del número de teléfono). La llamada únicamente se señalará en pantalla. La configuración sólo se aplica al terminal inalámbrico en el que se lleve a cabo.

 ▶  ▶ Aceptar ▶  Ajustes de audio ▶ Aceptar ▶  Tonos del terminal
▶ Aceptar ▶  Silen. llam. anón. ▶ Cambiar (☑ = Función activada)

Acceso rápido a números y funciones

Las teclas numéricas  y  a  se pueden asignar a un número de la agenda del teléfono.

Las teclas izquierda y derecha de la pantalla tienen asignadas una función. Si lo desea, puede cambiar la asignación (→ p. 29).

De este modo, solo tiene que pulsar una tecla para marcar el número o iniciar la función asignada.

Asignar teclas numéricas

Requisito: la tecla numérica no debe tener aún un número asignado.

- ▶ Pulse **prolongadamente** la tecla numérica.
 - O bien:
 - Pulse **brevemente** la tecla numérica. ▶ Pulse la tecla de pantalla **Marc ráp.**
- ▶ Se abre la agenda del teléfono. ▶  Seleccionar registro. ▶ **Aceptar**

El registro está guardado en la tecla numérica correspondiente.

Nota

Borre o modifique posteriormente el registro de la agenda del teléfono, para que no repercuta en la asignación de la tecla numérica.

Marcar número/modificar asignación

Requisito: la tecla numérica debe tener un número asignado.

Con el terminal inalámbrico en estado de reposo

- ▶ Pulse **prolongadamente** la tecla numérica: el número se marca de inmediato.
- O bien:
- ▶ Pulse **brevemente** la tecla numérica: pulse la tecla de pantalla izquierda con número/nombre (abreviado si procede) para marcar el número.
 - O bien:
 - Pulse la tecla de pantalla **Cambiar** para asignar de otro modo la tecla numérica, o pulse la tecla de pantalla **Borrar** para borrar la asignación.

Asignar teclas de pantalla





- ▶ En estado de reposo, pulse **prolongadamente** la tecla de pantalla izquierda o derecha. ▶ Se abre la lista con las posibles asignaciones de las teclas. ▶  Seleccionar registro ▶ **Aceptar**

Seleccione las siguientes funciones:

Teléfono infantil	Ajustar y activar la vigilancia de habitación (→ p. 49).
Alarma	Ajustar y activar el despertador (→ p. 48).
Calendario	Abrir el calendario (→ p. 47).
Llam. directa	Ajustar la llamada directa (→ p. 20).
Rellamada	Mostrar la lista de rellamada (→ p. 19).
Parpadeo del LED:	Activar/desactivar Spot-LED (función de linterna) (→ p. 46).
Más funciones...	Puede seleccionar otras funciones:
List. de llamadas	Mostrar el historial de llamadas (→ p. 44).
Ocultar número	Suprimir la transmisión del número de teléfono en la siguiente llamada (→ p. 22).
Desvío	Establecer desvío de llamadas (→ p. 45).

Modificar el PIN del sistema

Modificar el PIN del sistema

-  ▶  ▶ **Aceptar** ▶  **Sistema** ▶ **Aceptar** ▶  **PIN del sistema** ▶ **Aceptar**
 ▶ Si el PIN del sistema es distinto de 0000, introduzca el PIN actual ▶ **Aceptar**
 ▶ Introduzca el nuevo PIN del sistema (4 dígitos; 0-9) ▶ **Guardar**

Restablecer el PIN del sistema

Si ha olvidado el PIN del sistema puede restablecerlo a **0000**. De este modo se restablecerá **la configuración total de la estación base** y se darán de baja **todos los terminales inalámbricos**.

- ▶ Desconectar el cable de corriente de la estación base.
- ▶ Mantenga pulsada la tecla de registro/Paging de la estación base (→ p. 2) y al mismo tiempo conecte de nuevo el cable de corriente a la estación base.
- ▶ Mantenga pulsada como mínimo 5 segundos la tecla de registro/paging.

Restablecer el teléfono al estado de suministro

Puede restablecer de forma independiente cambios concretos en la configuración de la estación base y el terminal inalámbrico.

El restablecimiento **no** afecta a los siguientes ajustes:

- ◆ Fecha y hora;
- ◆ Registros de terminales inalámbricos en la estación base así como la selección actual de la estación base;
- ◆ PIN del sistema;
- ◆ Registros del calendario y de la agenda del teléfono;
- ◆ Lista de rellamada.

Al restablecer el terminal inalámbrico (**Reiniciar terminal**), se borran los ajustes de audio y de pantalla.

Al restablecer la estación base (**Reiniciar base**) se restablecen los ajustes de ECO DECT, del contestador automático, del sistema y nombres internos de los terminales inalámbricos y se borran los historiales de llamadas/listas del contestador automático.

Restablecer terminal inalámbrico/estación base

-  ▶  ▶ **Aceptar** ▶  **Sistema** ▶ **Aceptar** ▶  **Reiniciar terminal / Reiniciar base** ▶ Al **Reiniciar base**: introducir el PIN del sistema ▶ **Aceptar** ▶ Contestar la pregunta de seguridad con **Si**

ECO DECT



ECO DECT indica un bajo consumo de corriente y una potencia de radio reducida.

Reducir potencia de radio (radiación)

En modo normal (estado de suministro):

En el estado de suministro, el dispositivo está ajustado en el alcance máximo. De esta forma se garantiza una transmisión óptima. En el estado de reposo, el terminal inalámbrico no emite ninguna señal (está libre de radiaciones). Solo la estación base mantiene la conexión con el terminal inalámbrico mediante señales de radio de baja potencia. Durante la comunicación, la potencia de radio se adapta automáticamente a la distancia entre la estación base y el terminal inalámbrico. Cuanto más corta sea la distancia respecto a la estación base, menor será la potencia de radio.

Puede reducir aún más la potencia de radio:

Reducir el alcance y, de este modo, reducir la potencia de radio hasta un 80%

En muchas viviendas, espacios comerciales, oficinas, etc. no se requiere el alcance máximo. En caso de que desactive la configuración **Alcance máximo**, se reducirá la potencia de radio durante la comunicación hasta un 80% con la mitad del alcance.

 ▶  ▶ Aceptar ▶  ECO DECT ▶ Aceptar ▶ Alcance máximo
▶ Cambiar = activado

Símbolo de pantalla para alcance reducido → p. 52.

Contestador automático (Gigaset E630A)

Contestador automático (Gigaset E630A)

Puede comprobar de la siguiente manera si su dispositivo dispone de un contestador automático integrado:

 ▶  ▶ **Aceptar**

Su dispositivo dispone de un contestador automático integrado aparecerá el submenú **Activación**.

Activar/desactivar contestador automático

 ▶  ▶ **Aceptar** ▶  **Activación** (✓ = activado)

▶ **Cambiar**

▶ **Activación:**  **Activado / Desactivado**

Al activarlo:

▶ **Modo:**

 **Contestar+Grabar / Sólo contestar / Alternar**

- **Contestar+Grabar:** el autor de la llamada puede dejar un mensaje;
- **Sólo contestar:** el autor de la llamada sólo escucha un aviso y no puede dejar un mensaje;
- **Alternar:**



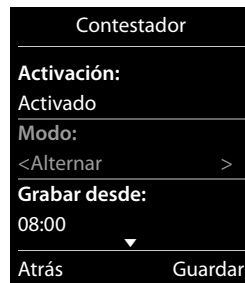

Si está activado, **Grabar desde:**  / **Grabar hasta:** introducir intervalo de tiempo en el que se grabarán los mensajes.

▶ **Guardar**



Configurar el contestador automático

Grabar avisos y avisos de notificación propios

 ▶  ▶ **Aceptar** ▶  **Anuncios** ▶ **Aceptar** ▶ **Grabar anuncio** /  **Grabar aviso** ▶ **Aceptar** ▶ **Para comenzar, presione "Aceptar". Hable tras el tono** ▶ **Aceptar** ▶ **Tras el tono de inicio, grabe un aviso (mín. 3 seg., máx. 180 seg.).** ▶ **Finalizar** (finalizar y guardar la grabación).

Interrumpir la grabación: durante la grabación, pulsar brevemente la tecla de colgar  o **Atrás**.

Tras la grabación se reproduce el mensaje de bienvenida grabado para su confirmación.

Repetir la grabación: durante la reproducción, pulse **Nuevo**.

Notas

- ◆ La grabación finaliza si se produce una pausa de voz superior a 3 segundos.
- ◆ Si se cancela la grabación, se volverá a emplear el anuncio predeterminado.
- ◆ Si la memoria del contestador automático está llena, este pasa automáticamente al modo **Sólo contestar**. Una vez borrados los mensajes antiguos vuelve a activarse el modo **Contestar+Grabar**.

Contestador automático (Gigaset E630A)

Escuchar avisos/notificaciones

 ▶  ▶ **Aceptar** ▶  **Anuncios** ▶ **Aceptar** ▶  **Escuchar anuncio** /  **Escuchar aviso** ▶ **Aceptar**

Si no existen mensajes predefinidos, se reproducirá el mensaje estándar correspondiente.

Grabar nuevo aviso: durante la reproducción, pulse **Nuevo**.

Borrar mensajes/notificaciones

 ▶  ▶ **Aceptar** ▶  **Anuncios** ▶ **Aceptar** ▶  **Borrar anuncio** /  **Borrar aviso** ▶ **Aceptar** ▶ **Sí** (confirmar consulta)

Otras opciones de configuración

◆ Ajustar los parámetros de grabación:

 ▶  ▶ **Aceptar** ▶  **Grabaciones** ▶ **Aceptar**

- **Duración:**  **1 min.** / **2 min.** / **3 min.** / **Máxima.**

- **Calidad:**  **Normal** / **Muy alta.**

- **Retardo de resp.:**  **Ninguno** / **10 seg.** / **18 seg.** / **30 seg.** / **Automático** (10 seg., si hay nuevos mensajes, de lo contrario 18 seg.).

▶ **Guardar**

◆ Escuchar simultáneamente en el terminal inalámbrico:





 ▶  ▶ **Aceptar** ▶  **Filtrado de llam.** ▶ **Cambiar** (☑ = activado)

Apague el teléfono para escuchar la reproducción en curso: pulse **Silencio**.

Escuchar mensajes

▶ Pulse prolongadamente la tecla .

Requisito: la tecla 1 está asignada al contestador automático.

 ▶  ▶ **Aceptar** ▶  **Config. tecla "1"** ▶ **Aceptar** ▶  **Contestador**
▶ **Aceptar** (● = seleccionado)

O bien:

▶ Reproducción de mensajes mediante la lista de mensajes:

Tecla de mensajes  ▶  **Cont. autom.:** ▶ **Aceptar**

O bien:

▶ Reproducción de mensajes a través del menú:

 ▶  ▶ **Aceptar** ▶ **Escuchar mensajes** ▶ **Aceptar**

En caso de que el contestador automático de red esté configurado (→ p. 36):

▶  **Contestador local** ▶ **Aceptar**

El contestador automático comenzará inmediatamente con la reproducción de mensajes.

Se reproducirán en primer lugar los mensajes nuevos.

Durante la reproducción se encuentran disponibles las siguientes opciones:

◆ Regular el volumen de la reproducción con las teclas laterales,

◆ Detener la grabación:

Pulse , para continuar pulse de nuevo.

O bien:









Pulse **Opciones**. La reproducción se parará, para continuar: ▶  **Continuar** ▶ **Aceptar**

◆ Pasar al mensaje siguiente: pulse  o .

en fr es

33

Contestador automático (Gigaset E630A)



- ◆ Durante la reproducción de mensajes (> 5 segundos), retroceder 5 segundos: pulse .
- ◆ Ir al mensaje anterior:
Durante la reproducción de la fecha y hora, pulse  o .
- ◆ Ir al principio del mensaje actual:
Durante la reproducción de mensajes, pulse  o .
- ◆ Borrar el mensaje actual: **Borrar**
- ◆ Borrar todos los mensajes antiguos:
Opciones ▶  **Borrar mens. antig.** ▶ **Aceptar** ▶ **Sí** (confirmar consulta.)
- ◆ Devolver la llamada al autor de la llamada: **Opciones** ▶  **Marcar** ▶ **Aceptar**
- ◆ Añadir el número a la agenda del teléfono: **Opciones** ▶  **Guardar en agenda** ▶ **Aceptar**
- ◆ Marcar el mensaje actual como "nuevo": **Opciones** ▶  **Marcar como nuevo** ▶ **Aceptar**

Otras funciones del contestador automático





- ◆ **Aceptar una comunicación durante la grabación del contestador automático:**
Pulse la tecla de descolgar  o **Aceptar**.

Nota

El control se activa a través del teléfono para escuchar la conversación. El interruptor  activa y desactiva el altavoz.

- ◆ **Enviar una llamada al contestador automático:**
El contestador automático está activado y en el terminal inalámbrico se indica una llamada externa:  el contestador automático se inicia inmediatamente en el modo **Contes-
tar+Grabar**.
- ◆ **Grabar una comunicación externa:** **Opciones** ▶  **Grabar** ▶ **Aceptar**
Finalizar la grabación: **Finalizar**
- ◆ Informe a su interlocutor de que está grabando la comunicación.

Cambiar el idioma del control por voz y del anuncio estándar

 ▶  ▶ **Aceptar** ▶  **Idioma** ▶ **Aceptar** ▶  seleccionar idioma (Inglés / Francés / Español) ▶ **Aceptar** (● = seleccionado)

Manejo a distancia (mando a distancia)

Consultar o activar el contestador automático desde otro teléfono (p. ej. hotel, teléfono móvil).

Requisitos: el PIN actual del sistema es distinto a 0000 (→ p. 30) y el otro teléfono dispone de marcación por tonos (MFV). De forma alternativa se puede usar un emisor de código (disponible en tiendas).

Activar el contestador automático

Requisito: el contestador automático está desactivado.

- ▶ Llame a su línea telefónica y déjelo sonar hasta que escuche: "Introduzca el PIN".
- ▶ Introducir el PIN del sistema de su teléfono en un intervalo de 10 segundos.

Contestador automático (Gigaset E630A)

Llamar al contestador automático y escuchar mensajes

Requisito: el contestador automático está activado.

- ▶ Llame a su línea telefónica y pulse la tecla **9**, mientras escucha las indicaciones.
 - ▶ Introduzca el PIN de sistema de su teléfono.

Podrá manejar el contestador automático mediante el teclado.

El manejo se realiza mediante las siguientes teclas:

- 1** Durante la reproducción de la fecha y hora:
Ir al mensaje anterior.
Durante la reproducción de mensajes:
Ir al inicio del mensaje actual.
- 2** Detener la reproducción. Para continuar, pulse de nuevo.
Tras una pausa de aprox. 60 segundos, se interrumpe la transmisión.
- 3** Ir al siguiente mensaje.
- 4** Saltar 5 segundos atrás en el mensaje actual.
- 0** Borrar mensaje actual.
- *** Marcar un mensaje ya escuchado como mensaje "nuevo".

Finalizar la utilización remota

- ▶ Pulsar la tecla de colgar o colgar el auricular.

Nota

El contestador automático interrumpirá la conexión en los siguientes casos:

- ◆ El PIN del sistema introducido es incorrecto.
- ◆ El contestador automático no tiene mensajes.
- ◆ Tras indicar el tiempo de memoria restante.

Contestador automático de red

Contestador automático de red





Podrá utilizar el contestador automático de red una vez que lo haya **solicitado** a su proveedor de red y haya guardado el número del contestador automático de red en su teléfono.

 ▶  ▶ **Aceptar** ▶  **Contestador en red** ▶ **Aceptar** ▶ **Contestador en red**: introducir el número de teléfono del contestador automático de red ▶ **Aceptar**

Escuchar el mensaje del contestador automático de red

▶ Pulse la tecla  **prolongadamente**.

Requisito: asignar la tecla 1 al contestador automático de red (Gigaset E630A → p. 32).

 ▶  ▶ **Aceptar** ▶  **Config. tecla "1"** ▶ **Aceptar** ▶  **Contest. en red**

▶ **Aceptar** (● = seleccionada)



O bien:

▶ Reproducción de mensajes mediante la lista de mensajes:

Tecla de mensajes  ▶  **Contest. red:** ▶ **Aceptar**

O bien:

▶ Reproducción de mensajes a través del menú:

 ▶  ▶ **Aceptar** ▶ **Escuchar mensajes** ▶ **Aceptar** ▶ (Gigaset E630A → p. 32):

Contestador en red ▶ **Aceptar**

Se llamará directamente a su contestador automático de red. Podrá escuchar los mensajes.

Varios terminales inalámbricos

Registrar terminales inalámbricos

En su estación base puede registrar hasta seis terminales inalámbricos. El registro del terminal inalámbrico debe iniciarse **tanto** en la estación base **como** en el terminal inalámbrico. Ambas operaciones deben realizarse **en un plazo de 60 segundos**.

- ▶ **En la estación base:** pulse prolongadamente la tecla de registro/Paging (→ p. 2) (mín. 3 seg.).
 - ▶ **En el terminal inalámbrico E630** (para otros terminales inalámbricos, consulte el apartado "Indicaciones"):
 - Si el terminal inalámbrico no está registrado en ninguna estación base: pulse la tecla de pantalla **Registrar**.
 - Si el terminal inalámbrico está registrado en una estación base:
 - ▶ ▶ ▶ **Aceptar** ▶ ▶ **Registro** ▶ **Aceptar** ▶ **Registrar Terminal** ▶ **Aceptar**
 - ▶ Si el terminal inalámbrico está registrado en cuatro estaciones base: seleccionar estación base. ▶ **Aceptar**
- Se establecerá la conexión con la estación base. Esta operación puede tardar unos minutos.
- ▶ En caso necesario, introduzca el PIN del sistema (estado de suministro: **0000**). ▶ **Aceptar**

En la pantalla, se indicará que el registro se ha llevado a cabo de manera correcta.

Notas

- ◆ En caso de que ya haya registrados seis terminales inalámbricos en la estación base (todos los números internos ocupados), el terminal inalámbrico con el número interno 6 se sustituirá por el nuevo. Si no ocurriese, porque, p. ej: este terminal inalámbrico está realizando una comunicación, aparecerá entonces el mensaje **No hay números internos libres**. En ese caso, dé de baja un terminal inalámbrico que ya no sea necesario y repita el proceso de registro.
- ◆ Para **otros terminales inalámbricos Gigaset** y terminales inalámbricos de otros dispositivos compatibles con la norma GAP, inicie el registro del terminal inalámbrico de acuerdo con las correspondientes instrucciones de uso.

Utilizar el terminal inalámbrico en varias estaciones base

Su terminal inalámbrico puede registrarse hasta en cuatro estaciones base.

La estación base activa es la última estación base en la que se registró el terminal inalámbrico. Las demás estaciones base permanecen guardadas en la lista de estaciones base disponibles.





Puede cambiar manualmente **en todo momento la asignación a la estación base**.

Como alternativa, puede configurar el terminal inalámbrico de modo que seleccione la estación base con la mejor recepción (**Mejor base**) en cuanto pierda la conexión con la estación base actual.





- ▶ ▶ ▶ **Aceptar** ▶ ▶ **Registro** ▶ **Aceptar** ▶ **Seleccionar la base** ▶ **Aceptar**
- ▶ Seleccionar estación base o **Mejor base**. ▶ **Aceptar** (● = seleccionada)

Varios terminales inalámbricos

Modificar el nombre de una estación base

 ▶  ▶ **Aceptar** ▶  **Registro** ▶ **Aceptar** ▶ **Seleccionar la base** ▶ **Aceptar**
▶  **Seleccionar estación base.** ▶ **Aceptar** (● = seleccionada) ▶ **Nombre** ▶ Modificar el nombre. ▶ **Guardar**

Dar de baja terminales inalámbricos

 ▶  ▶ **Aceptar** ▶  **Registro** ▶ **Aceptar** ▶  **Dar de baja term.** ▶ **Aceptar**
▶ Se ha seleccionado el terminal inalámbrico utilizado. ▶  En caso necesario, seleccione otro terminal inalámbrico. ▶ **Aceptar** ▶ Si el PIN del sistema <> es 0000: introducir el PIN del sistema. ▶ **Aceptar** ▶ Confirmar la desconexión con **Sí**.



Si el terminal inalámbrico está registrado en otras estaciones base, cambiará a la estación base con la mejor recepción (Mejor base → p. 37).

Buscar el terminal inalámbrico ("Paging")

▶ Pulse brevemente la tecla de registro/Paging de la estación base (→ p. 2).

Todos los terminales inalámbricos sonarán simultáneamente ("paging") aunque el tono de llamada esté desactivado (**Excepción:** terminales inalámbricos en los que la vigilancia de habitación está activada).

Finalizar la búsqueda



- ▶ **En la estación base:** pulse de nuevo **brevemente** la tecla de registro/paging, o
- ▶ **En el terminal inalámbrico:** pulse  o  o pulse **Silencio**, o
- ▶ **Ninguna acción:** transcurridos unos 3 minutos, la llamada paging finaliza **automáticamente**.

Cambiar el nombre del terminal inalámbrico y el número interno

Al registrar varios terminales inalámbricos se les asignan automáticamente los nombres "INT 1", "INT 2", etc... Cada terminal inalámbrico recibe automáticamente el primer número interno libre (1-6).

Para modificarlo:

 ▶ Se abre la lista de los terminales inalámbricos. Cada terminal inalámbrico está marcado con <.



▶  En caso necesario, seleccione otro terminal inalámbrico. ▶ **Opciones**
▶  **Cambiar nombre** ▶ **Aceptar** ▶ Introducir el nombre. ▶ **Aceptar**

O bien:

▶  **Editar n.º móvil** ▶ **Aceptar** ▶  **Seleccionar el número.** ▶ **Aceptar**
▶ **Guardar**

Llamada interna



Las llamadas internas realizadas a terminales inalámbricos registrados en la misma estación base son gratuitas.

 (pulse **brevemente**) ▶ Se abre la lista de los terminales inalámbricos. Cada terminal inalámbrico está marcado con <. ▶  En caso necesario, seleccione de la lista el terminal inalámbrico o **Llam. colec.** (llamada colectiva). ▶ 

Pulse **prolongadamente** . Inmediatamente se inicia una llamada a **todos los** terminales inalámbricos registrados.

Consultar internamente / Transferir internamente

Usted habla con un interlocutor **externo** y desea transferir la comunicación a un interlocutor **interno** o realizarle una consulta.

 ▶ Se abre la lista de los terminales inalámbricos. ▶ Si hay más de dos terminales inalámbricos registrados en la estación base, seleccione un terminal inalámbrico o **Llam. colec.** ▶  o bien **Aceptar**

Realizar una consulta: habla con el interlocutor interno y vuelve a su comunicación externa:

▶ **Opciones** ▶  **Fin. llamada activa** ▶ **Aceptar**

Transferir comunicación externa: tiene dos posibilidades para transferir la comunicación:

▶ Espera hasta que el interlocutor al que llama responda y luego cuelga.
Pulse la tecla de colgar .

O bien:

▶ Cuelgue antes de que el interlocutor responda: pulse la tecla de colgar .

Si el interlocutor al que se ha llamado no respondiese o no aceptase la llamada, finalice la consulta con **Finalizar**.

Establecer comunicación alternativa/conferencia

Está realizando una comunicación y se retiene otra comunicación. Ambos interlocutores aparecen indicados en la pantalla.

▶ **Alternar llamadas:** puede alternar entre los dos interlocutores con .

▶ **Establecer conferencia a tres:** pulse **Confer.**

Finalizar la conferencia: pulse **Finalizar** Volverá a estar conectado con el interlocutor externo. Puede alternar de nuevo entre los dos interlocutores con .

Cada uno de los interlocutores puede finalizar su participación en la conferencia pulsando la tecla de colgar .

Aceptar/rechazar llamada en espera

Si durante una comunicación interna recibe una llamada externa, oír el tono de aviso de llamada en espera. Si se transfiere el número de teléfono, podrá ver el número o el nombre del autor de la llamada en la pantalla.

▶ **Rechazar llamada:** ▶ pulse la tecla de pantalla **Rechazar**.

▶ **Aceptar llamada:** ▶ pulse la tecla de pantalla **Aceptar**. Ya puede hablar con el nuevo autor de la llamada. La comunicación anterior se mantiene retenida.

Finalizar la llamada en curso y volver a la llamada retenida:

▶ **Opciones** ▶  **Fin. llamada activa** ▶ **Aceptar**.

Varios terminales inalámbricos

Conectarse a una comunicación externa

Durante una comunicación externa, un interlocutor interno puede conectarse a la misma y participar en la comunicación (conferencia).

Requisito: la función **Intrusión** está activada.

Activar/desactivar la intrusión

 ▶  ▶ Aceptar ▶  Telefonía ▶ Aceptar ▶  Intrusión ▶ Cambiar = activado

Intrusión

La línea está ocupada con una comunicación externa. En la pantalla se muestra la indicación correspondiente. Podrá unirse a la comunicación externa existente.

- ▶ Pulse  **prolongadamente**. Todos los usuarios escuchan un tono de aviso. No se muestran las llamadas en espera.

Finalizar la intrusión

- ▶ Pulse . Todos los usuarios escuchan un tono de aviso.

Agenda del teléfono (agenda de direcciones)

En un **registro de la agenda del teléfono** se guardan: nombre y apellidos, hasta tres números, aniversarios con señalización y melodía del contacto.



La agenda del teléfono (con hasta 200 registros) se crea individualmente para cada uno de sus terminales inalámbricos. Puede enviar las listas/registros a otros terminales inalámbricos (→ p. 42).

Tamaño de los registros



3 números: máx. 32 cifras cada uno
Nombre y apellidos: máx. 16 caracteres cada uno

Administrar los registros de la agenda del teléfono

Abra la agenda del teléfono

Pulse en estado de reposo la tecla  o, en función de la situación, la tecla de pantalla .

Crear nuevo registro



- ▶ Abra la agenda del teléfono. ▶  <Nuevo registro>
▶ **Aceptar**
- ▶ Cambie entre los campos de entrada con  e introduzca el elemento correspondiente del registro (nombres, números, aniversario, tono de llamada).
Si es preciso, desplácese hacia abajo para mostrar los demás elementos.
- ▶ Pulse la tecla de pantalla **Guardar**.

Para generar un registro, debe introducir al menos un número de teléfono. Si ha asignado una melodía al contacto, el registro se agregará a la agenda del teléfono con el símbolo .

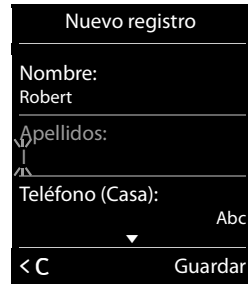

Ejemplo



Mostrar/modificar registro

- ▶ Abra la agenda del teléfono. ▶  Seleccionar el registro deseado.
 - ▶ **Ver** ▶ Mostrar todos los elementos del registro. ▶ **Cambiar**
- O bien:
- ▶ **Opciones** ▶  **Editar el registro** ▶ **Aceptar**

Borrar registro

- ▶ Abra la agenda del teléfono. ▶  Seleccionar el registro deseado. ▶ **Opciones**
- ▶  **Borrar el registro** ▶ **Aceptar**

Borrar todos los registros de la agenda del teléfono:

- ▶ Abra la agenda del teléfono. ▶ **Opciones** ▶  **Borrar toda la lista** ▶ **Aceptar**

Agenda del teléfono (agenda de direcciones)

Determinar el orden de los registros de la agenda del teléfono

Puede definir si los registros deben ordenarse por nombre o apellidos.

- ▶ Abra la agenda del teléfono. ▶ **Opciones** ▶ Pulsar **Ordenar por apellido** o **Ordenar por nombre**.

Si no se introduce ningún nombre, se aplica el número de teléfono estándar en el campo del apellido. Estos registros se colocan al comienzo de la lista, independientemente del tipo de ordenación.



El orden es el siguiente:

Espacios en blanco | dígitos (0-9) | letras (alfabéticamente) | demás caracteres

Visualizar el número de registros libres en la agenda del teléfono

- ▶ Abra la agenda del teléfono. ▶ **Opciones** ▶  **Memoria disponible** ▶ **Aceptar**

Seleccionar un registro de la agenda del teléfono, buscar en la agenda del teléfono

- ▶ Abra la agenda del teléfono.
- ▶ Desplácese hasta el nombre buscado con . **Pulsando prolongadamente**  se desplazará constantemente hacia arriba o hacia abajo por la agenda del teléfono.

O bien:

- ▶ Introduzca las iniciales (máx. 8 letras) con el teclado. Se visualizará el primer nombre que comience con esa letra. Si fuese necesario, continúe desplazándose hasta el registro deseado con .

Transferir el registro/agenda del teléfono a otro terminal inalámbrico

Requisitos:

- ◆ El terminal de origen y el terminal de destino deben estar registrados en la misma estación base.
- ◆ El otro terminal inalámbrico y la estación base pueden enviar y recibir registros de la agenda del teléfono.





Puede transferir toda la agenda del teléfono, un registro en concreto o varios registros.

Agenda del teléfono (agenda de direcciones)

Notas

- ◆ Si se produce una llamada externa se interrumpe la transmisión.
- ◆ Las imágenes del contacto y los sonidos no se transfieren. Del cumpleaños solo se transfiere la fecha.
- ◆ Al transferir un registro entre dos terminales inalámbricos vCard:
 - Si todavía no existe ningún registro con ese nombre en el receptor, se creará un nuevo registro.
 - Si ya existe un registro con ese nombre, entonces ese registro se amplía con el nuevo número. Incluye el registro de más números de los que permite el destinatario, en caso de que se genere otro registro con el mismo nombre.
- ◆ Si el receptor no es un terminal inalámbrico vCard: por cada número se creará y enviará un registro propio.
- ◆ Su terminal inalámbrico recibe registros por parte de un terminal inalámbrico sin vCard: los registros con números ya guardados se descartan, de lo contrario se generará un registro nuevo.





Transferir registros individuales

- ▶ Abra la agenda del teléfono. ▶  Seleccionar el registro deseado. ▶ **Opciones**
- ▶  **Enviar el registro** ▶ **Aceptar** ▶  **a otro term. interno** ▶ **Aceptar** ▶  Seleccionar el terminal inalámbrico de destino. ▶ **Aceptar**

Después de haber finalizado la transferencia con éxito:



- ▶ Pulse **Sí** si debe enviarse otro registro. En caso contrario, pulse **No**.

Transferir toda la agenda del teléfono



- ▶ Abra la agenda del teléfono. ▶  Seleccionar el registro deseado. ▶ **Opciones**
- ▶  **Enviar toda la lista** ▶ **Aceptar** ▶  **a otro term. interno** ▶ **Aceptar** ▶  Seleccionar el terminal inalámbrico de destino. ▶ **Aceptar**

Añadir el número mostrado a la agenda del teléfono

Se puede añadir a la agenda del teléfono los números que se muestran en una lista, p. ej., del historial de llamadas, del historial de rellamadas, y también aquellos números que haya seleccionado o que haya introducido para marcar.

- ▶ Se muestra el número o está marcado.
- ▶ Pulse la tecla de pantalla  u **Opciones** ▶  **Guardar en agenda.** ▶ **Aceptar**
 - ▶ **<Nuevo registro>** ▶ **Aceptar** ▶  Seleccionar el tipo de número. ▶ **Aceptar**
 - ▶ **Completar el registro.** ▶ **Aceptar**





O bien:

- ▶  Seleccionar registro. ▶ **Aceptar** ▶  Seleccionar el tipo de número. ▶ **Aceptar**
 - ▶ Se introducirá el número o se sobrescribirá el número existente (responder consulta con **Sí/No**).
- ▶ **Guardar**

Historial de llamadas





Añadir un número desde la agenda del teléfono

En algunos situaciones de servicio, puede añadir un número desde la agenda del teléfono, p. ej. al marcar (también después de introducir un prefijo).

- ▶ En función del estado de servicio, la agenda del teléfono se abre con  o .
- ▶  Seleccione un registro de la agenda del teléfono. ▶ **Aceptar**
- ▶ Si se ha introducido más de un número:  seleccionar número. ▶ **Aceptar**

Historial de llamadas









Su teléfono registrará las llamadas en diferentes listas. Abrir listas:

- ◆ **Lista de llamadas perdidas:** tecla de mensajes  ▶  **Llam. perd.:** ▶ **Aceptar**
- ◆ **Selección de listas:**  ▶  ▶ **Aceptar** ▶  Seleccionar lista. ▶ **Aceptar**



En el historial de llamadas se muestran los últimos 20 registros.

Registro de la lista





En los registros de la lista se muestra la siguiente información:

- ◆ El tipo de lista (en el encabezado)
- ◆ Símbolo para el tipo de registro:
 -  (Llamadas perdidas),  (Llam. aceptadas),
 -  (Llamadas salientes),  (llamada al contestador automático, sólo Gigaset E630A → p. 32)
- ◆ Número del autor de la llamada. Si el número está guardado en la agenda del teléfono, se mostrarán en su lugar el nombre y el tipo de número ( Teléfono (Casa),  Teléfono (Oficina),  Teléfono móvil). En llamadas perdidas el valor entre corchetes indica además el número de llamadas procedentes de este número.
- ◆ Fecha y hora de la llamada (si se ha configurado)
- ▶  Seleccionar registro. ▶ **Opciones**
- ▶ **Ver:** se mostrará toda la información disponible, por ejemplo, al mostrar un nombre se mostrará el número correspondiente.
- ▶ **Opciones:** puede borrar el registro o añadir el número a la agenda del teléfono (→ p. 43).

Devolver una llamada desde el historial de llamadas:

- ▶  Seleccionar registro. ▶ Pulse la tecla de descolgar .

Ejemplo

Todas las llamadas	
  James Foster	Hoy, 06:35
 01712233445566	06/11/2015, 08:30
 0168123477945	06/11/2015, 07:13
Ver	Opciones

Cobertura

Desvío de llamadas (DSV)

Puede desviar llamadas a otro número. Si todavía no hay configurado un desvío de llamadas o si desea modificar la configuración actual:



 ▶  ▶ **Aceptar** ▶  **Desvío** ▶ **Aceptar**

▶ **Estado:**  **Activado / Desactivado**

Al abrir el menú, siempre se mostrará **Desconocido**

▶ **Número de destino:** introducir el número al que hay que desviar la llamada.

▶ **Cuándo:**

-  **Inmediato:** la llamada se transfiere inmediatamente. En su teléfono no se indican las llamadas entrantes.
-  **Si no se contesta:** se desvían las llamadas si nadie descuelga después de varios tonos.
-  **Si está ocupado:** las llamadas se desvían si su terminal está ocupado. La llamada se desvía sin tono de aviso de llamada en espera.

▶ **Enviar** ▶ Se llamará a su proveedor y se le enviará el código correspondiente. Cuando esté modificado el desvío, escuchará una confirmación a través de la línea telefónica. ▶ 

Tenga en cuenta que:

El **desvío de llamadas** puede implicar **costes adicionales**. Para más información, póngase en contacto con su proveedor.

Perfiles de audio

Perfiles de audio

Con la tecla  abrirá consecutivamente 3 perfiles de audio que adaptan su terminal inalámbrico al entorno. Al presionar la tecla, el perfil se activará sin consulta. En estado de suministro, está configurado **Perfil Personalizado**.

 ▶ **Perfil de Volumen alto** ▶  ▶ **Perfil Silencioso** ▶  ▶ **Perfil Personalizado**

Los perfiles están configurados en estado de suministro de la siguiente manera:

Estado de suministro		Perfil de Volumen alto	Perfil Silencioso	Perfil Personalizado
Alarma por vibración (→ p. 27)		activado	Perfil Personalizado	desactivado
Tono de llamada (→ p. 27)		activado	desactivado	activado
Volumen del tono de llamada (→ p. 26)	interno	5	desactivado	3
	externo	5	desactivado	3
Volumen del terminal inalámbrico (→ p. 21)	Auricular	5	3	3
	Manos libres	5	3	3
Spot LED durante la llamada (→ p. 26)		Sí	No	No
Aceptación normal de llamada (→ p. 20)		Sí	No	No
Tonos de aviso (→ p. 27)	Clic de tecla	Sí	No	Sí
	Tono de confirmación	Sí	No	Sí
	Tono de batería	Sí	Sí	Sí

Al cambiar a **Perfil Silencioso** puede activar un tono de atención pulsando la tecla de pantalla **Tono**. En la barra de estado, aparece .

Los cambios en el **Perfil de Volumen alto** y **Perfil Silencioso** sólo se aplicarán mientras no se cambie el perfil (pulsando la tecla de perfil ). Los cambios en el **Perfil Personalizado** se guardarán permanentemente para este perfil.

El perfil configurado se mantendrá al apagar y volver a encender el terminal inalámbrico.

Parpadeo del LED

Utilice su teléfono en modo de linterna.

Activar/desactivar la función de linterna

Pulse la tecla de pantalla **Parpadeo del LED** (→ p. 29).

O bien:

 ▶  ▶ **Aceptar** ▶ **Parpadeo del LED** ▶ **Aceptar**

Tras 2 minutos, la función se desactivará automáticamente o pulse la tecla de pantalla **Apagar**.

Calendario

Puede hacer que el terminal le recuerde hasta **30 citas**.

En el calendario, el día actual está recuadrado en blanco. Los días con citas las cifras se muestran en color. Al seleccionar un día, éste se recuadra en color.

Guardar cita en el calendario

Requisito: la fecha y la hora están configuradas (→ p. 11).

 ▶  ▶ **Aceptar** ▶  **Calendario** ▶ **Aceptar**

▶  Seleccionar el día deseado. ▶ **Aceptar**

◆ Se mostrarán las citas guardadas.

Con <Nuevo registro> ▶ **Aceptar** se abre la ventana para introducir otra cita.

◆ Si todavía no se ha guardado ninguna cita, se abre directamente la ventana para la entrada de datos de la nueva cita.

Estado:  **Activado / Desactivado**

Se pueden indicar los siguientes datos:

◆ **Fecha:** el día seleccionado está preconfigurado. Introducir para modificar la nueva fecha.

◆ **Hora:** momento (hora y minutos) de la cita.

◆ **Texto:** nombres de la cita (p. ej., cena, reunión).

◆ **Aviso:**  seleccionar la melodía de la señal de recordatorio o desactivar la señalización acústica.

▶ **Guardar**

Mayo 2013								
Lu	Ma	Mi	Ju	Vi	Sa	Do		
				01	02	03	04	05
06	07	08	09	10	11	12		
13	14	15	16	17	18	19		
20	21	22	23	24	25	26		
27	28	29	30	31				

Atrás Aceptar



Señalización de fechas/aniversarios

Los aniversarios se transfieren desde la agenda del teléfono y se muestran como cita. En el estado de espera, se muestra una cita/aniversario y se señala con la melodía seleccionada durante 60 segundos.

Puede desactivar la llamada de recordatorio:

▶ Pulse **Apagar**, para confirmar y finalizar la llamada de recordatorio.

Mientras habla por teléfono, se señalará una llamada de recordatorio **una sola vez** con un tono de aviso en el terminal inalámbrico.

Durante la llamada de recordatorio puede modificar de manera permanente el volumen del tono de llamada con las teclas laterales  (más alto) o  (más bajo).

Despertador

Visualización de citas/aniversarios no atendidos

Las siguientes citas y aniversarios se guardan en la lista **Alarmas perdidas**:

- ◆ No se confirmó la llamada de cita/aniversario.
- ◆ La cita/aniversario se comunicó durante una llamada.
- ◆ El terminal inalámbrico estaba apagado cuando se debía comunicar una cita/aniversario.

Se guardan los últimos 10 registros. En la pantalla se muestra el símbolo  y la cantidad de nuevos registros. El registro más reciente se encuentra al principio de la lista.

Abrir lista: ▶ Tecla de mensajes  ▶  **Alarmas perdidas** ▶ **Aceptar**

O a través del menú:  ▶  ▶ **Aceptar** ▶  **Alarmas perdidas** ▶ **Aceptar**

▶  si fuese necesario desplácese por la lista

Se muestra información sobre la cita/aniversario. Se puede:

▶ Borrar cita/aniversario: **Borrar**

Mostrar/modificar/borrar citas guardadas

 ▶  ▶ **Aceptar** ▶  **Calendario** ▶ **Aceptar** ▶  Seleccionar el día deseado.

▶ **Aceptar** ▶ Se muestra la lista de citas. ▶  Seleccione la cita deseada.

▶ **Ver:** mostrar configuración de la cita, cambiar en caso necesario con **Cambiar**.

O bien:

▶ **Opciones:** modificar configuración o borrar citas.

- **Editar el registro** ▶ **Aceptar**
- **Borrar el registro** ▶ **Aceptar**
- **Activar/Desactivar** ▶ **Aceptar**
- **Borrar todas citas** ▶ **Aceptar** ▶ Confirmar consulta con **Sí**.
Se eliminarán todas las citas del **día seleccionado**.



Despertador

Requisito: la fecha y la hora están configuradas (→ p. 11).

Puede activar/desactivar y configurar el despertador como sigue:

 ▶  ▶ **Aceptar** ▶ Estado:  **Activado/Desactivado**

▶ Modificar la configuración:

- **Hora:** configurar la hora y minutos de la hora del despertador (configuración horaria → p. 11).
- **Periodicidad:**  **Diario/Lunes-Viernes**
- **Volumen:**  ajustar el volumen en 5 niveles o llamada progresiva (volumen creciente).
- **Melodía:**  seleccionar una melodía para la llamada despertador.

▶ Pulse la tecla de pantalla **Guardar**.

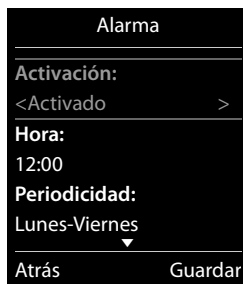

Con el despertador activado, se muestra en la pantalla en estado de reposo el símbolo  y la hora del despertador.

Ejemplo



Vigilancia de habitación (Babyphone)

En la pantalla se mostrará una llamada despertador y se señalará con la melodía seleccionada durante un máx. de 60 segundos. Durante una llamada, la llamada despertador se señala solamente mediante un breve tono.

Mientras suene el despertador, puede cambiar de forma permanente el volumen con las teclas laterales  (más alto) o  (más bajo).

Desactivar/repetir tras una pausa la llamada despertador (modo de repetición)

Requisito: debe sonar una llamada despertador.

► **Desconectar hasta la siguiente llamada despertador:** pulse **Apagar**.

O bien:

► **Modo de repetición:**

Pulse **Repetir** o cualquier tecla. La llamada despertador se desactiva, pero vuelve a sonar al cabo de 5 minutos.

O bien:

No pulsar ninguna tecla. La llamada despertador se desactiva pasados 60 segundos, pero vuelve a sonar al cabo de 5 minutos. Después de sonar por cuarta vez, la llamada despertador se desactivará durante 24 horas.

Vigilancia de habitación (Babyphone)

Si está activada la vigilancia de habitación, se llama al número de destino guardado (interno o externo) tan pronto como se alcanza un nivel de ruido definido en el entorno del terminal inalámbrico. La vigilancia de habitación conectada a un número externo se interrumpe aprox. a los 90 segundos.

En el modo de vigilancia de habitación, las llamadas entrantes solo se señalizan en la pantalla (**sin tono de llamada**). La iluminación de la pantalla se reduce en un 50%. Los tonos de llamada se desactivan. Están bloqueadas todas las teclas a excepción de las teclas de pantalla y la tecla pulsar en el centro de la tecla de control.

Con la función **Com. bidireccional** puede responder mediante la vigilancia de habitación. Con esta función puede activar o desactivar los altavoces del terminal inalámbrico.

Si contesta a una llamada entrante, se interrumpe el modo de vigilancia de habitación durante la llamada y la función **permanece** activada. El modo de vigilancia de habitación no permite desactivarse mediante el apagado y encendido del terminal inalámbrico.

Vigilancia de habitación (Babyphone)

Atención

Tenga en cuenta los siguientes aspectos:

- ◆ La distancia óptima entre el terminal inalámbrico y el bebé debería estar comprendida entre 1 y 2 metros. El micrófono debe apuntar hacia el bebé.
- ◆ La activación de esta función reduce el tiempo de funcionamiento del terminal inalámbrico. Si fuera necesario, deje el terminal inalámbrico en el soporte de carga.
- ◆ La vigilancia de habitación se activa sólo 20 segundos después del encendido.

Es imprescindible que compruebe el correcto funcionamiento de esta función al activarla:

- ◆ Compruebe la sensibilidad del micrófono.
- ◆ Compruebe el establecimiento de la conexión si la vigilancia de habitación va a desviarse a un número externo.
- ◆ Asegúrese de que el contestador está apagado en el número de destino.

Activar/desactivar y configurar la vigilancia de habitación

- ☰ ▶ ★ ▶ Aceptar ▶ ☰ Vigila-bebés ▶ Aceptar
- ▶ Estado: ☰ Activado/Desactivado
- ▶ Configure la vigilancia de habitación:
 - **Tipo de alarma:** ☰ Interna (al menos hay registrados 2 terminales inalámbricos)/Externa
Si está seleccionado **Interna**:
 - ▶ **Terminal:** pulse la tecla de pantalla **Cambiar**.
 - ▶ ☰ Seleccionar terminal inalámbrico. ▶ **Aceptar**
 - Si está seleccionado **Externa**:
 - ▶ **Número:** introducir directamente el número o seleccionar desde la agenda del teléfono (pulse la tecla de pantalla **☑**).
 - **Com. bidireccional:** ☰ Activado/Desactivado
 - **Nivel de vigilancia:** ☰ Alto/Bajo
- ▶ **Guardar**

Vigilancia de habitación activada

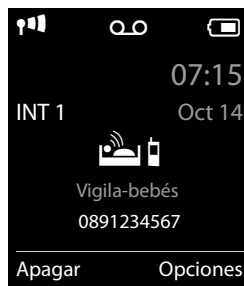

Con la vigilancia de habitación activada, se muestra en la pantalla en estado de reposo el número de destino. Con la tecla de pantalla **Apagar** desactivará la vigilancia de habitación.

Cancelar la vigilancia de la habitación

Cancelar durante la vigilancia de habitación: pulse ☰.

Desactivar la vigilancia de habitación desde un número externo

Requisitos: la vigilancia de habitación debe realizarse hacia un número de destino externo. El teléfono receptor debe admitir marcación por tonos.

- ▶ Acepte la llamada de vigilancia de habitación y pulse las teclas **☎** **☎**.









La llamada finaliza. La vigilancia de habitación está desactivada y el terminal inalámbrico está en estado de reposo.

Conectar el teléfono a un router/centralita

Conectar a un router

Al conectar su teléfono en el puerto analógico de un router se pueden reducir posibles problemas de eco activando el **modo XES 1**^{*}. Si el modo **XES 1** no suprime lo suficiente los problemas de eco, puede activar el **modo XES 2**.

Si no surgen problemas con el eco, deberá estar activado el modo normal (estado de suministro).

 ▶       

▶  ▶ **Aceptar** (para modo normal)

▶  ▶ **Aceptar** (para modo XES 1)

▶  ▶ **Aceptar** (para modo XES 2)

Conectar a una centralita

Para conocer la configuración necesaria en su centralita, consulte el manual de instrucciones de la centralita.

Modo de marcación y tiempo de flash

Modificar modo de marcación

 ▶  ▶ **Aceptar** ▶  **Telefonía** ▶ **Aceptar** ▶  **Modo marcación** ▶ **Aceptar**

▶  **Seleccionar marcación por tonos (Tonos DTMF)/ marcación por impulsos (Impulsos)**







▶ **Aceptar** (● = seleccionado)

Configurar el tiempo de flash

 ▶  ▶ **Aceptar** ▶  **Telefonía** ▶ **Aceptar** ▶  **Tiempo de flash** ▶ **Aceptar**

▶  **Seleccionar tiempo de flash** ▶ **Aceptar** (● = seleccionado)

Configurar tiempos de pausa

Tecla de menú  ▶      ▶ Introducir a continuación uno de los siguientes códigos específicos para cada función:

◆ Pausa tras ocupación de línea:

  ▶  ▶ **Aceptar** (para 1 seg.)

  ▶  ▶ **Aceptar** (para 3 seg.)

  ▶  ▶ **Aceptar** (para 7 seg.)

◆ Pausa tras la tecla de señalización:

  ▶  ▶ **Aceptar** (para 800 ms)

  ▶  ▶ **Aceptar** (para 1600 ms)

  ▶  ▶ **Aceptar** (para 3200 ms)

Cambiar temporalmente a la marcación por tonos (Tonos DTMF)

Tras la marcación de un número externo o una vez establecida la conexión:

▶ Pulse **brevemente** la tecla de asterisco .

O bien:

▶ **Opciones** ▶  **Marcación por tonos** ▶ **Aceptar**

* XES significa "eXtended Echo Suppression".

Símbolos de la pantalla

Símbolos de la pantalla

Símbolos de la barra de estado

En la barra de estado se mostrarán los siguientes símbolos dependiendo de la configuración y del estado de funcionamiento del teléfono:

Símbolo	Significado
	Potencia de recepción
	76% - 100%
	51% - 75%
	26% - 50%
	1% - 25%
	Rojo: no está establecida la conexión con la estación base
	Contestador automático activado (sólo Gigaset E630A → p. 32) parpadea: el contestador automático recibe un mensaje o lo está utilizando otro usuario
	Perfil Silencioso activado (el tono de llamada está desactivado)
	Tono de llamada "bip" activado
	Bloqueo del teclado

Símbolo	Significado
	Estado de carga de la batería:
	blanco: cargada por encima del 66%
	blanco: cargada entre un 34% y un 66%
	blanco: cargada entre un 11% y un 33%
	rojo: cargada menos de un 11%
	parpadea en color rojo: la batería está casi agotada (quedan aprox. unos 5 minutos de tiempo de conversación)
	La batería se está cargando (estado de carga actual):
	0% - 10%
	11% - 33%
	34% - 66%
	67% - 100%





Símbolos de menú

	Alarma
	List. de llamadas
	Contestador
	Servicios de red
	Funciones extras
	Configuración

Símbolos de la pantalla









Símbolos de las teclas de pantalla

En función del estado de servicio, los siguientes símbolos mostrarán la función actual de las teclas de pantalla:





Símbolo	Acción
	Rellamada
	Borrar texto
	Abrir la agenda del teléfono
	Añadir el número a la agenda del teléfono

Símbolo	Acción
	Transmitir llamada al contestador automático (sólo Gigaset E630A → p. 32)

Símbolos de la pantalla para la señalización de

	Establecimiento de la conexión (llamada saliente)		Conexión establecida		No es posible establecer una conexión/ conexión interrumpida
	llamada externa		llamada interna		Llamada de recordatorio de un aniversario
	Llamada de recordatorio de una cita		Llamada despertador		El contestador automático está grabando (sólo Gigaset E630A → p. 32)

Otros símbolos de la pantalla

	Información		Consulta (de seguridad)		Espere ...
	Acción realizada (verde)		La acción no se puede realizar (rojo)		

Visión general del menú

Visión general del menú

Abra el menú principal: en el estado de reposo del teléfono, pulse .

Nota

Algunas de las funciones descritas en estas instrucciones de uso no están disponibles en todos los países ni para todos los proveedores de red.



Alarma

→ p. 48



List. de llamadas

Todas las llamadas	→ p. 44
Llamadas salientes	→ p. 44
Llam. aceptadas	→ p. 44
Llamadas perdidas	→ p. 44



Contestador

Escuchar mensajes	Contestador en red **	→ p. 36
	Contestador local **	→ p. 33
Activación *	→ p. 32	
Anuncios *	Grabar anuncio *	→ p. 32
	Escuchar anuncio *	→ p. 33
	Borrar anuncio *	→ p. 33
	Grabar aviso *	→ p. 32
	Escuchar aviso *	→ p. 33
	Borrar aviso *	→ p. 33
Grabaciones *	→ p. 33	
Filtrado de llam. *	→ p. 33	
Contestador en red	→ p. 36	
Config. tecla "1" *	Contest. en red	→ p. 36
	Contestador	→ p. 33
Idioma *	→ p. 34	

* sólo estaciones base con contestador automático

** sólo estaciones base con contestador automático y si el número del contestador automático de red está guardado



Servicios de red

Siguiente llamada	Llamada en espera	→ p. 22
Desvío		→ p. 45
Todas lla. anón.		→ p. 22
Rechazar lla. anón.		→ p. 23
Cancelar devolución		→ p. 23



Funciones extras

Parpadeo del LED	→ p. 46
Calendario	→ p. 47
Vigila-bebés	→ p. 49
Llam. directa	→ p. 20
Alarmas perdidas	→ p. 48



Configuración

Fecha y hora	→ p. 11	
Ajustes de audio	Volum. del terminal	→ p. 21
	Perf. de auriculares	→ p. 26
	Tonos de aviso	→ p. 27
	Vibración	→ p. 27
	Tonos del terminal	→ p. 26
	Música en espera	→ p. 28
Pantalla	Salvapantallas	→ p. 24
	Esquemas color	→ p. 25
	Iluminación	→ p. 25
Idioma	→ p. 24	
Registro	Registrar Terminal	→ p. 37
	Dar de baja term.	→ p. 38
	Seleccionar la base	→ p. 37
Telefonía	Resp. automática	→ p. 26
	Aceptación fácil	→ p. 20
	LED de llamada	→ p. 26
	Códigos de área	→ p. 24
	Intrusión	→ p. 40
	Modo marcación	→ p. 51
	Tiempo de flash	→ p. 51
	Código de área local	
	Cód. de área exter.	



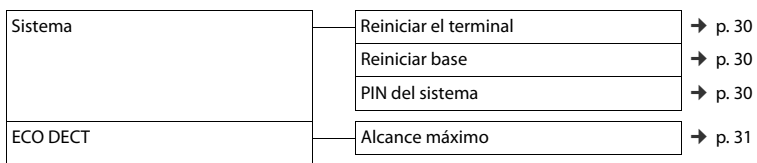

Visión general del menú



Preguntas y respuestas

Si durante el uso de su teléfono se le plantean dudas, encontrará propuestas de solución en Internet en www.gigaset.com/service ▶ FAQ ▶ First steps for troubleshooting.

Además, en la siguiente tabla se ofrece un listado de pasos para la solución de errores.

<p>Si no está seguro de si su dispositivo dispone de un contestador automático integrado.</p> <p>▶ Abra el menú del contestador automático:  ▶  ▶ Aceptar</p> <p>Su dispositivo dispone de un contestador automático integrado si aparece el submenú Activación.</p>
<p>No se ve nada en la pantalla.</p> <ol style="list-style-type: none"> 1. El terminal inalámbrico está apagado. <ul style="list-style-type: none"> ▶ Pulse  prolongadamente. 2. Las baterías están descargadas. <ul style="list-style-type: none"> ▶ Cargue o cambie la batería (→ p. 7). 3. El bloqueo de pantalla/teclado está activado. <ul style="list-style-type: none"> ▶ Pulse prolongadamente la tecla de almohadilla .
<p>En la pantalla parpadea "Sin base".</p> <ol style="list-style-type: none"> 1. El terminal inalámbrico se encuentra fuera del alcance de la estación base. <ul style="list-style-type: none"> ▶ Reduzca la distancia entre el terminal inalámbrico y la estación base. 2. La estación base está apagada. <ul style="list-style-type: none"> ▶ Compruebe el alimentador enchufable de la estación base. 3. El alcance de la base se reduce al apagarse Alcance máximo. <ul style="list-style-type: none"> ▶ Encender Alcance máximo (→ p. 31) o reduzca la distancia entre el terminal inalámbrico y la estación base.
<p>En la pantalla parpadea "Por favor, registre el teléfono inalámbrico" o "Colocar el terminal inalámbrico en la estación base".</p> <p>El terminal inalámbrico no está todavía registrado o se ha dado de baja mediante el registro de otro terminal inalámbrico (más de 6 registros DECT).</p> <p>▶ Vuelva a registrar el terminal inalámbrico (→ p. 37).</p>
<p>No se acepta su configuración.</p> <p>▶ Asegúrese de haber configurado Perfil Personalizado antes de llevar a cabo los cambios en la configuración del dispositivo (→ p. 46).</p>
<p>El terminal inalámbrico no suena.</p> <ol style="list-style-type: none"> 1. El tono de llamada está desactivado. <ul style="list-style-type: none"> ▶ Active el tono de llamada (→ p. 27). 2. El desvío de llamadas está configurado. <ul style="list-style-type: none"> ▶ Desactive el desvío de llamadas (→ p. 45). 3. El teléfono no suena cuando el autor de la llamada oculta el número de teléfono. <ul style="list-style-type: none"> ▶ Active el tono de llamada para llamadas anónimas (→ p. 28). 4. El teléfono no suena en un determinado intervalo de tiempo o para determinados números. <ul style="list-style-type: none"> ▶ Compruebe el control por tiempo para llamadas externas (→ p. 28).
<p>No se oye ningún tono de llamada ni de marcación de la red fija.</p> <p>No se ha utilizado el cable telefónico suministrado o éste ha sido sustituido por un cable nuevo con una asignación de clavijas incorrecta.</p> <p>▶ Utilice siempre el cable telefónico suministrado o compruebe que tenga la asignación de clavijas correcta al adquirirlo en un comercio especializado (→ p. 62).</p>
<p>Tono de error tras la introducción del PIN del sistema.</p> <p>El PIN de sistema que ha introducido es erróneo.</p> <p>▶ Repita el proceso y, en caso necesario, restablezca el PIN del sistema a 0000 (→ p. 30).</p>

<p>Ha olvidado el PIN del sistema.</p> <ul style="list-style-type: none"> ▶ Restablezca el PIN del sistema a 0000 (→ p. 30).
<p>Su interlocutor no le oye.</p> <p>El terminal inalámbrico está "silenciado".</p> <ul style="list-style-type: none"> ▶ Vuelva a activar el micrófono (→ p. 22).
<p>No se muestra el número del autor de la llamada.</p> <ol style="list-style-type: none"> 1. La transmisión del número de teléfono (CLI) no está autorizada para el autor de la llamada. <ul style="list-style-type: none"> ▶ El autor de la llamada debe pedir a su proveedor de red que active la transmisión del número de teléfono (CLI). 2. El proveedor de red no admite la indicación del número de teléfono (CLIP) o no tiene esa opción disponible. <ul style="list-style-type: none"> ▶ Solicitar la activación de la indicación del número de teléfono (CLIP) al proveedor de red. 3. Su teléfono está conectado a través de una centralita/un router con centralita integrada (puerta de enlace) que no transmite toda la información. <ul style="list-style-type: none"> ▶ Restablezca el equipo: desenchufe brevemente el equipo. Vuelva a enchufar el conector y espere a que se reinicie el equipo. ▶ Compruebe la configuración en la centralita y, si fuese necesario, active la indicación del número de teléfono. Para ello busque en las instrucciones de uso del equipo términos como CLIP, transmisión de números de teléfono, indicación del número de teléfono, etc. o consulte con el fabricante del equipo.
<p>Al introducir datos se escucha un tono de error.</p> <p>Operación fallida/introducción de datos incorrecta.</p> <ul style="list-style-type: none"> ▶ Repita el proceso. Observe la pantalla y consulte, si es necesario, las instrucciones de uso.
<p>No se escucha el contestador automático de red.</p> <p>Su centralita utiliza la marcación por impulsos.</p> <ul style="list-style-type: none"> ▶ Configure la centralita para que utilice la marcación por tonos.

Sólo Gigaset E630A (→ p. 32):

<p>En la lista de llamadas no aparece indicada la hora de un mensaje.</p> <p>No se han configurado la fecha y la hora.</p> <ul style="list-style-type: none"> ▶ Configurar fecha y hora (→ p. 11).
<p>El contestador automático indica "PIN no válido" cuando se intenta consultar remotamente.</p> <ol style="list-style-type: none"> 1. El PIN del sistema introducido es incorrecto. <ul style="list-style-type: none"> ▶ Vuelva a introducir el PIN del sistema. 2. El PIN del sistema sigue ajustado a 0000. <ul style="list-style-type: none"> ▶ Ajuste un PIN del sistema distinto de 0000 (→ p. 30).
<p>El contestador automático no graba ningún mensaje/ha cambiado al aviso de notificación.</p> <p>La memoria está llena.</p> <ul style="list-style-type: none"> ▶ Borre los mensajes antiguos. ▶ Escuche los mensajes nuevos y bórrelos.

Exención de responsabilidad

La pantalla de su terminal inalámbrico tiene una resolución de 128x160 píxeles (puntos de imagen). Cada píxel consta de tres subpíxeles (rojo, verde, azul).

Puede ocurrir que se dirija incorrectamente un píxel o que presente una divergencia de color. **Esto es normal y no supone un motivo para reclamar la garantía.**

Consulte en la tabla siguiente el número de errores de píxel que pueden surgir sin que eso llegue a justificar la reclamación de la garantía.

Descripción	Número máx. de errores de píxeles permitidos
Subpíxel iluminado en color	1
Subpíxel oscuro	1
Cifra total de subpíxeles oscuros y de color	1

Nota

La garantía no cubre las huellas del uso en la pantalla y en la carcasa.

Medio ambiente

Medio ambiente

Nuestra política medioambiental

Gigaset Communications GmbH asume una responsabilidad social y se compromete a contribuir a la mejora de nuestro mundo. En todos los ámbitos de nuestro trabajo, desde la planificación de productos y procesos, pasando por la producción y la distribución, hasta la eliminación, otorgamos el máximo valor al ejercicio de nuestra responsabilidad ambiental.

Encontrará más información en Internet sobre productos y procesos respetuosos con el medio ambiente, en www.gigaset.com.

Sistema de gestión medioambiental



Gigaset Communications GmbH está certificada según las normas internacionales ISO 14001 e ISO 9001.

ISO 14001 (Medio ambiente): certificado desde septiembre de 2007 por TÜV SÜD Management Service GmbH.

ISO 9001 (Calidad): certificado desde 17/02/1994 por TÜV Süd Management Service GmbH

Eliminación de residuos

Las baterías no debe tirarse a la basura doméstica común. Observe los reglamentos locales de eliminación de basura, cuyos detalles pueden obtenerse de las autoridades locales o de la tienda donde adquirió el producto.

Todo el equipo eléctrico y electrónico debe ser desechado por separado de la basura doméstica común, y se deben usar instalaciones de recolección designadas por las autoridades locales.



La eliminación correcta y la recolección separada de equipos usados evita posibles consecuencias nocivas para el medioambiente y la salud.

Para obtener más información acerca de la eliminación de sus equipos usados, comuníquese con las autoridades locales o con el servicio de recolección de desechos.

Anexo

Mantenimiento

Limpie el dispositivo con un **pañó húmedo** o antiestático. No utilice disolventes ni paños de microfibra.

No utilice **en ningún caso** un paño seco: existe peligro de que se forme carga estática.

En algunos casos infrecuentes, el contacto del dispositivo con sustancias químicas puede provocar cambios en su superficie exterior. A causa del gran número de productos químicos disponibles en el mercado, han podido realizarse pruebas con todos ellos.

Las imperfecciones en las superficies de alto brillo pueden eliminarse cuidadosamente con productos de limpieza para pantallas de teléfonos móviles.

Contacto con líquidos

El terminal inalámbrico está protegido contra salpicaduras.

Si entra en contacto con líquidos, sacuda el agua del orificio del micrófono y seque el agua en el terminal inalámbrico con un paño absorbente. El terminal inalámbrico está listo para ser utilizado.

Si el terminal inalámbrico entra en contacto con una gran cantidad de líquido, haga lo siguiente:

- 1 Desconectar el dispositivo de la alimentación eléctrica.
- 2 Retirar las baterías y dejar abierto el compartimento de las baterías.
- 3 Deje que todo el líquido salga del dispositivo.
- 4 Seque todas las piezas.
- 5 A continuación, seque el dispositivo **como mínimo durante 72 horas** con el compartimento de las baterías abierto y el teclado hacia abajo (en caso de existir) en un lugar seco y calido (**no utilice** microondas, hornos u otros dispositivos similares).
- 6 Vuelva a conectar el dispositivo cuando esté seco.

Una vez que esté totalmente seco, en la mayoría de los casos se puede volver a poner en funcionamiento.

Datos técnicos

Baterías

Tecnología: 2 x AAA NiMH
Voltaje: 1,2 V
Capacidad: 800 mAh

Anexo

Tiempos de servicio/de carga del terminal inalámbrico

El tiempo de servicio de su Gigaset depende de la capacidad y de la antigüedad de la batería y de la utilización por parte del usuario. (Todos los tiempos indicados son tiempos máximos.)

Tiempo de servicio (horas)*	310 *
Tiempo de comunicación (horas)	14
Tiempo de servicio con un uso de 1,5 horas de comunicación al día (horas)*	125 *
Tiempo de carga en el soporte de carga (horas)	7,5

* sin iluminación de la pantalla en el estado de reposo

Consumo de corriente de la estación base

	Gigaset E630	Gigaset E630A
En estado de espera		
- Terminal inalámbrico en el soporte de carga	0,3 W aprox.	0,3 W aprox.
- Terminal inalámbrico fuera del soporte de carga	0,5 W aprox.	0,5 W aprox.
Durante una comunicación	0,6 W aprox.	0,6 W aprox.

Datos técnicos generales

DECT

Estándar DECT	DECT 6.0
Estándar GAP	Proporcionado
Número de canales	30 canales bidireccionales
Banda de difusión	1920MHz - 1930MHz
Impulsos dobles	Múltiplex por división de tiempo, longitud de trama de 10 ms
Frecuencia de repetición del impulso de emisión	100 Hz
Longitud del impulso de emisión	370 µs
Trama de canal	1728 kHz
Velocidad binaria	1152 kbit/s
Modulación	GFSK
Codificación de señales telefónicas	32 kbit/s
Potencia de transmisión	5 mW, potencia media por canal, 120 mW, potencia de impulso
Máximo	hasta 100 ft en edificios y hasta 700 ft en espacios abiertos
Alimentación de la estación base	120 V ~/60 Hz
Condiciones ambientales en funcionamiento	+41 °F a +113 °F; de 20% a 75% de humedad relativa del aire
Modo de marcación	MFV (marcación por tonos)/IWW (marcación por impulsos)

Asignación de clavijas del conector telefónico

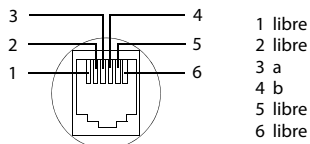

Tablas de símbolos

Escritura estándar

Pulsar varias veces la tecla correspondiente.

	1x	2x	3x	4x	5x	6x	7x	8x	9x	10x
1 [sp]	1									
2 [abc]	a	b	c	2	ä	á	à	â	ã	ç
3 [def]	d	e	f	3	ë	é	è	ê		
4 [ghi]	g	h	i	4	ï	í	ì	î		
5 [jkl]	j	k	l	5						
6 [mno]	m	n	o	6	ö	ñ	ó	ò	ô	õ
7 [pqrs]	p	q	r	s	7	ß				
8 [tuv]	t	u	v	8	ü	ú	ù	û		
9 [wxyz]	w	x	y	z	9	ÿ	ý	æ	ø	å
0 [.,?]	[¹⁾	.	,	?	!	[²⁾	0			

- 1) Espacio en blanco
- 2) Salto de línea

Anexo

Certificación de Industry Canada

El funcionamiento está sujeto a las dos condiciones a continuación: (1) este dispositivo no debe causar interferencia y (2) este dispositivo debe aceptar toda interferencia, incluyendo aquella que pueda causar un funcionamiento no deseado del dispositivo.

AVISO: La etiqueta de Industry Canada identifica a los equipos certificados. Esta certificación implica que el equipo cumple determinados requisitos de redes de telecomunicaciones, protección, funcionamiento y seguridad según se describe en la documentación sobre Requisitos Técnicos del Equipo Terminal. El Departamento no garantiza que el equipo funcione a satisfacción del cliente.

Antes de instalar el equipo, los usuarios deben asegurarse de que esté permitido conectarlo en las instalaciones de la compañía de telecomunicaciones local. Asimismo, el equipo se debe instalar con un método aceptable de conexión. El cliente debe saber que es posible que el cumplimiento de las condiciones mencionadas no evite la degradación del servicio en algunas situaciones.

Las reparaciones del equipo certificado deben ser coordinadas por un representante designado por el proveedor. Toda reparación o modificación realizada por el usuario al equipo, o todo mal funcionamiento del mismo, puede constituir una causa para que la compañía de telecomunicaciones le solicite al usuario que desconecte el equipo.

Los usuarios deben garantizar, para su protección, que las conexiones a tierra de la instalación eléctrica, las líneas telefónicas y el sistema de tuberías metálicas interno, en caso de haber uno, están conectados entre sí.

Esta protección puede ser especialmente importante en áreas rurales.

NOTA: Los usuarios no deben intentar realizar estas conexiones. Deben comunicarse con la autoridad de inspección eléctrica que corresponda, o bien con un electricista, según sea conveniente.

Este producto cumple las especificaciones técnicas aplicables de Industry Canada.

El Número de Equivalencia de Timbre (REN, por sus siglas en inglés) indica la cantidad máxima de dispositivos que se pueden conectar a una interfaz telefónica. La terminación de una interfaz puede estar compuesta por cualquier combinación de dispositivos, sujeta solamente al requisito de que la suma de los REN de todos los dispositivos no sea mayor de cinco.

Este aparato digital de Clase B cumple la norma canadiense ICES-003.

Cet appareil numérique de la classe B est conforme à la norme NMB-003 du Canada.

Información sobre la FCC/ACTA

Advertencia: Los cambios o modificaciones realizados a esta unidad que no estén expresamente aprobados por Gigaset Communications USA LLC podrían anular el permiso de la FCC para el uso de este equipo. Esto incluye el agregado de cualquier dispositivo de antena externo.

Este equipo cumple la Sección 68 de las normas de la FCC y los requisitos adoptados por la ACTA. En la parte inferior de la base hay una etiqueta que contiene, entre otra información, un identificador de producto con el formato US:AAAEQ##TXXXX. Debe suministrar este número a la compañía telefónica si así se lo solicita.

El enchufe y la toma utilizados para conectar este equipo al cableado y a la red telefónica de las instalaciones deben cumplir la Sección 68 de las normas de la FCC y los requisitos adoptados por la ACTA. Se suministra un cable telefónico y un enchufe modular que cumplen con dichos requisitos. Está diseñado para conectarse a una toma modular compatible que también cumpla con dichos requisitos. Consulte las instrucciones de instalación para más información.

El REN se utiliza para determinar la cantidad de dispositivos que se pueden conectar a una línea telefónica. El exceso de REN en una línea telefónica puede provocar que los dispositivos no suenen cuando haya una llamada entrante. En la mayoría de las áreas, pero no en todas, la suma de REN no debe ser mayor que cinco (5.0). Para asegurarse de la cantidad de dispositivos que se pueden conectar a una línea, según los REN totales, póngase en contacto con la compañía telefónica local. En los productos aprobados después del 23 de julio de 2001, el REN forma parte del identificador de producto con el formato US:AAAEQ##TXXXX.

Los dígitos representados por ## son los REN sin decimal (*por ej.*, 03 es un REN de 0,3). En productos anteriores, el REN se muestra en la etiqueta por separado.

Puede obtener una copia de la Declaración de Conformidad del proveedor (SDoC, por sus siglas en inglés) en la siguiente dirección de Internet: www.gigaset.com/docs.

Si este equipo provoca daños a la red telefónica, la compañía telefónica le notificará por adelantado que puede ser necesario suspender temporalmente el servicio. En caso de que no se pueda notificar por adelantado, la compañía telefónica notificará al cliente lo antes posible. Asimismo, se le informará sobre su derecho a presentar una queja ante la FCC si lo considera necesario.

La compañía telefónica puede realizar cambios en sus instalaciones, equipos, operaciones o procedimientos que podrían afectar al funcionamiento del equipo. De ser así, la compañía lo notificará por adelantado a fin de que usted pueda realizar las modificaciones necesarias para evitar la interrupción del servicio. Si tiene problemas con este sistema telefónico, desconéctelo de la red hasta que el problema haya sido corregido o hasta que esté seguro de que el equipo está funcionando correctamente.

Si tiene problemas con el equipo, para reparaciones o información sobre la garantía,

comuníquese con Atención al Cliente al **1-866 247-8758**

tollfree. Si el equipo interfiere con la red telefónica, la compañía telefónica puede solicitarle que lo desconecte hasta que el problema se haya resuelto. Este equipo no está diseñado para ser reparado por el Cliente (usuario).

Este sistema telefónico no se puede utilizar con servicios de pago suministrados por la compañía telefónica. La conexión a servicios de líneas compartidas está sujeta a las tarifas estatales.

Comuníquese con la comisión de servicios públicos estatal, la comisión de servicios públicos o la comisión corporativa para más información. No se puede garantizar la privacidad de las comunicaciones al utilizar este teléfono.

Si su casa tiene un equipo de alarma con cableado especial conectado a la línea telefónica, asegúrese de que la instalación de este equipo no desactive su equipo de alarma. Si tiene dudas acerca de qué puede desactivar el equipo de alarma, consulte a su compañía telefónica o a un instalador calificado.

Información sobre la FCC/ACTA

Este equipo telefónico ha sido probado y cumple los límites de dispositivo digital de Clase B, de acuerdo con la Sección 15 de las normas de la FCC. Su funcionamiento está sujeto a las dos condiciones a continuación: (1) Este dispositivo no debe causar interferencias perjudiciales y (2) este dispositivo debe aceptar toda interferencia recibida, incluyendo aquella que pueda causar un funcionamiento no deseado del dispositivo. Estos límites están diseñados para ofrecer protección razonable contra la interferencia perjudicial en una instalación residencial. Algunos teléfonos inalámbricos funcionan a frecuencias que pueden causar interferencias en televisores y videos cercanos; para minimizar o prevenir dicha interferencia, la base del sistema no se debe colocar cerca o sobre un televisor o video y, si hay interferencia, debe alejar la base del televisor o video para reducirla o eliminarla.

Sin embargo, no se garantiza que no habrá interferencia en una instalación en particular. Si este sistema telefónico no causa interferencias perjudiciales en la recepción de radio o televisión, lo que se puede determinar al encender y apagar el sistema, el usuario debe intentar corregir la interferencia con una o más de las medidas a continuación:

1. Cambie de orientación o de ubicación la antena receptora.
2. Aumente la distancia entre la base y el receptor.
3. Conecte la base a una toma que se encuentre en un circuito diferente al que se encuentra conectado el receptor.
4. Consulte al distribuidor o a un técnico experto en radio y televisión para recibir ayuda.

Aviso para marcación directa de entrada (DID, por sus siglas en inglés)

PERMITIR QUE ESTE EQUIPO SE MANEJE DE MANERA TAL QUE NO PROPORCIONE SUPERVISIÓN DE RESPUESTA ADECUADA CONSTITUYE UNA VIOLACIÓN DE LA SECCIÓN 68 DE LAS NORMAS DE LA FCC.

Aviso para los usuarios de audífonos:

Este sistema telefónico es compatible con audífonos acoplados por inducción.

Cortes de energía:

En caso de un corte de energía, su teléfono inalámbrico no funcionará. El teléfono inalámbrico necesita electricidad para su funcionamiento. Se recomienda que tenga un teléfono que no requiera de electricidad para su uso durante los cortes de energía.

Aviso:

La instalación de la unidad base debe dejar un espacio de al menos 8 pulgadas entre la base y las personas para dar cumplimiento a las pautas de exposición a la RF de la FCC.

La parte portátil (teléfono) ha sido probada y cumple las pautas de exposición a la RF de la FCC para poder llevarla en el cuerpo. Su uso con un accesorio que contenga piezas metálicas no garantiza el cumplimiento de las pautas mencionadas.

Aviso al servicio de la compañía telefónica:

Si necesita el servicio de su compañía telefónica, bríndele la siguiente información:

- Código de interfaz de la instalación (FIC, por sus siglas en inglés)
- Código de orden de servicio (SOC)
- Código de orden de servicio universal (USOC)

como se indica en la etiqueta en la parte inferior de la base.

Precauciones de seguridad

Antes de utilizar su equipo telefónico, se deben seguir las instrucciones básicas de seguridad para reducir el riesgo de incendio, descargas eléctricas y heridas a terceros.

1. Lea con detenimiento todas las instrucciones.
2. Siga todas las advertencias e instrucciones que se encuentran en el producto.
3. Desenchufe el producto de la toma telefónica de pared y de la toma de energía antes de limpiarlo. No utilice limpiadores líquidos o en aerosol. Use un paño húmedo para limpiarlo.
4. No use este producto cerca del agua, por ejemplo, cerca de una bañera, lavamanos, pileta de cocina, o lavadora, en un sótano húmedo o cerca de una piscina.
5. Coloque el producto en una superficie estable y segura. Si la unidad se cae puede sufrir daños y/o provocar lesiones serias.
6. Las ranuras o aberturas en la cabina y en la parte trasera e inferior son para la ventilación del equipo con el fin de protegerlo contra el recalentamiento. Estas aberturas no deben estar bloqueadas o tapas. Este producto no se debe colocar nunca cerca o sobre un radiador o calentador o en un lugar donde no haya ventilación adecuada.
7. Se debe operar sólo con el voltaje indicado en la etiqueta. Si no está seguro del voltaje de su hogar, consulte a su distribuidor o a la compañía de electricidad local.
8. No coloque objetos sobre el cable de energía. Instale la unidad en un lugar en el que nadie pueda pisar el cable o tropezarse con él.
9. No sobrecargue la toma de pared y los cables de extensión ya que esto puede provocar un incendio o una descarga eléctrica.
10. Nunca introduzca objetos de ningún tipo en las ranuras de la cabina del producto ya que podrían hacer contacto con puntos de voltaje peligrosos o hacer cortocircuito y así provocar un incendio o descarga eléctrica. Nunca derrame líquido sobre el producto.
11. Para reducir el riesgo de descargas eléctricas o quemaduras, no desarme el producto. Llévelo a un centro de servicio autorizado cuando necesite reparación. El abrir o quitar las tapas puede exponerlo a voltajes peligrosos, corriente eléctrica u otros riesgos. El rearmado incorrecto puede provocar descargas eléctricas al volver a utilizar el equipo. Desconecte el conector del circuito TNV antes de quitar la tapa.
12. Desenchufe el producto de la toma de pared y llévelo al servicio autorizado en las siguientes condiciones:
 - a.) Si el cable de energía está dañado o roto.
 - b.) Si se ha derramado líquido en el producto.
 - c.) Si el producto ha estado expuesto en la lluvia o agua.
 - d.) Si el producto no funciona con normalidad al seguir las instrucciones de uso. Ajuste sólo los controles que se encuentran cubiertos por las instrucciones de uso ya que el ajuste incorrecto de otros controles puede provocar daños y requerir del trabajo de un técnico calificado para restaurar el producto a la normalidad.
 - e.) Si el producto se ha caído o ha sido dañado.
 - f.) Si el producto presenta un cambio en su funcionamiento.
13. Evite utilizar un teléfono (que no sea inalámbrico) durante una tormenta eléctrica. Puede haber un riesgo remoto de descarga eléctrica de los rayos. Por lo tanto, recomendamos utilizar un protector de sobretensión.
14. No utilice el teléfono para informar una fuga de gas cerca de la fuga.
15. Puede que no pueda marcar los números de emergencia 911 si el teclado está bloqueado.
16. Se debe utilizar un cable de telecomunicación mínimo N° 26 AWG con este teléfono.

Información sobre la FCC/ACTA

PRECAUCIONES DE SEGURIDAD DE LA BATERÍA

Para reducir el riesgo de incendios, lesiones o descargas eléctricas y para desechar las baterías correctamente, lea atentamente las instrucciones a continuación:

CONTIENE UNA BATERÍA DE NÍQUEL HIDRURO. SE DEBE RECICLAR O DESECHAR ADECUADAMENTE. NO LA ARROJE EN VERTEDEROS MUNICIPALES.

1. Utilice sólo las baterías especificadas para este producto.
2. **NO UTILICE BATERÍAS DE NÍQUEL CADMIO O LITIO**, ni mezcle baterías de diferentes tamaños o diferentes fabricantes en este producto. **NO UTILICE BATERÍAS NO RECARGABLES.**
3. No arroje las baterías al fuego; las celdas pueden explotar. No las exponga al agua. Consulte la reglamentación local sobre las instrucciones de desecho de baterías.
4. No abra ni perforo las baterías. El electrolito que liberan es corrosivo y puede causar daños en los ojos o la piel. Puede ser tóxico si se ingiere.
5. Sea cuidadoso al manipular las baterías para no provocar cortocircuitos con materiales conductores como anillos, brazaletes y llaves. Las baterías o los materiales conductores pueden recalentar y causar quemaduras o incendios.
6. Cargue las baterías suministradas, o identificadas para su uso, con este producto solamente de acuerdo con las instrucciones o limitaciones especificadas en el manual del usuario. No intente cargar las baterías con otros medios que no sean los especificados en el manual del usuario.
7. Limpie periódicamente los contactos de carga del cargador y el teléfono.

Servicio (Atención al Cliente)

Garantía del Centro de Atención al Cliente para productos inalámbricos
Para obtener el servicio de Garantía del Centro de Atención al Cliente,
información sobre el funcionamiento de productos o resolución de problemas,
llame al:
Teléfono gratuito: 1-866 247-8758 tollfree

Garantía limitada del usuario final

Este producto cuenta con garantía limitada de un año. Toda sustitución por reparación o servicio de garantía y toda pregunta sobre este producto se debe dirigir a: **1-866 247-8758 tollfree.**

La presente garantía limitada y no transferible se aplica al comprador original/consumidor final ("usted") de los sistemas, teléfonos y accesorios (denominados colectivamente "Producto") suministrados por Gigaset Communications USA LLC o Gigaset Communications Canada Inc. (denominados colectivamente "Gigaset NAM"). Gigaset NAM le garantiza que a la fecha de la compra, el Producto está libre de defectos de mano de obra y materiales y que el software incluido en el Producto funcionará de acuerdo con las especificaciones del programa.

1. PERIODO DE GARANTÍA

El período de garantía del Producto es de un (1) año a partir de la fecha original de la compra que usted realiza. Se debe suministrar una prueba de compra (comprobante de venta o factura) con todo Producto devuelto durante el período de garantía. Se garantiza que las baterías suministradas con los Productos están libres de defectos al momento de la compra solamente.

2. RECURSO EXCLUSIVO

Toda la responsabilidad de Gigaset NAM y su recurso exclusivo, en caso de que el Producto sea defectuoso en materiales o mano de obra durante el período de garantía y sea devuelto, consistirá en la reparación o sustitución del Producto tal como se establece en la Sección 4 más abajo. Se pueden usar componentes, piezas o materiales reacondicionados en la reparación o sustitución. Se puede perder la información en la memoria del Producto durante la reparación.

3. LA PRESENTE GARANTÍA NO CUBRE LOS SIGUIENTES ASPECTOS Y ES NULA PARA:

- Daños cosméticos, daños físicos en la superficie del Producto, incluidos, sin limitaciones, las roturas, rajaduras, muescas, rayones o marcas de adhesivos en la pantalla LCD o en la carcasa del Producto.
- Los productos que hayan sido reparados, revisados o modificados (incluyendo la antena) por personas que no trabajen para Gigaset NAM o una instalación de reparaciones no autorizada por Gigaset NAM o que hayan sido instalados de manera incorrecta.
- Costo de instalación, extracción o reinstalación.
- Daños debidos al funcionamiento incorrecto de cualquier teléfono, dispositivo electrónico, hardware o programa de software, red, Internet o computadora, fallas o dificultades de cualquier tipo, incluyendo, sin limitaciones, las fallas del servidor o transmisiones informáticas incompletas, incorrectas, en mal estado o retardadas.
- Equipos y componentes no fabricados, suministrados o autorizados por Gigaset NAM.
- La modificación de los componentes del Producto, o el funcionamiento del Producto en un entorno inadecuado o con un fin para el cual no está destinado, incluyendo sin limitaciones, fallas o defectos causados por el mal uso, abuso, accidentes, daños físicos, manejo anormal, manipulación o almacenamiento inadecuados, negligencia, alteraciones, instalación,

Servicio (Atención al Cliente)

extracción o reparación no autorizada, incumplimiento de las instrucciones, problemas causados por la cobertura de red del operador, exposición al fuego, agua o humedad excesiva, inundaciones o cambios extremos de clima o temperatura, casos de fuerza mayor, disturbios, actos de terrorismo, derrames de alimentos o líquidos, virus u otras fallas de software introducidas en el Productos, u otros actos que no sean responsabilidad de Gigaset NAM y que las especificaciones del Producto no prevean; incluyendo daños causados por la manipulación incorrecta o fusibles fundidos.

- Productos cuyas etiquetas de garantía, números de serie electrónicos y/o etiqueta de número de serie se hayan quitado, alterado, hecho ilegibles o aplicado de manera fraudulenta a otros equipos.
- Problemas de recepción de señal (a menos que sean causados por defectos en los materiales o mano de obra del Producto).
- Productos que se usen más allá de las capacidades máximas publicadas.
- Rendimiento de los Productos cuando se utilizan junto con otros productos o equipos no fabricados, suministrados o autorizados por Gigaset NAM.
- Consumibles (como baterías y fusibles).
- Pagos por mano de obra o reparación a representantes o centros no autorizados por Gigaset NAM para realizar el mantenimiento del producto.
- Pérdida de información.
- Pruebas y exámenes que revelan que el supuesto defecto o funcionamiento incorrecto del Producto no existe.

Esta garantía no cubre la educación del cliente, instrucciones, instalación o extracción, ajustes de configuración, problemas relacionados al servicio suministrado por un operador u otro proveedor de servicios y/o problemas de recepción de señal. Gigaset NAM no se responsabiliza por el software, firmware, información o datos de memoria que aparezcan, se encuentren almacenados o integrados en cualquier Producto devuelto para reparación, independientemente de si se encuentra en garantía o no.

Esta garantía es válida sólo en el país en que se adquirió el producto, es decir, Estados Unidos o Canadá respectivamente, pero no en ambos.

EL USO DE ACCESORIOS QUE NO HAYAN SIDO SUMINISTRADOS O EXPRESAMENTE AUTORIZADOS POR GIGASET USA PUEDE INVALIDAR LA GARANTÍA.

4.PROCEDIMIENTO DE RECLAMO DE GARANTÍA

Todos los reclamos de garantía deben ser notificados a Gigaset NAM antes de que expire el período de garantía. La obligación de Gigaset NAM de brindar asistencia de garantía no se extenderá más allá de la finalización del período de garantía, a menos que el producto reparado o sustituido durante el período de garantía continúe garantizado por el resto de dicho período de garantía o durante treinta (30) días, lo que sea mayor.

El servicio de Asistencia se ofrecerá llamando a la línea gratuita para el cliente:

1-866 247-8758

5.LIMITACIÓN DE LA GARANTÍA

Gigaset NAM no garantiza ni declara que el software de los Productos satisfará sus requisitos ni que funcionará junto con otro hardware o aplicaciones de software proporcionadas por terceros, que el funcionamiento del software será ininterrumpido o libre de errores ni que todos los defectos de los productos de software serán corregidos.

6.LIMITACIÓN DE RECURSOS; EXCLUSIÓN DE DAÑOS EMERGENTES U OTROS DAÑOS

Su recurso exclusivo por todo incumplimiento de la presente garantía se establece más arriba. Salvo por cualquier reintegro decidido por Gigaset NAM, **NO TIENE DERECHO A RECIBIR NINGUNA CANTIDAD POR DAÑOS, INCLUYENDO, SIN LIMITACIONES, LOS DAÑOS EMERGENTES**, si el Producto no cumple la garantía limitada y, en la medida que la ley aplicable lo permita, incluso si cualquier recurso no cumple su propósito esencial. Los términos que se encuentran abajo ("Exclusión de daños incidentales, emergentes y otros") también se incorporan en esta garantía limitada. Algunos estados/jurisdicciones/provincias no permiten la exclusión o limitación de daños incidentales o emergentes, por lo que puede que la limitación o exclusión mencionada no sea aplicable en su caso. Esta garantía limitada le proporciona derechos legales específicos. Puede tener otros derechos según el estado/jurisdicción/provincias en el que se encuentra.

7.EXCLUSIÓN DE GARANTÍAS

GIGASET USA Y SUS PROVEEDORES OFRECEN EL PRODUCTO Y LOS SERVICIOS DE ASISTENCIA (SI LOS HUBIERA) TAL COMO SON Y CON TODAS SUS FALLAS. LA GARANTÍA LIMITADA REEMPLAZA A CUALQUIER OTRA GARANTÍA EXPRESA (SI LA HUBIERA) CREADA POR CUALQUIER DOCUMENTACIÓN O EMBALAJE SALVO POR LA GARANTÍA LIMITADA Y, EN LA MEDIDA QUE LA LEY APLICABLE LO PERMITE, REEMPLAZA A TODA GARANTÍA IMPLÍCITA U OBLIGATORIA, INCLUYENDO SIN LIMITACIONES, A LAS GARANTÍAS IMPLÍCITAS DE COMERCIALIZACIÓN E IDONEIDAD PARA UN PROPÓSITO PARTICULAR, DE PRECISIÓN O TOTALIDAD O RESPUESTAS, DE RESULTADOS, DE TRABAJOS DE CALIDAD, DE AUSENCIA DE VIRUS Y DE NEGLIGENCIA. TODOS ESTOS PUNTOS HACEN REFERENCIA AL PRODUCTO Y A LA PRESTACIÓN, O FALTA DE PRESTACIÓN, DE SERVICIOS DE ASISTENCIA. ASIMISMO, NO EXISTE GARANTÍA O CONDICIÓN DE TÍTULO, GOCE PACÍFICO, POSESIÓN PACÍFICA O CORRESPONDENCIA CON LA DESCRIPCIÓN O CON LA INDICACIÓN DE NO VIOLACIÓN DEL PRODUCTO. Algunos estados/jurisdicción/provincias no permiten limitaciones sobre la duración de una garantía implícita o la exclusión o limitación de daños incidentales o emergentes, por lo que puede que las limitaciones o exclusiones mencionadas no sean aplicables en su caso. Si su estado o provincia crea una garantía o condición implícita y la ley federal o estatal o de su provincia prohíbe su exclusión, usted también tiene una garantía o condición implícita, PERO SÓLO EN CUANTO A LOS DEFECTOS ENCONTRADOS DURANTE EL PERÍODO DE ESTA GARANTÍA LIMITADA (UN AÑO). EN LO QUE RESPECTA A LOS DEFECTOS ENCONTRADOS CON POSTERIORIDAD AL PERÍODO DE UN AÑO, NO EXISTE GARANTÍA O CONDICIÓN DE NINGÚN TIPO. Esta garantía limitada le proporciona derechos legales específicos y también puede tener otros derechos según el estado/provincia en el que se encuentre. En ningún caso la responsabilidad de Gigaset NAM excederá el costo de reparación o sustitución de Productos defectuosos tal como se describe en el presente documento. Dicha responsabilidad finalizará al expirar el período de garantía.

Toda añadidura o actualización del Producto o el software del Producto, incluyendo sin limitaciones, todo arreglo o actualización del software o solución de errores que se le proporcionen luego de la expiración del período de garantía de un año no está tapa por ninguna garantía o condición expresa, implícita u obligatoria.

Servicio (Atención al Cliente)

8. EXCLUSIÓN DE DAÑOS INCIDENTALES, EMERGENTES Y OTROS

SIEMPRE QUE LO PERMITA LA LEY, EN NINGÚN CASO GIGASET USA, EL VENDEDOR O SUS PROVEEDORES SERÁN RESPONSABLES DE DAÑOS ESPECIALES, INCIDENTALES, INDIRECTOS O EMERGENTES DE NINGÚN TIPO (INCLUYENDO SIN LIMITACIONES A LOS DAÑOS POR PÉRDIDAS DE GANANCIAS O CONFIDENCIALES U OTRA INFORMACIÓN, DAÑOS POR INTERRUPCIÓN DEL NEGOCIO, POR LESIONES PERSONALES, POR PÉRDIDA DE LA PRIVACIDAD, POR INCUMPLIMIENTO DE ALGUNA OBLIGACIÓN INCLUYENDO BUENA FE O CUIDADO RAZONABLE, POR NEGLIGENCIA Y POR CUALQUIER OTRA PÉRDIDA PECUNIARIA O DE OTRO TIPO) QUE SURJAN DE, O ESTÉN RELACIONADOS CON, EL USO O INCAPACIDAD DE USO DEL PRODUCTO, EL SUMINISTRO O FALTA DE SUMINISTRO DE SERVICIOS DE ASISTENCIA, U OTRO PUNTO RELACIONADO CON ALGUNA DISPOSICIÓN DE ESTA GARANTÍA LIMITADA, INCLUSO EN CASO DE FALLA, AGRAVIO (INCLUYENDO LA NEGLIGENCIA), RESPONSABILIDAD ESTRUCTA, INCUMPLIMIENTO DE CONTRATO O DE GARANTÍA DE GIGASET USA O DE UN VENDEDOR O UN PROVEEDOR INCLUSO SI GIGASET USA O EL VENDEDOR O EL PROVEEDOR HAN SIDO ADVERTIDOS DE LA POSIBILIDAD DE TALES DAÑOS. LA REPARACIÓN O SUSTITUCIÓN, TAL COMO SE DESCRIBE EN ESTA GARANTÍA, ES SU ÚNICO Y EXCLUSIVO RECURSO PARA EL INCUMPLIMIENTO DE LA GARANTÍA LIMITADA.

9. LIMITACIÓN DE RESPONSABILIDAD Y RECURSOS

SIN PERJUICIO DE LOS DAÑOS EN LOS QUE USTED PUEDA INCURRIR POR CUALQUIER RAZÓN (INCLUYENDO, SIN LIMITACIONES, TODOS LOS DAÑOS MENCIONADOS ARRIBA Y TODOS LOS DAÑOS DIRECTOS O GENERALES), TODA LA RESPONSABILIDAD DE GIGASET USA, EL VENDEDOR Y SUS PROVEEDORES DE ACUERDO CON LAS DISPOSICIONES DE ESTA GARANTÍA LIMITADA Y SU RECURSO EXCLUSIVO PARA TODO LO MENCIONADO (SALVO POR TODO RECURSO DE REPARACIÓN O SUSTITUCIÓN ELEGIDO POR GIGASET USA O EL VENDEDOR O EL PROVEEDOR EN RELACIÓN A UN INCUMPLIMIENTO DE LA GARANTÍA LIMITADA) ESTÁ LIMITADA A LA SUMA QUE USTED PAGÓ POR EL PRODUCTO O CINCO DÓLARES (\$5.00 USD/CAN), LO QUE SEA MAYOR. LAS LIMITACIONES Y EXCLUSIONES MENCIONADAS SE APLICARÁN SIEMPRE QUE LA LEY LO PERMITA, INCLUSO SI ALGÚN RECURSO FRACASA EN SU PROPÓSITO ESENCIAL.

10. LEY APLICABLE

Si este Producto fue adquirido en Estados Unidos, esta garantía limitada se regirá por las leyes de Texas y queda excluida de la Convención de las Naciones Unidas para la Venta Internacional de Mercaderías.

Si este Producto fue adquirido en Canadá, esta garantía limitada se regirá por las leyes de la provincia de Ontario y por las leyes federales de Canadá aplicables allí, y queda excluida de la Convención de las Naciones Unidas para la Venta Internacional de Mercaderías.

Si desea más información sobre el Servicio o la Asistencia para su teléfono, visite nuestro sitio Web <http://www.gigaset.com> o llame al **1-866 247-8758**.

Emitido por

Gigaset Communications GmbH

Frankenstr. 2a, D-46395 Bocholt

© Gigaset Communications GmbH 2012

Todos los derechos reservados.

Sujeto a disponibilidad. Derechos de modificaciones reservados.

Los atributos del producto están sujetos a cambios.

Nos reservamos el derecho a realizar cambios sin previo aviso al diseño del equipo y/o los componentes.

Número de pieza: A31008-XXXX-XXXX-X-XXXX

© Copyright 2015.

Accesorios

Puede ampliar su Gigaset hasta convertirlo en una centralita inalámbrica:

Terminal inalámbrico Gigaset C620H

- ◆ Cómoda función de manos libres de la mejor calidad
 - ◆ Pantalla en color TFT de 1,8"
 - ◆ Agenda del teléfono para 250 registros
 - ◆ Tiempo de llamadas/tiempo en espera de hasta 26 h/530 h, baterías estándar
 - ◆ Práctica función de manos libres con 4 perfiles personalizables
 - ◆ Salvapantallas (reloj analógico y digital)
 - ◆ ECO-DECT
 - ◆ Despertador
 - ◆ Calendario con agenda
 - ◆ Modo nocturno con desconexión temporizada del tono de llamada
 - ◆ Silenciador frente a llamadas con "número oculto"
 - ◆ Lista de bloqueos para 15 números de teléfono no deseados
 - ◆ Vigilancia de habitación (Babyphone), llamada directa
- www.gigaset.com/gigasetc620h



Terminal inalámbrico Gigaset E630H

- ◆ Cómoda función de manos libres de la mejor calidad
 - ◆ Teclas laterales para regular el volumen fácilmente
 - ◆ Pantalla en color TFT de 1,8"
 - ◆ Protegido contra salpicaduras
 - ◆ Aceptación normal de llamadas pulsando cualquier tecla
 - ◆ Agenda del teléfono para 200 registros
 - ◆ Tiempo de llamadas/tiempo en espera de hasta 20 h/250 h, baterías estándar
 - ◆ Función de linterna
 - ◆ Indicación de llamada Spot LED
 - ◆ Tecla de perfil para una rápida adaptación al entorno
 - ◆ Salvapantallas (reloj analógico y digital)
 - ◆ ECO-DECT
 - ◆ Despertador
 - ◆ Calendario con agenda
 - ◆ Modo nocturno con desconexión temporizada del tono de llamada
 - ◆ Silenciador frente a llamadas con "número oculto"
 - ◆ Vigilancia de habitación (Babyphone), llamada directa
- www.gigaset.com/gigasete630h



Accesorios

Terminal inalámbrico Gigaset C430H-C530H

- ◆ Cómoda función de manos libres de la mejor calidad
- ◆ Pantalla en color TFT de 1,8"
- ◆ Agenda del teléfono para 200 registros
- ◆ Tiempo de comunicación/tiempo de servicio de hasta 20 h/250 h, baterías estándar
- ◆ Salvapantallas (reloj analógico y digital)
- ◆ ECO-DECT
- ◆ Despertador
- ◆ Calendario con agenda
- ◆ Modo nocturno con desconexión temporizada del tono de llamada
- ◆ Silenciador frente a llamadas con "número oculto"
- ◆ Vigilancia de habitación (Babyphone), llamada directa



www.gigaset.com/gigasetc430h

www.gigaset.com/gigasetc530h

Kit de manos libres L410 para teléfonos inalámbricos

- ◆ Libertad absoluta de movimientos al llamar por teléfono
Práctica fijación mediante clip
- ◆ Manos libres con una calidad de sonido óptima
- ◆ Transferencia sencilla de la comunicación desde el terminal inalámbrico
- ◆ Peso aprox. 30 g
- ◆ ECO-DECT
- ◆ Control de volumen en 5 niveles
- ◆ Indicación de estado mediante LED
- ◆ Tiempo de comunicación/tiempo de servicio de hasta 5 h/120 h
- ◆ Alcance de hasta 50 m en edificios y hasta 300 m en espacios abiertos



www.gigaset.com/gigasetl410

Accesorios

Auriculares ZX300

- ◆ Calidad de sonido perfecta
- ◆ Comodidad óptima
- ◆ Peso aprox. 12 g

www.gigaset.com/gigasetzx300



Auriculares ZX400

- ◆ Calidad de sonido perfecta
- ◆ Comodidad óptima
- ◆ Peso aprox. 75 g

www.gigaset.com/gigasetzx400



Compatibilidad

Encontrará más información sobre las funciones de los terminales inalámbricos en relación con las diferentes estaciones base Gigaset en:

www.gigaset.com/compatibility

Puede solicitar todos los accesorios y baterías a través de los comercios especializados.



Utilice únicamente accesorios originales. De este modo evitará daños personales y materiales, y se asegurará de cumplir con todas las disposiciones relevantes.

Índice alfabético

Índice alfabético**A**

Accesorios	73
Aceptación automática de llamada	26
Aceptación de llamada	33
normal	20
Aceptación normal de llamada	20
Activar	
contestador automático	32
contestador automático	
(manejo a distancia)	34
grabar comunicación	34
LED de mensajes	25
micrófono (terminal inalámbrico)	22
Agenda de direcciones, véase agenda del teléfono	
Agenda del teléfono	41
abrir	15
añadir el número desde el texto	43
enviar a un terminal inalámbrico	42
enviar registro/lista a un terminal inalámbrico	42
guardar registro	41
orden de los registros	42
utilizar al introducir números	44
Ajustar fecha	11, 55
Ajustar hora	11, 55
Alarma por vibración	27
Alcance	
reducir	31
Alcance máximo	5
Altavoz	21
Aniversario	41
mostrar no atendidos	48
Aniversarios/citas no atendidos	48
Asignación de clavijas	62
Asignar tecla numérica	28
Atención al Cliente	69
Audífonos	4
Aviso (contestador automático)	32, 33
Aviso de notificación	32
Ayuda	57

B

Barra de estado	1
símbolos	52
Batería	
cargar	9
estado de carga	52

indicación	1
insertar	7
símbolo	1
Bloquear/desbloquear teclado	15
Buscar	
en la agenda del teléfono	42
terminal inalámbrico	38

C

Calendario	47
Calidad de la grabación	
(contest. autom.)	33
Cambiar el nombre del terminal inalámbrico	38
Cancelar	
aviso para contestador automático	33
Caracteres marcados	18
Centralita	
cambiar a marcación por tonos	51
conectar la estación base	51
configurar el modo de marcación	51
configurar el tiempo de flash	51
tiempos de pausa	51
Certificación de Industry Canada	64
Cita	
configurar	47
mostrar no atendidos	48
CLIP	21
CLIR	22
CNIP	21
Cobertura	45
Comunicación	
conectarse al interlocutor	40
externa	19
grabar	34
interna	38
transferir (conectar)	39
transferir internamente (conectar)	39
Comunicación externa	
llamada en espera	22
transferir internamente (conectar)	39
Comunicación interna	38
llamada en espera	39
Conectar el cable de corriente	6
Conectar el cable del teléfono	6
Conectar los auriculares	9
Conectarse a una comunicación	
externa	40
Conector telefónico, asignación de clavijas	62
Conexión con la estación base	37, 38

Índice alfabético

Conexión de auriculares	9	Despertador	48
Conferencia		Desviar (contest. autom.)	34
finalizar.	39	Desvío de llamadas (DSV)	45
Conferencia a tres		Desvío, véase Desvío de llamadas	
finalizar.	39	Devolución llamada	23
Configuración de fábrica	30	desactivar anticipadamente.	23
Configurar el idioma de la pantalla.	24	DSV, véase Desvío de llamadas	
Consulta		Duración de la grabación	
externa	23	(contest. autom.)	33
finalizar.	23	E	
interna	39	Eco	51
Consulta interna	39	ECO DECT	31
Consumo de corriente	62	Eliminación de residuos	60
Contacto con líquidos	61	Enviar	
Contenido de la caja	5	registro de la agenda del teléfono	
Contestador automático	32	a un terminal inalámbrico	42
activar/desactivar	32	toda la agenda del teléfono al	
borrar un mensaje concreto	34	terminal inalámbrico	42
configurar	32	Equipos médicos	4
control por tiempo	32	Escucha simultánea en grabación	
escuchar mensajes	33	(contest. autom.)	33
función Skip-back	35	Escuchar	
grabar	34	aviso (contestador automático)	33
grabar avisos/avisos de notificación	32	mensaje (contestador automático)	33
idioma del control de voz	34	Escuchar mensajes (contest. autom.)	33
manejo a distancia	34	Espacio de memoria de la agenda	
modo	32	del teléfono	42
Contestador automático de red	36	Esquema de color	25
Control por tiempo		Estación base	
tono de llamada para llamadas		cambiar	37
externas	28	conectar a la red telefónica/eléctrica	6
Control por tiempo (contestador		conectar a un router	51
automático)	32	conectar a una a una centralita	51
Corrección de errores de entrada	18	instalación	5
Corregir errores de entrada	18	modificar configuraciones	24
Cuidados del teléfono	61	modificar el PIN del sistema	30
Cumpleaños, v. aniversario		modificar nombre	38
Customer Care	57	montaje en pared	7
D		restablecer al estado de suministro	30
Dar de baja (terminal inalámbrico)	38	Estado de carga de las baterías	52
Datos técnicos	61	Estado de reposo	
DEC (modo marcación por impulsos)	51	volver al	17
Desactivar		Estado de suministro	30
contestador automático	32	Exención de responsabilidad	59
grabar comunicación	34	Externo	21
intrusión	40	F	
LED de mensajes	25	Fuente de alimentación	4
micrófono (terminal inalámbrico)	22	Función linterna	46
vigilancia habitación	50	Función Skip-back (contest. autom.)	35
Desconocido	21		

Índice alfabético**G**

Grabar.....	34
avisos (contestador automático)	32
grabar comunicación	34
Grabar (contest. autom.)	34

H

Historial de llamadas	
borrar registro	44
Historial de rellamada	19
Historiales de llamadas	44
borrar registro	44

I

Idioma, pantalla	10
Iluminación, pantalla	25
Indicación	
activar/desactivar nuevos mensajes ...	25
memoria de la agenda del teléfono ...	42
mensaje del contestador	
automático de red	17, 36
número (CLI/CLIP)	21
Indicación de los números de teléfono,	
notas	21
Indicación del estado de carga	1
Indicación en la pantalla	
número (CLI/CLIP)	21
Indicaciones de seguridad	4
Indicador de llamadas, óptico	26
Indicador óptico de llamada	1
Indicador óptico de llamadas	26
Interna	
realizar llamada	38
Interno	
conectarse	40
Introducir caracteres especiales	18
Introducir diéresis	18
Introducir letras especiales	18
Introducir número	18
Introducir texto	18

L

Líquidos	61
Lista	
contestador automático	17
historiales de llamadas	44
lista de llamadas	44
llamadas perdidas	44
llamadas recibidas	44
llamadas salientes	44
terminales inalámbricos	15

Listas de mensajes	17
abrir	17
Llamada	
aceptar	20
aceptar automáticamente	26
desviar (contest. autom.)	34
interna	38
realizar llamadas con número oculto ..	22
rechazar llamadas con número	
oculto	23
transferir (contest. autom.)	34
transferir internamente (conectar) ...	39
Llamada de emergencia	
por el momento	4
Llamada directa	20
Llamada en espera	
comunicación externa	22
externa durante una comunicación	
interna	39
interna durante una comunicación	
externa	39
Llamada perdida	44
Llamadas con número oculto	
desactivadas	28
Llamadas externas	
control por tiempo del tono	
de llamada	28

M

Manejar	
el teléfono	15
Manejo a distancia	34
Manos libres	21
Marcación por tonos (MFV)	51
Marcación rápida	29
Marcar	
con el historial de rellamada	19
con el historial llamadas	19
con la agenda del teléfono	20
con marcación rápida	29
Mayúsculas/minúsculas	18
Medio ambiente	60
Mejor estación base	37
Melodía	
tono de llamada para llamadas	
internas/externas	27
Menú	
abrir	15
visión general	54
MFV (marcación por tonos)	51
Micrófono	1

Minúsculas/mayúsculas	18	Protección frente a llamadas	28
Modificar		Puesta en servicio	5
configuraciones	24	Puesta en servicio, terminal	
configuraciones del teléfono	24	inalámbrico	7
idioma de la pantalla	10	R	
PIN	30	Realizar llamada	
Modo de marcación	51	aceptar una llamada	20
Modo de marcación por impulsos	51	con número oculto	22
Modo de repetición (despertador)	49	externa	19
Modo XES	51	interna	38
Montaje en la pared de la estación base ..	7	Realizar llamadas con número oculto ..	22
Música en espera	28	Redireccionamiento de llamadas	45
N		Reducir la potencia de radio	31
Número		Reducir la radiación	31
añadir a la agenda del teléfono	43	Registrar (terminal inalámbrico)	37
guardar en la agenda del teléfono	41	Registrar otros terminales	
introducción con la agenda del		inalámbricos Gigaset	37
teléfono	44	Registro de la lista	44
Número oculto	21	Restablecer al estado de suministro	30
O		Restablecer la configuración de fábrica ..	30
Opciones de configuración		Router	
contestador automático	32	conectar la estación base	51
teléfono	24	S	
Orden en la agenda del teléfono	42	Salvapantallas	24
P		Seleccionar un registro de la agenda	
Paging	38	del teléfono	42
Pantalla		Señal acústica, véase Tonos de aviso	
activar iluminación	25	Servicio (Atención al Cliente)	69
configurar	24	Servicio de atención al cliente	57
esquema de color	25	Servicios de red	
iluminación	25	configurar	22
modificar el idioma de la pantalla	10	durante una comunicación externa ..	23
rota	4	específicos del proveedor	22
salvapantallas	24	Silenciador frente a llamadas	28
Pantalla fracturada	4	Silenciar el terminal inalámbrico	22
Pausa		Símbolo	
tras la tecla de señalización	51	despertador	48
tras ocupación de línea	51	Símbolos	
Perfil de auriculares	26	barra de estado	52
Perfiles	46	en las teclas de pantalla	53
Perfiles de audio	46	indicación de mensajes nuevos	17
PIN del sistema		Símbolos de la pantalla	52
modificar	30	Solución de problemas	
restablecer	30	general	57
Potencia de recepción	52	Sonido, véase Tono de llamada	
Prefijo		Soporte de carga (terminal inalámbrico)	
establecer el prefijo propio	24	conectar	7
Preguntas y respuestas	57	instalación	5
Protección de llamadas	28	Spot-LED	1, 46
en fr es			

Índice alfabético**T**

Tablas de símbolos	63
Tecla	
asignar con función o número	28
Teclas	
perfiles	46
tecla 1 (marcación rápida)	1
tecla de almohadilla	1
tecla de asterisco	1
tecla de colgar	1
tecla de colgar/fin	19
tecla de control	1, 15
tecla de descolgar	1
tecla de encender/apagar	1
tecla de mensajes	1
tecla de perfil	1, 46
tecla de señalización	1, 51
tecla lateral	16
teclas de pantalla	1, 16
Teclas de pantalla	16
asignar	28
símbolos	53
Teléfono	
configurar	24
restablecer al estado de suministro	30
Terminal inalámbrico	
buscar	38
cambiar a la mejor recepción	37
cambiar a otra estación base	37
cambiar el nombre	38
conectar el soporte de carga	7
configurar	24
dar de baja	38
encender/apagar	15
esquema de color	25
estado de reposo	17
idioma de la pantalla	10, 24
iluminación de la pantalla	25
lista	15
modificar configuraciones	24
Paging	38
poner en servicio	7
registrar	37
registrar en otra estación base	37
registrar otro Gigaset	37
restablecer al estado de suministro	30
salvapantallas	24
silenciar	22
tonos de aviso	27
transferir comunicación	39

utilizar como vigilancia de	
habitación (Babyphone)	49
utilizar varios	37
volumen del auricular	21
volumen del manos libres	21
Tiempo de carga del terminal	
inalámbrico	62
Tiempo de flash	51
Tiempo de servicio del terminal	
inalámbrico	62
Tono de advertencia, véase Tonos de aviso	
Tono de llamada	
control por tiempo para llamadas	
externas	28
desactivar para llamadas con	
número oculto	28
melodía para llamadas	
internas/externas	27
modificar	26
Tono de llamada VIP	41
Tonos de aviso	27
Tonos de llamada	26
Transferir	
comunicación desde el	
contestador automático	34
Transferir internamente	
comunicación externa	39
Transferir llamada	
al contestador automático	34
Transmisión de números de teléfono	21
omitir	22

V

Ver mensaje del contestador	
automático de red	17, 36
Vigilancia de habitación (Babyphone)	49
Visualización	
citas/aniversarios no atendidos	48
Visualizar el número	
del autor de la llamada (CLIP)	21
Volumen	
auricular	21
manos libres	21
volumen del manos libres/auricular	
del terminal inalámbrico	21

Issued by
Gigaset Communications GmbH
Frankenstr. 2a, D-46395 Bocholt

© Gigaset Communications GmbH 2015
Subject to availability.
All rights reserved. Rights of modification reserved.
www.gigaset.com