



JBL QUANTUM 910X WIRELESS FOR XBOX

QUICK START GUIDE

zoom Certified

JBL QuantumENGINE

DOWNLOAD JBL QUANTUMENGINE TO GAIN FULL ACCESS TO FEATURES ON YOUR JBL QUANTUM HEADSETS - FROM HEADSET CALIBRATION TO ADJUSTING 3D AUDIO TO SUIT YOUR HEARING, FROM CREATING CUSTOMIZED RGB LIGHTING EFFECTS TO DETERMINING HOW THE BOOM MICROPHONE SIDE-TONE WORKS. [JBLQUANTUM.COM/ENGINE](https://www.jbl.com/quantum-engine)

SOFTWARE REQUIREMENTS

PLATFORM: WINDOWS 10 (64 BIT ONLY) / WINDOWS 11

500MB OF FREE HARD DRIVE SPACE FOR INSTALLATION

*ALWAYS USE THE LATEST VERSION OF WINDOWS 10 (64 BIT) OR WINDOWS 11 FOR THE MOST OPTIMAL EXPERIENCE ON JBL QUANTUMENGINE

JBL QUANTUMSPHERE 360

AVAILABLE ON WINDOWS ONLY. SOFTWARE INSTALLATION REQUIRED.

JBL QUANTUMSPATIAL 360

AVAILABLE ON XBOX SERIES (X/S), XBOX ONE, PLAYSTATION™ (PS4/PS5) AND NINTENDO SWITCH

001 WHAT'S IN THE BOX



JBL QUANTUM910X WIRELESS FOR XBOX



CALIBRATION
MICROPHONE



USB CHARGING
CABLE



3.5 MM AUDIO
CABLE



USB-A TO USB-C
CONVERTER



USB WIRELESS
DONGLE



WINDSHIELD FOAM FOR
BOOM MICROPHONE



QSG | WARRANTY CARD |
SAFETY SHEET



OWNER'S
MANUAL



JBL QuantumENGINE SOFTWARE REQUIREMENTS

PLATFORM: WINDOWS 10 (64 BIT ONLY) / WINDOWS 11
500MB OF FREE HARD DRIVE SPACE FOR INSTALLATION

SYSTEM COMPATIBILITY

PC | XBOX™ | PLAYSTATION™ | NINTENDO SWITCH™ | MOBILE | MAC

CONNECTIVITY	PC	PS4/PS5	XBOX™	NINTENDO SWITCH™	MOBILE	MAC
3.5 mm Audio Cable	Stereo	Stereo	Stereo	Stereo	Stereo	Stereo
2.4GHz Wireless	JBL QuantumSPHERE 360™	JBL QuantumSPATIAL 360™	JBL QuantumSPATIAL 360™	JBL QuantumSPATIAL 360™	Not Compatible	JBL QuantumSPATIAL 360™
Bluetooth	Stereo	Not Compatible	Not Compatible	Stereo	Stereo	Stereo

003 OVERVIEW

- 01 ANC / TALKTHRU LED
- 02 ANC / TALKTHRU BUTTON
- 03 GAME AUDIO-CHAT BALANCE DIAL
- 04 VOLUME CONTROL
- 05 DETACHABLE WINDSHIELD FOAM
- 06* NOTIFICATION LED FOR MIC MUTE / UNMUTE
- 07* MICROPHONE MUTE / UNMUTE
- 08 CHARGING LED
- 09 3.5 MM AUDIO JACK
- 10 USB-C PORT
- 11 VOICE FOCUS BOOM MICROPHONE
- 12 SPATIAL SOUND / HEAD TRACKING CONTROL
- 13 POWER ON / OFF AND BLUETOOTH PAIRING SLIDER
- 14 POWER / 2.4GHz / BLUETOOTH LED
- 15* RGB LIGHTING ZONES
- 16 FLAT-FOLD EAR CUP
- 17 2.4GHz PAIRING BUTTON
- 18 VOLUME CONTROL
- 19 MIC MUTE BUTTON

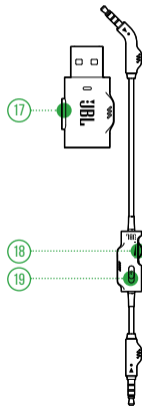
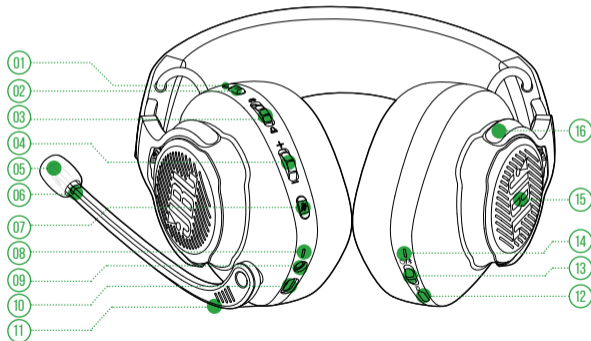

004 CALIBRATION MICROPHONE

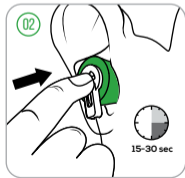
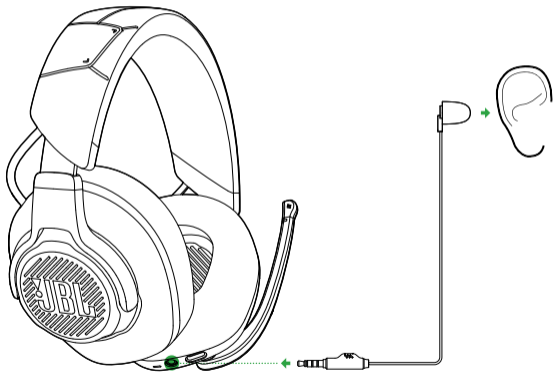

GO TO **JBL QuantumENGINE** FOR DETAILED SETUP INSTRUCTIONS.

005 POWER ON & CONNECT (XBOX)

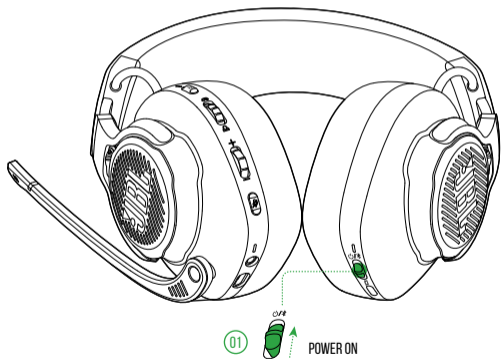

02 2.4GHz WIRELESS



MANUAL PAIRING

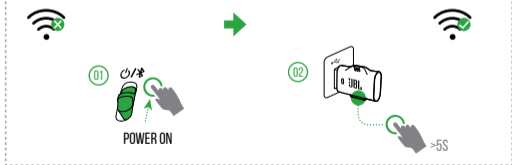

006 POWER ON & CONNECT (PC, MAC ETC.)

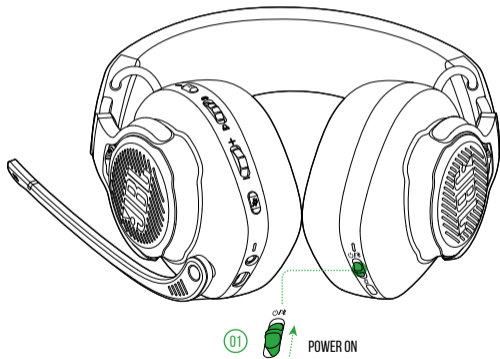

02 2.4GHz WIRELESS

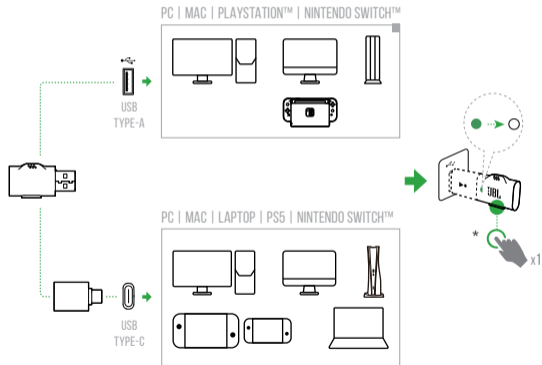

* ONLY REQUIRED FOR DEVICES (E.G., WINDOWS PC) WITHOUT AUTO SWITCH (GREEN TO WHITE AUTOMATICALLY)



007 BLUETOOTH

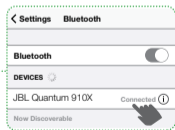
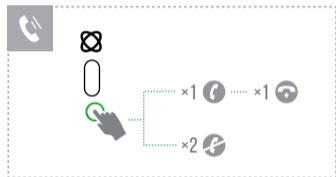
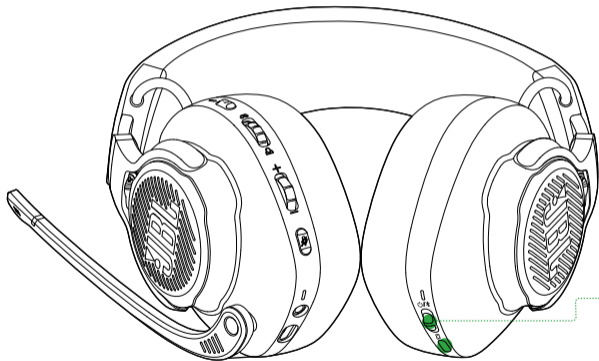

008 SETUP

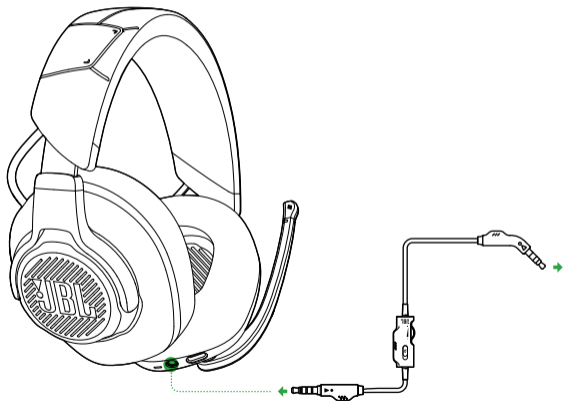

XBOX™ | PLAYSTATION™ | NINTENDO SWITCH™ | MOBILE | MAC

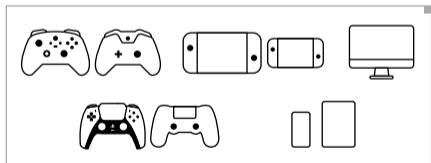

009 BUTTON COMMAND

ANC ON/OFF x1 | TALKTHRU ON/OFF >2s 

INCREASE GAME VOLUME 

INCREASE CHAT VOLUME 

INCREASE MASTER VOLUME 

DECREASE MASTER VOLUME 

MICROPHONE MUTE / UNMUTE x1 
JBL Quantum LIGHTING ON / OFF >5s 

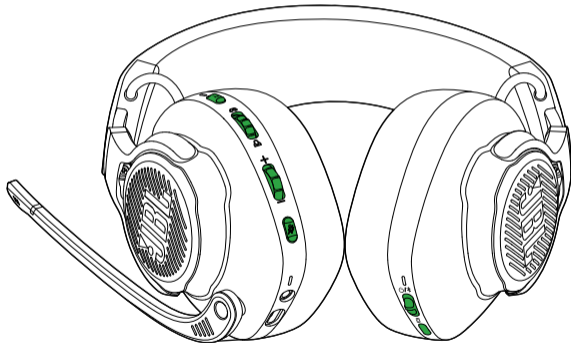

↑ x1 ON ↓ x1 OFF

↑ x1 BT RECONNECTING

↑ >2s BT PAIRING MODE



x1 OFF (DEFAULT) | SPATIAL
SOUND | SPATIAL SOUND +
HEAD TRACKING

>2s RE-CENTERING FOR HEAD
TRACKING



010 FIRST TIME SETUP



- 10A CONNECT THE HEADSET TO YOUR PC VIA 2.4GHz USB WIRELESS CONNECTION.
- 10B GO TO "SOUND SETTINGS" -> "SOUND CONTROL PANEL".
- 10C* UNDER "PLAYBACK" HIGHLIGHT "JBL QUANTUM 910X WIRELESS FOR XBOX GAME" AND SELECT "SET DEFAULT" -> "DEFAULT DEVICE".
- 10D HIGHLIGHT "JBL QUANTUM 910X WIRELESS FOR XBOX CHAT" AND SELECT "SET DEFAULT" -> "DEFAULT COMMUNICATION DEVICE".
- 10E UNDER "RECORDING" HIGHLIGHT "JBL QUANTUM 910X WIRELESS FOR XBOX CHAT" AND SELECT "SET DEFAULT" -> "DEFAULT DEVICE".
- 10F IN YOUR CHAT APPLICATION SELECT "JBL QUANTUM 910X WIRELESS FOR XBOX CHAT" AS THE DEFAULT AUDIO DEVICE.
- 10G FOLLOW THE ONSCREEN INSTRUCTIONS TO PERSONALIZE YOUR SOUND SETTINGS.

* IF YOU HAVE NOT INSTALLED JBL QUANTUMENGINE, ENSURE TO COMPLETE THIS STEP BEFORE ENABLING JBL QUANTUMSPATIAL 360.

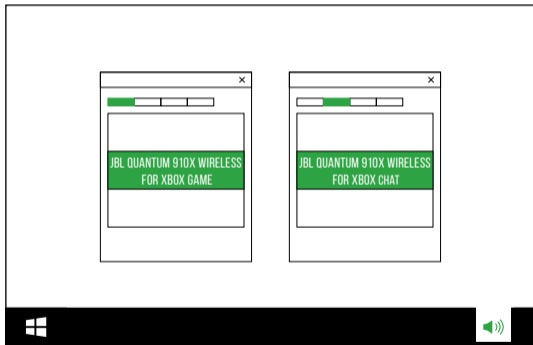

011 MICROPHONE

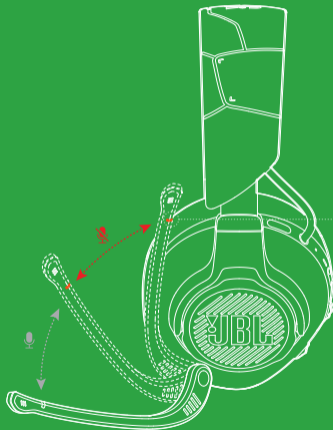

NOTIFICATION LED FOR MIC
MUTE / UNMUTE

MUTE



UNMUTE



012 CHARGING



⌚ 3.5HR



013 LED BEHAVIOURS



●		ANC ON
●		ANC OFF
		TALKTHRU ON

		MIC MUTE
		MIC UNMUTE

		LOW BATTERY
		CHARGING
		FULLY CHARGED

	2.4GHz CONNECTING
	2.4GHz CONNECTED

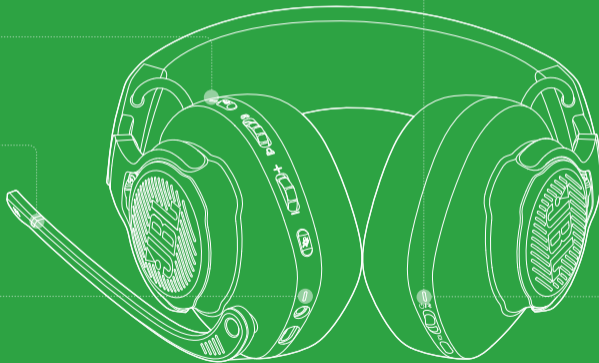

	2.4GHz PAIRING	XBOX
	2.4GHz CONNECTING	
	2.4GHz CONNECTED	
	2.4GHz PAIRING	PC, MAC ...
	2.4GHz CONNECTING	
	2.4GHz CONNECTED	

		BT PAIRING
		BT CONNECTING
		BT CONNECTED

		POWER ON
		POWER OFF



Model:	JBL QUANTUM910X WIRELESS FOR XBOX
Driver size:	50 mm Dynamic drivers
Frequency response (Passive):	20 Hz - 40 kHz
Frequency response (Active):	20 Hz - 20 kHz
Microphone frequency response:	100 Hz - 8 kHz
Max input power:	30 mW
Sensitivity:	113 dB SPL @1 kHz / 1 mW
Maximum SPL:	93 dB
Microphone sensitivity:	-38 dBV / Pa @1 kHz
Impedance:	32 ohm
2.4GHz Wireless transmitter power:	<10 dBm (EIRP)
2.4GHz Wireless modulation:	GFSK, $\pi/4$ -DQPSK
2.4GHz Wireless carrier frequency:	2400 MHz - 2483.5 MHz
Bluetooth transmitted power:	<13 dBm (EIRP)
Bluetooth transmitted modulation:	GFSK, $\pi/4$ -DQPSK
Bluetooth frequency:	2400 MHz - 2483.5 MHz
Bluetooth profile version:	HFP: v1.8, A2DP: v1.3

Bluetooth version:	BT Core: v5.2
Battery type:	Li-ion battery (3.7 V / 1300 mAh)
Power supply:	5 V, 2 A
Charging time:	3.5 hrs
Music play time with BT+2.4GHz on and ANC+RGB lighting off:	Up to 34 hrs
Talk time with BT+2.4GHz on and ANC+RGB lighting off:	Up to 35 hrs
Music play time with only 2.4GHz on and ANC+RGB lighting off:	Up to 37 hrs
Talk time with only 2.4GHz on and ANC+RGB lighting off:	Up to 37 hrs
Music play time with only BT on and ANC+RGB lighting off:	Up to 42 hrs
Talk time with only BT on and ANC+RGB lighting off:	Up to 46 hrs
Microphone pickup pattern:	Unidirectional
Weight:	420 g

001 CONTENU DE LA BOÎTE

JBL QUANTUM 910X WIRELESS FOR XBOX;
MICROPHONE D'ÉTALONNAGE; CÂBLE DE CHARGE
USB; CÂBLE AUDIO 3,5 MM; CONVERTISSEUR USB-A
VERS USB-C; DOIGLE USB SANS FIL; BONNETTE
ANTI-BRUIT POUR MICROPHONE SUR TIGE; GDR |
CARTE DE GARANTIE | FICHE DE SÉCURITÉ

002 CONFIGURATION REQUISE

JBL QuantumENGINE CONDITIONS
LOGICIELLES PRÉALABLES; PLATE-FORME:
WINDOWS 10 (64 BITS UNIQUEMENT) /
WINDOWS 11; 500 MO D'ESPACE DISQUE LIBRE
POUR L'INSTALLATION; COMPATIBILITÉ DU
SYSTÈME: PC | XBOX™ | PLAYSTATION™ |
NINTENDO SWITCH™ | MOBILE | MAC

003 PRÉSENTATION

01 TÉMOIN RBA / TALKTHRU; 02 BOUTON RBA /
EFFET LOCAL; 03 MOLETTE DE RÉPARTITION
AUDIO-DISCUSSION DU JEU; 04 COMMANDE DU
VOLUME; 05 BONNETTE ANTI-BRUIT AMOVIBLE;
06* TÉMOIN DE NOTIFICATION DE MICRO COUPÉ /
RÉACTIVÉ; 07* COUPEURE / RÉACTIVATION DU
MICRO; 08 TÉMOIN DE CHARGE; 09 PRISE JACK
AUDIO 3,5 MM; 10 PRISE USB-C; 11 MICROPHONE
SUR TIGE VOICE FOCUS; 12 COMMANDE SON
SPATIAL / SUIVI DE LA TÊTE; 13 CURSEUR
MARCHE / ARRÊT ET DE JUMELAGE BLUETOOTH;
14 TÉMOIN ALIMENTATION / 2,4 GHz /
BLUETOOTH; 15* ZONES D'ÉCLAIRAGE RVB;
16 OREILLETTE PLIABLE À PLAT; 17 BOUTON DE
JUMELAGE 2,4 GHz; 18 COMMANDE DE VOLUME;
19 BOUTON COUPEURE MICRO

004 MICROPHONE D'ÉTALONNAGE

REPORTEZ-VOUS À **JBL QuantumENGINE**
POUR OBTENIR DES INSTRUCTIONS DE
CONFIGURATION DÉTAILLÉES.

005 ALLUMAGE ET CONNEXION (XBOX)

1. ALLUMAGE; 2. SANS FIL 2,4 GHz; XBOX™;
USB TYPE-A; JUMELAGE MANUEL

006 ALLUMAGE ET CONNEXION (PC, MAC, ETC.)

1. ALLUMAGE; 2. SANS FIL 2,4 GHz; PC | MAC |
PLAYSTATION™ | NINTENDO SWITCH™; USB
TYPE-A; PC | MAC | ORDINATEUR PORTABLE |
PSS | NINTENDO SWITCH™; USB TYPE-C; * REQUIS
SEULEMENT POUR LES APPARELS (PAR EX. PC

WINDOWS) SANS COMMUTATION AUTOMATIQUE
(VERT VERS BLANC AUTOMATIQUE)

007 BLUETOOTH**008 CONFIGURATION****009 COMMANDES DES BOUTONS**

RBA MARCHE / ARRÊT; MARCHE / ARRÊT
TALKTHRU; AUGMENTATION DU VOLUME DU JEU;
AUGMENTATION DU VOLUME DE LA DISCUSSION;
AUGMENTATION DU VOLUME PRINCIPAL;
DIMINUTION DU VOLUME PRINCIPAL; MICROPHONE
COUPÉ / RÉACTIVÉ; MARCHE / ARRÊT;
RECONNEXION BT; JUMELAGE BT; DÉSACTIVÉ (PAR
DÉFAUT) | SON SPATIAL | SON SPATIAL + SUIVI DE LA
TÊTE; RECENTRAGE DU SUIVI DE LA TÊTE

010 PREMIÈRE CONFIGURATION

10A CONNECTEZ LE CASQUE-MICRO À VOTRE PC VIA
LA CONNEXION USB SANS FIL 2,4 GHz. 10B ALLEZ
DANS « SOUND SETTINGS » (PARAMÈTRES DU
SON) « SOUND CONTROL PANEL » (PANNÉAU DE
CONFIGURATION DU SON). 10C* SOUS « PLAYBACK »
(LECTURE) SÉLECTIONNEZ « JBL QUANTUM 910
WIRELESS FOR XBOX GAME » PUIS « SET DEFAULT »
(DÉFINIR PAR DÉFAUT) « DEFAULT DEVICE »
(PÉRIPHÉRIQUE PAR DÉFAUT). 10D SÉLECTIONNEZ
« JBL QUANTUM 910 WIRELESS FOR XBOX CHAT »
PUIS « SET DEFAULT » (DÉFINIR PAR DÉFAUT)
-> « DEFAULT COMMUNICATION DEVICE »

Version du profil Bluetooth:
Version du Bluetooth:
Type de batterie:
Alimentation électrique:
Temps de charge:
Autonomie de lecture de musique avec BT +
2,4 GHz et sans RBA ni éclairage RVB:
Autonomie de conversation avec BT + 2,4 GHz
et sans RBA ni éclairage RVB:
Autonomie de lecture de musique avec
seulement 2,4 GHz et sans RBA ni éclairage RVB:
Autonomie de conversation avec seulement
2,4 GHz et sans RBA ni éclairage RVB:
Autonomie de lecture de musique avec
seulement BT et sans RBA ni éclairage RVB:
Autonomie de conversation avec seulement
BT et sans RBA ni éclairage RVB:
Configuration du microphone:
Poids:

011 MICROPHONE

TÉMOIN DE NOTIFICATION DE COUPEURE /
RÉACTIVATION DU MICRO; COUPER; RÉACTIVER

012 CHARGE**013 SIGNIFICATION DES TÉMOINS**

RBA ACTIVE / RBA INACTIVE / TALKTHRU ACTIF /
MICRO COUPÉ / MICRO RÉACTIVÉ; BATTERIE FAIBLE /
EN CHARGE / CHARGE COMPLÈTE; CONNEXION

014 SPÉC. TECHNIQUES

Modèle:

Taille de haut-parleur:

Réponse en fréquence (passif):

Réponse en fréquence (actif):

Réponse en fréquence du micro:

Puissance d'entrée max.:

Sensibilité:

Pression sonore max.:

Sensibilité du microphone:

Impédance:

Puissance du transmetteur sans fil 2,4 GHz:

Modulation sans fil 2,4 GHz:

Fréquence de porteur sans fil 2,4 GHz:

Puissance du transmetteur Bluetooth:

Modulation du transmetteur Bluetooth:

Fréquences du Bluetooth:

Version du profil Bluetooth:

Version du Bluetooth:

Type de batterie:

Alimentation électrique:

Temps de charge:

Autonomie de lecture de musique avec BT +

2,4 GHz et sans RBA ni éclairage RVB:

Autonomie de conversation avec BT + 2,4 GHz

et sans RBA ni éclairage RVB:

Autonomie de lecture de musique avec

seulement 2,4 GHz et sans RBA ni éclairage RVB:

Autonomie de conversation avec seulement

2,4 GHz et sans RBA ni éclairage RVB:

Autonomie de lecture de musique avec

seulement BT et sans RBA ni éclairage RVB:

Autonomie de conversation avec seulement

BT et sans RBA ni éclairage RVB:

Configuration du microphone:

Poids:

2,4 GHz / 2,4 GHz CONNECTÉ; JUMELAGE 2,4 GHz /
CONNEXION EN 2,4 GHz / 2,4 GHz CONNECTÉ /
XBOX; PC, MAC...; JUMELAGE BT / CONNEXION EN
BT / BT CONNECTÉ; MARCHE / ARRÊT

JBL QUANTUM 910X WIRELESS FOR XBOX

Haut-parleurs dynamiques de 50 mm

20 Hz - 40 kHz

20 Hz - 20 kHz

100 Hz - 8 kHz

30 mW

113 dB SPL à 1 kHz / 1 mW

93 dB

-38 dBV/Pa à 1 kHz

32 ohms

< 10 dBm (EIRP)

GFSK, π/4-QPSK

2400 MHz - 2483,5 MHz

Puissance du transmetteur Bluetooth:

Modulation du transmetteur Bluetooth:

Fréquences du Bluetooth:

Version du profil Bluetooth:

Version du Bluetooth:

Type de batterie:

Alimentation électrique:

Temps de charge:

Autonomie de lecture de musique avec BT +

2,4 GHz et sans RBA ni éclairage RVB:

Autonomie de conversation avec BT + 2,4 GHz

et sans RBA ni éclairage RVB:

Autonomie de lecture de musique avec

seulement 2,4 GHz et sans RBA ni éclairage RVB:

Autonomie de conversation avec seulement

2,4 GHz et sans RBA ni éclairage RVB:

Autonomie de lecture de musique avec

seulement BT et sans RBA ni éclairage RVB:

Autonomie de conversation avec seulement

BT et sans RBA ni éclairage RVB:

Configuration du microphone:

Poids:

001 HVAD ER DER I ÆSKEN

JBL QUANTUM 910X WIRELESS FOR
XBOX; KALIBRERINGSMIKROFON; USB-
OPPLADINGSKABEL; 3,5 MM LYDKABEL;
USB-A TIL USB-C-KONVERTER; USB TRÅDLØS
DOIGLE; SKUMHÆTTE TIL BOM-MIKROFONEN;
LYNGUIDE | GARANTIKORT | SIKKERHEDSBLAD

002 KRAV

JBL QuantumENGINE SOFTWAREKRAV;
PLATFORM: WINDOWS 10 (KUN 64 BIT) /
WINDOWS 11; 500MB LEDIG PLADS PÅ HARDDISKEN
TIL INSTALLATION; SYSTEMKOMPATIBILITET: PC |
XBOX™ | PLAYSTATION™ | NINTENDO SWITCH™ |
MOBIL | MAC

003 OVERSIGT

01 ANC / TALKTHRU LED-INDIKATOR; 02 ANC /
TALKTHRU-KNAP; 03 BALANCEDEJEKNAP TIL
SPIL OG LYD-CHAT; 04 LYDSTYRKEKONTROL;
05 AFTAGELIG SKUMHÆTTE; 06* LED-INDIKATOR
FOR MIKROFONEN FRA/TIL; 07* MIKROFON
FRA/TIL; 08 LED-INDIKATOR FOR OPPLADING;
09 3,5 MM LYDSTIK; 10 USB-C-PORT;
11 STEMMEFOKUSERET BOM-MIKROFON;
12 RUMLIG LYD / HOVEDSPORINGSKONTROL;
13 TÆND/SLUK OG SKYDEREN TIL BLUETOOTH-
PARRING; 14 STRØM / 2,4 GHz / BLUETOOTH
LED-INDIKATOR; 15* RGB-BELYSNINGZONER;
16 FØLDBAR ØREKOP; 17 2,4 GHz PARRING-KNAP;
18 LYDSTYRKEKONTROL; 19 MIKROFON MUTE-KNAP

004 KALIBRERINGSMIKROFON

GÅ TIL **JBL QuantumENGINE** FOR AT FÅ
DETALJEREDE INSTRUKTIONER OM OPSÆTNING.

005 TÆND & FORBIND (XBOX)

1. TÆND; 2. 2,4 GHz TRÅDLØS; PC | MAC |
PLAYSTATION™ | NINTENDO SWITCH™; USB
TYPE-A; MANUEL PARRING

006 TÆND & FORBIND (PC, MAC OSV.)

1. TÆND; 2. 2,4 GHz TRÅDLØS; PC | MAC |
PLAYSTATION™ | NINTENDO SWITCH™; USB
TYPE-A; PC | MAC | LAPTOP | PSS | NINTENDO
SWITCH™; USB TYPE-C; * KUN PÅKRETVET FOR
ENHEDER (F.eks. WINDOWS-PC) UDEN AUTOMATISK
SKIFT (FRA GRØN TIL HVID AUTOMATISK)

007 BLUETOOTH**008 OPSÆTNING****009 STYRING MED KNAP**

ANC TÆND / SLUK; TALKTHRU TÆND /
SLUK; FORG SPILLET LYDSTYRKE; FORG
CHATLYDSTYRKE; FORG DEN OVERORDNEDE
LYDSTYRKE; REDUCER DEN OVERORDNEDE
LYDSTYRKE; SLÅ MIKROFONEN FRA / TIL; TÆND /
SLUK; BT GENOPRETTER FORBINDELSEN; BT-
PARRINGSSTILNAD; DEAKTIVERET (STANDARD) |
RUMLIG LYD | RUMLIG LYD + HOVEDSPORING;
GENCENTRERING TIL HOVEDSPORING

010 OPSÆTNING FØRSTE GANG

10A FORBIND HEADSETTET TIL DIN PC VIA
2,4 GHz USB TRÅDLØS FORBINDELSE. 10B GÅ
TIL "SOUND SETTINGS" (LYDINDSTILLINGER) ->
"SOUND CONTROL PANEL" (LYDKONTROLPANEL).
10C* UNDER "PLAYBACK" (AFSPILNING)
SKAL DU FREMHÆVE "JBL QUANTUM 910X
WIRELESS FOR XBOX GAME" OG VÆLG "SET
DEFAULT" (INDSTIL STANDARD) -> "DEFAULT
DEVICE" (STANDARD ENHED). 10D FREMHÆV
"JBL QUANTUM 910X WIRELESS FOR XBOX
CHAT" OG VÆLG "SET DEFAULT" (INDSTIL
STANDARD) -> "DEFAULT COMMUNICATION
DEVICE" (STANDARD KOMMUNIKATIONSKNAP).
10E UNDER "RECORDING" (OPTAGELSE) SKAL
DU FREMHÆVE "JBL QUANTUM 910X WIRELESS
FOR XBOX CHAT" OG VÆLG "SET DEFAULT"
(INDSTIL STANDARD) -> "DEFAULT DEVICE"
(STANDARD ENHED). 10F VÆLG "JBL QUANTUM
910X WIRELESS FOR XBOX CHAT" SOM
STANDARDLYDENHED I DIN CHAT-APP. 10G FØLG
INSTRUKTIONERNE PÅ SKÆRMEEN FOR AT
TILPASSE DINE LYDINDSTILLINGER. * HVIS DU IKKE
HAR INSTALLERET JBL QUANTUMENGINE, SKAL
DU SØRGE FOR AT FULDFØRE DETTE TRIN, FOR DU
AKTIVERER JBL QUANTUMSPATIAL 360.

011 MIKROFON
LED-INDIKATOR FOR MIKROFON FRA/TIL; SLÅ LYD
FRA; SLÅ LYD TIL

012 OPPLADING

013 LED-SIGNALER

ANC TÆNDT/ANC SLUKKET/TALKTHRU
TÆNDT; MIKROFONEN FRA/TIL; LAVT
BATTERI/OPLADNING/FULD OPLADET;
2,4 GHz FORBINDER/2,4 GHz FORBUNDET; 2,4

014 TEKNISKE SPECIFIKATIONER

Model:

Enheds-størrelse:

Frekvensområde (passiv):

Frekvensområde (aktiv):

Mikrofonens frekvensområde:

Maks. indgangseffekt:

Følsomhed:

Maksimal SPL:

Mikrofonfølsomhed:

Impedans:

2,4 GHz trådløs sendeeffekt:

2,4 GHz trådløs modulerer:

2,4 GHz trådløs transportfrekvens:

Bluetooth-transmitteret effekt:

Bluetooth-sendemodulation:

Bluetooth-frekvens:

Bluetooth-profil-version:

Bluetooth-version:

Batteritype:

Strømforsyning:

Opladningstid:

Musikafspilningstid med Bluetooth og 2,4

GHz tændt og ANC og RGB-belysning slukket:

Taletid med BT og 2,4 GHz tændt og ANC og

RGB-belysning slukket:

Musikafspilningstid med kun 2,4 GHz tændt

og ANC + RGB-belysning slukket:

Taletid med kun 2,4 GHz tændt og ANC og

RGB-belysning slukket:

Musikafspilningstid med kun Bluetooth tændt

og ANC og RGB-belysning slukket:

Taletid med kun Bluetooth tændt og ANC og

RGB-belysning slukket:

Mikrofonkarakteristik:

Vægt:

GHz PARRING/2,4 GHz FORBINDER/2,4 GHz
FORBUNDET/XBOX; PC, MAC ... BT PARRING/BT
FORBINDER/BT FORBUNDET; TÆND/SLUK

JBL QUANTUM910X WIRELESS FOR XBOX

50 mm dynamiske enheder

20 Hz - 40 kHz

20 Hz - 20 kHz

100 Hz - 8 kHz

30 mW

113 dB SPL ved 1 kHz / 1 mW

93 dB

-38 dBV / Pa ved 1 kHz

32 ohm

<10 dBm (EIRP)

GFSK, π/4-DQPSK

2400 MHz - 2483,5 MHz

<13 dBm (EIRP)

GFSK, π/4-DQPSK

2400 MHz - 2483,5 MHz

HFP: v1.8, A2DP: v1.3

BT Core: v5.2

Li-ion batteri (3,7 V / 1300 mAh)

5 V, 2 A

3,5 timer

op til 34 timer

op til 35 timer

op til 37 timer

op til 42 timer

op til 46 timer

Retningsbestemt

420 g

001 VERPACUNGSINHALT

JBL QUANTUM910X WIRELESS FOR XBOX,
KALIBRIERMIKROFON, USB-LADEKABEL, 3,5-MM-AUDIOKABEL, USB-A-ZU-USB-C-ADAPTER,
USB-FUNKDONGLE, SCHAUMSTOFF-WINDSCHUTZ
FÜR BOOM-MIKROFON, KURZANLEITUNG I
GARANTIEKARTE I SICHERHEITSDATENBLATT

002 ANFORDERUNGEN

JBL QuantumENGINE SOFTWARE-
ANFORDERUNGEN. PLATTFORM: WINDOWS 10
(NUR 64-BIT). WINDOWS 11. 500 MB FREIER
FESTPLATTENPLATZ FÜR DIE INSTALLATION.
SYSTEMKOMPATIBILITÄT: PC | XBOX™ |
PLAYSTATION™ | NINTENDO SWITCH™ |
MOBILGERÄTE | MAC

003 ÜBERSICHT

01 ANC-/TALKTHRU-LED. **02** ANC-/
TALKTHRU-TASTE. **03** GAME-AUDIO-/CHAT-
BALANCE-DREHKNOPE. **04** LAUTSTÄRKE REGLER.
05 ABNEHMBARER SCHAUMSTOFF-WINDSCHUTZ.
06* BENACHRICHTIGUNGS-LED FÜR MIKROFON
STUMM-/STUMMSCHALTUNG AUFHEBEN.
07* MIKROFON STUMM-/STUMMSCHALTUNG
AUFHEBEN. **08** LADE-LED. **09** 3,5-MM-
AUDIOBUCHSE. **10** USB-C-ANSCHLUSS.
11 SPRACHFOKUSSIERTES BOOM-MIKROFON.
12 RAUMSOUND/HEAD-TRACKING-STEUERUNG.
13 SCHIEBEREGLER FÜR EIN-/AUSSCHALTEN UND
BLUETOOTH-KOPPLUNG. **14** EIN/AUS/2,4 GHz/
BLUETOOTH-LED. **15*** RGB-BELEUCHTUNGSZONEN.
16 FLACH ZUSAMMENFALTBARE
OHRMUSCHEL. **17** 2,4-GHz-KOPPLUNGSTASTE.
18 LAUTSTÄRKE REGLER. **19** MIKRO-STUMM-TASTE

004 KALIBRIERMIKROFON

DETAILLIERTE INSTALLATIONSANWEISUNGEN
SIEHE **JBL QuantumENGINE**

005 EINSCHALTEN UND VERBINDEN (XBOX)

1. EINSCHALTEN. 2. 2,4-GHz-WLAN. XBOX™.
USB-A. MANUELLE KOPPLUNG

006 EINSCHALTEN UND VERBINDEN (PC, MAC USW.)

1. EINSCHALTEN. 2. 2,4-GHz-WLAN. PC | MAC |
PLAYSTATION™ | NINTENDO SWITCH™. USB-A.
PC | MAC | LAPTOP | PS5 | NINTENDO SWITCH™.

USB-C. * NUR ERFORDERLICH FÜR GERÄTE
(Z. B. WINDOWS PC) OHNE AUTOMATISCHE
UMSCHALTUNG (AUTOMATISCH GRÜN ZU WEISS).

007 BLUETOOTH**008 EINRICHTUNG****009 TASTENBEFEHL**

ANC EIN/AUS. TALKTHRU EIN/AUS. GAME-
LAUTSTÄRKE ERHÖHEN. CHAT-LAUTSTÄRKE
ERHÖHEN. MASTER-LAUTSTÄRKE ERHÖHEN.
MASTER-LAUTSTÄRKE SENKEN. MIKROFON
STUMM-/STUMMSCHALTUNG AUFHEBEN.
EIN/AUS. ERNEUTE BT-VERBINDUNG.
BT-KOPPLUNGSMODUS. AUS (STANDARD) I
RAUMSOUND I RAUMSOUND + HEAD-TRACKING.
NEUZENTRIERUNG FÜR HEAD-TRACKING

010 ERSTE INBETRIEBNAHME

10A VERBINDE DAS HEADSET ÜBER EINE
KABELLOSE 2,4-GHz-USB-FUNKVERBINDUNG
MIT DEINEM PC. **10B** RUFE DIE „SOUND SETTINGS“
(SOUND-EINSTELLUNGEN ÖFFNEN) -> „SOUND
CONTROL PANEL“ (SOUND-SYSTEMSTEUERUNG)
AUF. **10C*** MARKIERE UNTER „PLAYBACK“
(WIEDERGABE) „JBL QUANTUM 910X WIRELESS
FOR XBOX GAME“ UND WÄHLE „SET DEFAULT“
(ALS STANDARD SETZEN) -> „DEFAULT DEVICE“
(STANDARDGERÄT) AUS. **10D** MARKIERE „JBL
QUANTUM 910X WIRELESS FOR XBOX CHAT“
UND WÄHLE „SET DEFAULT“ (ALS STANDARD
SETZEN) -> „DEFAULT COMMUNICATION DEVICE“
(STANDARDKOMMUNIKATIONSGERÄT) AUS.

10E MARKIERE UNTER „RECORDING“ (AUFNAHME)
„JBL QUANTUM 910X WIRELESS FOR XBOX CHAT“
UND WÄHLE „SET DEFAULT“ (ALS STANDARD
SETZEN) -> „DEFAULT DEVICE“ (STANDARDGERÄT)
AUS. **10F** WÄHLE IN DER CHAT-ANWENDUNG „JBL
QUANTUM 910X WIRELESS FOR XBOX CHAT“
ALS STANDARD-AUDIogerät AUS. **10G** FOLGE
ZUM INDIVIDUELLEN EINSTELLEN DER SOUND-
EINSTELLUNGEN DEN ANWEISUNGEN AUF DEM
BILDSCHIRM. * WENN JBL QUANTUMENGINE NICHT
INSTALLIERT IST, MUSST DU DIESEN SCHRITT VOR
DER AKTIVIERUNG VON JBL QUANTUMSPATIAL
360 AUSFÜHREN.

011 MIKROFON

BENACHRICHTIGUNGS-LED FÜR MIKROFON
STUMM-/STUMMSCHALTUNG AUFGEHOBEN.
STUMM. STUMMSCHALTUNG AUFGEHOBEN

012 AUFLADEN**013 LED-VERHALTEN**

ANC EIN/ANC AUS/TALKTHRU EIN. MIKRO
STUMM/MIKRO STUMMSCHALTUNG AUFHEBEN.

014 TECHN. DATEN

Modell:

Treibergröße:

Frequenzbereich (passiv):

Frequenzbereich (aktiv):

Mikrofonfrequenzbereich:

Max. Eingangsleistung:

Empfindlichkeit:

Maximaler Schalldruckpegel:

Mikrofonempfindlichkeit:

Impedanz:

2,4-GHz-WLAN-Sendeleistung:

2,4-GHz-WLAN-Modulation:

2,4-GHz-WLAN-Audiofrequenzbereich:

Bluetooth-Übertragungsleistung:

Bluetooth-Übertragungsmodulation:

Bluetooth-Frequenz:

Bluetooth-Profilversion:

Bluetooth-Version:

Akku-Typ:

Energieversorgung:

Ladezeit:

Musikwiedergabezeit mit BT+2,4 GHz aktiviert

und ANC+RGB-Beleuchtung deaktiviert:

Sprechzeit mit BT+2,4 GHz aktiviert und

ANC+RGB-Beleuchtung deaktiviert:

Musikwiedergabezeit mit nur 2,4 GHz aktiviert

und ANC+RGB-Beleuchtung deaktiviert:

Sprechzeit mit nur 2,4 GHz aktiviert und

ANC+RGB-Beleuchtung deaktiviert:

Sprechzeit mit nur BT aktiviert und

ANC+RGB-Beleuchtung deaktiviert:

Mikrofon-Aufnahmemuster:

Gewicht:

BATTERIE NIEDRIG/WIRD AUFGELODEN/
VOLLSTÄNDIG AUFGELODEN. 2,4 GHz WIRD
VERBUNDEN/2,4 GHz VERBUNDEN. 2,4 GHz
KOPPLUNG/2,4 GHz WIRD VERBUNDEN/2,4 GHz
VERBUNDEN/XBOX. PC, MAC ... BT-KOPPLUNG/
BT WIRD VERBUNDEN/BT VERBUNDEN. EIN-/
AUSCHALTEN

JBL QUANTUM910X WIRELESS FOR XBOX

Dynamische 50-mm-Treiber

20 Hz - 40 kHz

20 Hz - 20 kHz

100 Hz - 8 kHz

30 mW

113 dB SPL bei 1 kHz / 1 mW

93 dB

-38 dBV/Pa bei 1 kHz

32 Ohm

<10 dBm (EIRP)

GFSK, π/4-DQPSK

2.400 - 2.483,5 MHz

<13 dBm (EIRP)

GFSK, π/4-DQPSK

2.400 - 2.483,5 MHz

HFP: v1.8, A2DP: v1.3

BT Core: v5.2

Lithium-Ionen-Akku (3,7 V/1.300 mAh)

5 V, 2 A

3,5 Std.

Bis zu 34 Std.

Bis zu 35 Std.

Bis zu 37 Std.

Bis zu 37 Std.

Bis zu 42 Std.

Bis zu 46 Std.

Unidirektional

420 g

001 ΤΙ ΕΙΝΑΙ ΣΤΟ ΚΟΥΤΙ

JBL Quantum910X Wireless For Xbox, Βαθμονόμηση μικροφώνων, Καλώδιο φόρτισης USB, ΚΑΛΩΔΙΟ ΗΧΟΥ 3,5 MM, Μετατροπέας USB-A σε USB-C, USB ΑΣΥΡΜΑΤΟ DONGLE, Προστατευτικό μεξεδιάρκι για μικρόφωνο μπουμάς, QSG | ΚΑΡΤΑ ΕΓΓΥΗΣΗΣ | Δελτίο ασφαλείας

002 Απαιτήσεις

JBL QuantumENGINE ΑΠΑΙΤΗΣΕΙΣ ΛΟΓΙΣΜΙΚΟΥ, Πλατφόρμα: Windows 10 (μόνο 64 bit) / Windows 11, 500MB ΕΛΕΥΘΕΡΟΣ ΧΩΡΟΣ ΣΤΟ ΔΙΣΚΟ ΓΙΑ ΤΗΝ ΕΓΚΑΤΑΣΤΑΣΗ, Συμβατότητα συστήματος, PC | Xbox™ | PlayStation™ | Nintendo Switch™ | Mobile | MAC

003 ΕΠΙΣΚΟΠΗΣΗ

01 ANC / TALKTHRU LED, 02 ANC / Κομμάτι TALKTHRU, 03 Διακόπτης ισορροπίας ήχου-ουσιμίας παιχνιδιού, 04 Έλεγχος έντασης, 05 Αποσπώσιμο μεξεδιάρκι προστασίας από τον αέρα, 06* LED ειδοποίησης για τη σίγαση/κατάργηση της σίγασης του μικροφώνου, 07** Σίγαση/κατάργηση σίγασης μικροφώνου, 08 LED ΦΟΡΤΙΣΗΣ, 09 Υπόδειξη ήχου 3,5 mm, 10 Θύρα USB-C, 11 Μπουμά μικροφώνου φωنيηκής εστίασης, 12 ΧΩΡΙΚΟΣ ΗΧΟΣ / Έλεγχος παρακολούθησης κεφαλής, 13 Ρυθμιζόμενο ενεργοποίησης/απεργοποίησης και ζεύξης Bluetooth, 14 ΣΧΥΣ / 2,4 GHz / Bluetooth LED, 15* RGB Ζώνες φωτισμού, 16 Προστατευτικά σφουράκια ακουστικών, 17 2,4 GHz ΚΟΥΜΠΙ ΖΕΥΞΗΣ, 18 Έλεγχος έντασης, 19 ΚΟΥΜΠΙ ΣΙΓΑΣΗΣ ΜΙΚΡΟΦΩΝΟΥ

004 Βαθμονόμηση μικροφώνων

Μεταβείτε στο **JBL QuantumENGINE** για λεπτομερείς οδηγίες ρύθμισης.

005 ΕΝΕΡΓΟΠΟΙΗΣΗ & ΣΥΝΔΕΣΗ (XBOX)

1. ενεργοποίηση, 2. 2,4 GHz Ασύρματο, XBOX™, USB TYPE-A, Χειροκίνητη ζεύξη

006 ΕΝΕΡΓΟΠΟΙΗΣΗ & ΣΥΝΔΕΣΗ (PC, mac, λπ.)

1. ενεργοποίηση, 2. 2,4 GHz Ασύρματο, PC | mac | PLAYSTATION™ | Nintendo Switch™, USB TYPE-A; PC | MAC | LAPTOP | PS5 | Nintendo Switch™, USB TYPE-C, * Απαιτείται μόνο για

ουσκευές (π.χ. Windows PC) χωρίς αυτόματη εναλλαγή (πράσινο σε λευκό αυτόματα)

007 Bluetooth**008 ΕΓΚΑΤΑΣΤΑΣΗ****009 ΕΝΘΑΝ ΠΑΝΚΤΡΟΥ**

ANC ενεργ./απενεργ., TALKTHRU ΕΝΕΡΓ./ΑΠΕΝΕΡΓ., ΑΥΣΗΣ/ΕΠΙΤΑΣΗΣ ΗΧΟΥ ΠΑΙΧΝΙΔΙΟΥ, ΑΥΣΗΣ/ΕΠΙΤΑΣΗΣ ΗΧΟΥ ΣΥΝΟΜΙΛΙΑΣ, ΑΥΣΗΣ/ΚΕΝΤΡΙΚΗΣ ΕΠΙΤΑΣΗΣ ΗΧΟΥ, ΜΕΙΩΣΗ ΚΕΝΤΡΙΚΗΣ ΕΠΙΤΑΣΗΣ ΗΧΟΥ, Σίγαση/Κατάργηση σίγασης μικροφώνου, ΕΝΕΡΓ./ΑΠΕΝΕΡΓ., BT επανασύνδεση, BT ΛΕΙΤΟΥΡΓΙΑ ΖΕΥΞΗΣ, Απενεργ. (προσελιγής) | χωριστός ήχος | χωριστός ήχος + παρακολούθηση κεφαλής, Επανατοποθέτηση για την παρακολούθηση της κεφαλής

010 Ρύθμιση πρώτη φορά

10A Συνδέστε το ακουστικό στον υπολογιστή σας μέσω ασύρματης σύνδεσης USB 2.4 GHz. 10B Μεταβείτε στις "Sound Settings" (Ρυθμίσεις ήχου) -> "Sound Control Panel" (Πίνακας ελέγχου ήχου). 10C* Στην ενότητα "Playback" (Αναπαραγωγή) επισημαίνεται το "JBL Quantum910 Wireless FOR XBOX Game" και επιλέξτε "Set Default" (Ορισμός προεπιλεγμένης) -> "Default Device" (Προεπιλεγμένη συσκευή). 10D Επισημαίνεται το "JBL Quantum910 Wireless FOR XBOX Chat" και επιλέξτε "Set Default" (Ορισμός προεπιλεγμένης) -> "Default Communication Device" (Προεπιλεγμένη συσκευή επικοινωνίας). 10E Στην ενότητα "Recording" (Εγγραφή) επισημαίνεται το "JBL Quantum910 Wireless FOR XBOX Chat" και επιλέξτε "Set Default" (Ορισμός προεπιλεγμένης) -> "Default Device" (Προεπιλεγμένη συσκευή). 10F Στην εφαρμογή συνομιλίας επιλέξτε "JBL Quantum910 Wireless FOR XBOX Chat" ως προεπιλεγμένη συσκευή ήχου. 10G Ακολουθήστε τις οδηγίες στην οθόνη για να εξεταμειώσετε τις ρυθμίσεις ήχου σας. * Εάν δεν έχετε εγκαταστήσει το JBL QuantumEngine, φροντίστε να ολοκληρώσετε αυτό το βήμα πριν ενεργοποιήσετε το JBL QuantumSPATIAL 360.

011 ΜΙΚΡΟΦΩΝΟ

LED ειδοποίησης για σίγαση/απεργοποίησης σίγασης μικροφώνων, σίγαση, απεργοποίησης σίγασης

012 ΦΟΡΤΙΣΗ**013 ΛΕΙΤΟΥΡΓΙΑ LED**

ANC ΕΝΕΡΓ./ANC ΑΠΕΝΕΡΓ./TALKTHRU ΕΝΕΡΓ./ ΜΕΣ ΣΙΓΑΣΗ/ΜΙΚ ΚΑΤΑΡΓΗΣΗ ΣΙΓΑΣΗΣ, ΧΑΜΗΛΗ ΜΠΑΤΕΡΙΑ/ΦΟΡΤΙΣΗ/ΠΛΗΡΟΣ ΦΟΡΤΙΣΜΕΝΗ,

014 ΤΕΧΝΙΚΑ ΧΑΡΑΚΤΗΡΙΣΤΙΚΑ**Μοντέλο:****Μέγεθος οδηγού:****Συχνότητα απόκρισης (Παθητική):****Συχνότητα απόκρισης (Ενεργητική):****Συχνότητα απόκρισης μικροφώνου:****Μέγιστη ισχύς εισόδου:****Ευαισθησία:****Μέγιστο SPL:****Ευαισθησία μικροφώνου:****Αντίσταση:****2,4 GHz Ισχύς ασύρματου πομπού:****2,4 GHz Ασύρματη διαμόρφωση:****2,4 GHz Συχνότητα ασύρματου πομπού:****Ισχύς μετάδοσης Bluetooth:****Διαμόρφωση μετάδοσης Bluetooth:****Συχνότητα Bluetooth:****Έκδοση προφίλ Bluetooth:****Έκδοση Bluetooth:****Τύπος μπαταρίας:****Τροφοδοσία:****Χρόνος φόρτισης:****Χρόνος αναπαραγωγής μουσικής με ενεργοποιημένο BT+2,4 GHz και απεργοποιημένο φωτισμό ANC+RGB:****Χρόνος ομιλίας με ενεργοποιημένο BT+2,4 GHz και απεργοποιημένο φωτισμό ANC+RGB:****Χρόνος αναπαραγωγής μουσικής μόνο με ενεργοποιημένο το 2,4 GHz και απεργοποιημένο το φωτισμό ANC+RGB:****Χρόνος ομιλίας μόνο με ενεργοποιημένο το 2,4 GHz και απεργοποιημένο τον φωτισμό ANC+RGB:****Χρόνος αναπαραγωγής μουσικής μόνο με ενεργοποιημένο BT και απεργοποιημένο φωτισμό ANC+RGB:****Χρόνος ομιλίας μόνο με ενεργοποιημένο BT και απεργοποιημένο φωτισμό ANC+RGB:****Τύπος εγγραφής μικροφώνου:****Βάρος:**

2,4 GHz ΣΥΝΔΕΣΗ/2,4 GHz ΣΥΝΔΕΔΕΜΕΝΟ, 2,4 GHz ΖΕΥΞΗ/2,4 GHz ΣΥΝΔΕΣΗ/2,4 GHz ΣΥΝΔΕΔΕΜΕΝΟ/Xbox, PC, Mac ..., BT ΖΕΥΞΗ/BT ΣΥΝΔΕΣΗ/BT ΣΥΝΔΕΔΕΜΕΝΟ, ΕΝΕΡΓΟΠΟΙΗΣΗ/ΑΠΕΝΕΡΓΟΠΟΙΗΣΗ

JBL QUANTUM910X WIRELESS FOR XBOX

Δυναμικοί οδηγοί 50 mm

20 Hz - 40 kHz

20 Hz - 20 kHz

100 Hz - 8 kHz

30 mW

113 dB SPL @ 1kHz / 1 mW

93 dB

-38 dBV / Pa @ 1 kHz

32 ohm

<10 dBm (EIRP)

GFSK, π/4-DQPSK

2400 MHz - 2483,5 MHz

<13 dBm (EIRP)

GFSK, π/4-DQPSK

2400 MHz - 2483,5 MHz

HFP: v1.8, A2DP: v1.3

BT Core: v5.2

Μπαταρία ιόντων λιθίου (3,7 V / 1300 mAh)

5 V, 2 A

3,5 ώρες

έως 34 ώρες

έως 35 ώρες

έως 37 ώρες

έως 37 ώρες

έως 42 ώρες

έως 46 ώρες

Μονής κατεύθυνσης

420 g

001 CONTENIDO DE LA CAJA

JBL QUANTUM910X WIRELESS FOR XBOX; MICROFONO DE CALIBRACION; CABLE DE CARGA USB; CABLE DE AUDIO DE 3,5 MM; ADAPTADOR DE USB-A USB-C; ADAPTADOR INALAMBRICO USB; FILTRO ANTI-VIENTO PARA EL MICROFONO DE VARILLA; OSG | TARJETA DE GARANTIA | HOJA DE SEGURIDAD

002 REQUISITOS

JBL QuantumENGINE REQUISITOS DE SOFTWARE: PLATAFORMA: WINDOWS 10 (SOLO 64 BITS) / WINDOWS 11; 500 MB DE ESPACIO LIBRE EN EL DISCO DURO PARA LA INSTALACION; COMPATIBILIDAD DEL SISTEMA: PC | XBOX™ | PLAYSTATION™ | NINTENDO SWITCH™ | MOBILE | MAC

003 DESCRIPCIÓN GENERAL

01 LED ANC/TALKTHRU; 02 BOTÓN ANC/TALKTHRU; 03 CONTROL DE BALANCE DE AUDIO DE JUEGO/CHAT; 04 CONTROL DEL VOLUMEN 05 ESPUMA PARAVIENTOS DESMONTABLE; 06* LED DE NOTIFICACIÓN DE MICROFONO SILENCIAR/REACTIVAR; 07* SILENCIAR / REACTIVAR EL MICROFONO; 08 LED DE CARGA; 09 CONECTOR DE AUDIO DE 3,5 MM; 10 PUERTO USB-C; 11 MICROFONO DE VARILLA VOICE FOCUS; 12 SONIDO ESPACIAL/SEGUIMIENTO DE LA CABEZA; 13 ENCENDIDO/APAGADO Y CONTROL DESLIZANTE DE EMPAREJAMIENTO DE BLUETOOTH; 14 ENCENDIDO/2,4 GHz/LED BLUETOOTH; 15* ZONAS DE ILUMINACIÓN RGB; 16 AURICULARES PLEGABLES; 17 BOTÓN DE EMPAREJAMIENTO 2,4 GHz; 18 CONTROL DE VOLUMEN; 19 BOTÓN PARA SILENCIAR MICROFONO

004 MICROFONO DE CALIBRACIÓN

VE A **JBL QuantumENGINE** PARA LAS INSTRUCCIONES DE CONFIGURACION DETALLADAS.

005 ENCENDER Y CONECTAR (XBOX)

1 ENCENDIDO; 2. INALAMBRICA DE 2,4 GHz; XBOX™; USB TYPE-A; EMPAREJAMIENTO MANUAL

006 ENCENDER Y CONECTAR (PC, MAC ETC.)

1 ENCENDIDO; 2. INALAMBRICA DE 2,4 GHz; PC | MAC | PLAYSTATION™ | NINTENDO SWITCH™; USB TYPE-A; PC | MAC | LAPTOP | PS5 | NINTENDO SWITCH™; USB TYPE-C; * SOLO REQUERIDO PARA DISPOSITIVOS (P. EJ. WINDOWS PC) SIN CAMBIO AUTOMÁTICO DE VERDE A BLANCO AUTOMÁTICAMENTE)

007 BLUETOOTH**008 CONFIGURACIÓN****009 COMANDO DEL BOTÓN**

ANC ACTIVADA/DESACTIVADA; TALKTHRU ACTIVADA/DESACTIVADA; SUBIR EL VOLUMEN DEL JUEGO; SUBIR EL VOLUMEN DEL CHAT; SUBIR EL VOLUMEN MAESTRO; DISMINUIR VOLUMEN MAESTRO; SILENCIAR/CANCELAR EL SONIDO DEL MICROFONO; ACTIVAR / DESACTIVAR; RECONECTAR BT; MODO DE EMPAREJAMIENTO BT; DESACTIVAR (POR DEFECTO) | SONIDO ESPACIAL | SONIDO ESPACIAL + SEGUIMIENTO DE LA CABEZA; VOLVER A CENTRAR EL SEGUIMIENTO DE LA CABEZA

010 CONFIGURACIÓN PARA EL PRIMER USO

10A CONECTA EL AURICULAR AL PC MEDIANTE UNA CONEXIÓN INALÁMBRICA 2,4 GHz. 10B VE A "SOUND SETTINGS" (AJUSTES DE SONIDO) -> "SOUND CONTROL PANEL" (PANEL DE CONTROL DE SONIDO). 10C** EN "PLAYBACK" (REPRODUCCIÓN), RESALTA "JBL QUANTUM 910X WIRELESS FOR XBOX GAME" Y SELECCIONA "SET DEFAULT" (ESTABLECER PREDETERMINADO) -> "DEFAULT DEVICE" (DISPOSITIVO PREDETERMINADO). 10D RESALTA "JBL QUANTUM 910X WIRELESS FOR XBOX CHAT" Y SELECCIONA "SET DEFAULT" (ESTABLECER PREDETERMINADO). 10E EN "RECORDING" (GRABACIÓN), RESALTA "JBL QUANTUM 910X WIRELESS FOR XBOX CHAT" Y SELECCIONA "SET DEFAULT" (ESTABLECER PREDETERMINADO) -> "DEFAULT DEVICE" (DISPOSITIVO DE COMUNICACIÓN). 10F EN TU APLICACIÓN DE CHAT, SELECCIONA "JBL QUANTUM 910X WIRELESS FOR XBOX CHAT" COMO DISPOSITIVO DE AUDIO PREDETERMINADO. 10G SIGUE LAS INSTRUCCIONES EN PANTALLA PARA PERSONALIZAR LOS AJUSTES DE SONIDO. * SI NO HAS INSTALADO JBL QUANTUMENGINE, ASEGÚRATE DE COMPLETAR ESTE PASO ANTES DE ACTIVAR JBL QUANTUMSPATIAL 360.

011 MICROFONO

LED DE NOTIFICACIÓN PARA SILENCIAR/REACTIVAR EL MICROFONO; SILENCIAR; REACTIVAR

012 CARGA**013 COMPORTAMIENTOS DE LOS LED**

ANC ACTIVADA/ANC DESACTIVADA / TALKTHRU ACTIVADA; SILENCIAR/REACTIVAR

MICRÓFONO; BATERÍA BAJA/CARGA/CARGA COMPLETA; 2,4 GHz CONECTANDO/CONECTADO A 2,4 GHz; 2,4 GHz EMPAREJANDO/2,4 GHz

014 ESPECIFICACIONES TÉCNICAS

Modelo:
Tamaño de la unidad:
Respuesta en frecuencias (pasivo):
Respuesta en frecuencias (activo):
Respuesta del micrófono en frecuencias:
Potencia máxima de entrada:
Sensibilidad:
SPL máximo:
Sensibilidad del micrófono:
Impedancia:
Potencia del transmisor inalámbrico de 2,4 GHz:
Modulación inalámbrica de 2,4 GHz:
Frecuencia portadora inalámbrica de 2,4 GHz:
Potencia del transmisor Bluetooth:
Modulación del transmisor Bluetooth:
Frecuencia de Bluetooth:
Versión del perfil de Bluetooth:
Versión Bluetooth:
Tipo de batería:
Alimentación:
Tiempo de carga:
Tiempo de reproducción de música con BT+2,4 GHz activados y la función de cancelación activa del ruido (ANC) más la iluminación RGB desactivadas:
Tiempo de reproducción con BT+2,4 GHz activados y la función de cancelación activa del ruido (ANC) más la iluminación RGB desactivadas:
Tiempo de reproducción de música solo con 2,4 GHz activado y la función de cancelación activa del ruido (ANC) más la iluminación RGB desactivadas:
Tiempo de reproducción de música solo con BT activada y la función de cancelación activa del ruido (ANC) más la iluminación RGB desactivadas:
Tiempo de conversación solo con BT activado y la función de cancelación activa del ruido (ANC) más la iluminación RGB desactivadas:
Patrón de captación del micrófono:
Peso:

CONECTANDO/2,4 GHz CONECTADO /XBOX; PC; MAC ...; EMPAREJAMIENTO BT/CONECTANDO BT/CONECTADO BT; ENCENDIDO/APAGADO

JBL QUANTUM910X WIRELESS FOR XBOX
Unidades dinámicas de 50 mm
20 Hz - 40 kHz
20 Hz - 20 kHz
100 Hz - 8 kHz
30 mW
113 dB SPL a 1 kHz/1 mW
93 dB
-38 dBV/Pa a 1 kHz
32 ohm
<10 dBm (EIRP)
GFSK, π/4-DQPSK
2400 MHz - 2483,5 MHz
<13 dBm (EIRP)
GFSK, π/4-DQPSK
2400 MHz - 2483,5 MHz
HFP: v1.8, A2DP: v1.3
BT Core: v5.2
Batería de ion-litio (3,7 V, 1300 mAh)
5 V, 2 A
3,5 horas

hasta 34 horas

hasta 35 horas

hasta 37 horas

hasta 37 horas

hasta 42 horas

hasta 46 horas

Unidireccional
420 g

001 PAKKAUKSEN SISÄLTÖ

JBL QUANTUM910X WIRELESS FOR XBOX;
KALIBROINTIMIKROFONI; USB-LATAUSKAPELI;
3,5 MM AUDIOKAPELI; USB-A-USB-C-MUUNNIN;
LANGATON USB-DONGLE; TUULISUOJAJA
PUOMIMIKROFONILLE; OSG | TAKUUKORTTI |
TURVALLISUUSTIEDOTE

002 VAATIMUKSET

JBL QuantumENGINE
OHJELMISTOVAATIMUKSET; ALUSTA: WINDOWS
10 (VAIN 64-BITINEN) / WINDOWS 11; 500 MT
VAPAA KINTOLEVYTIILAA ASENNUSTA VARTEN;
JÄRJESTELMÄYHTEENSOPMUUS; PC | XBOX™ |
PLAYSTATION™ | NINTENDO SWITCH™ | MOBILI | MAC

003 YLEISKATSAUS

01 ANC / TALKTHRU LED; **02 ANC** / TALKTHRU-
PAINIKE; **03 PELIN AUDIO-CHAT-TASAPAINON**
SÄÄTÖPYÖRÄ; **04 ÄÄNENVOIMAKKUUDEN SÄÄTÖ**;
05 IRROTETTAVA TUULISUOJAJA; **06* ILMOTUS-**
LED MIKROFONIN MYKISTYSTÄ / MYKISTYKSEN
POISTOJA VARTEN; **07* MIKROFONIN MYKISTYS** /
MYKISTYKSEN POISTO; **08 LATAUS-LED**; **09 3,5**
MMN ÄÄNILIITÄNTÄ; **10 USB-C-PORTTI**; **11 VOICE**
FOCUS BOOM -MIKROFONI; **12 TILA-ÄÄNI** /
PÄÄNSEURANNAN SÄÄTÖ; **13 VIRTÄ PÄÄLLE** / POIS
PÄÄLTÄ JBL BLUETOOTH-PARILIITÄNTÄLUKUSÄÄDIN;
14 VIRTÄ / 2,4GHz / BLUETOOTH LED; **15* RGB-**
VALAISTUSALUEET; **16 LIITTEÄKSI TAITTUVA**
KORVAKUPPI; **17 2,4GHz PARITUSNÄPPÄIN**;
18 ÄÄNENVOIMAKKUUDEN SÄÄTÖ;
19 MIKROFONIN MYKISTYS -PAINIKE

004 KALIBROINTIMIKROFONI

YKSIYSKOHTAISET ASENNUSOHJEET LÖYTYVÄT
KOHDASTA **JBL QuantumENGINE**

005 VIRTÄ PÄÄLLE JA YHTEYS (XBOX)

1. VIRTÄ PÄÄLLE: 2,4GHz LANGATON; XBOX™;
USB TYPE-A; MANUAALINEN PARILIITOS

006 VIRTÄ PÄÄLLE JA YHTEYS (PC, MAC JNE.)

1. VIRTÄ PÄÄLLE: 2,4GHz LANGATON; PC |
MAC | PLAYSTATION™ | NINTENDO SWITCH™;
USB TYPE-A; PC | MAC | LAPTOP | PS5 |
NINTENDO SWITCH™; USB TYPE-C; * TARVITAAN
VAIN LAITTEISSA (ESIM. WINDOWS PCS) JOISSA

EI OLE AUTOMAATTISTA KYTKENTÄÄ (VIHREÄ
MIUUTTUU AUTOMAATTISESTI VALKOISEKSI)

007 BLUETOOTH

008 ASETUKSET

009 NÄPPÄINKOMENTO

ANC PÄÄLLE/POIS; TALKTHRU PÄÄLLE/
POIS; LISÄÄ PELIN ÄÄNENVOIMAKKUUTTA;
LISÄÄ CHATIN ÄÄNENVOIMAKKUUTTA; LISÄÄ
PÄÄ-ÄÄNENVOIMAKKUUTTA; VÄHENNÄ PÄÄ-
ÄÄNENVOIMAKKUUTTA; MIKROFONIN MYKISTYS /
MYKISTYKSEN POISTO; PÄÄLLE/POIS; BTN
UJDELLEENKYTKENTÄ; BT PAIRING MODE; POIS
PÄÄLTÄ (OLETUSARVO) | TILA-ÄÄNI | TILA-ÄÄNI +
PÄÄNSEURANTA; UJDELLEENKESKITYS
PÄÄNSEURANTAA VARTEN

010 ENSIKÄYTTÖ

10A LIITÄ KUULOKKEET TIETOKONEESEEN
LANGATTOMAN 2,4GHz:n USB-YHTEYDEN
KAUITTA. **10B** SIRRY KOHTAAN "SOUND SETTINGS"
(ÄÄNASETUKSET) -> "SOUND CONTROL PANEL"
(ÄÄNENHUUSPANEELI). **10C*** KOROSTA "PLAYBACK"
(TOISTO) -KOHDASSA "JBL QUANTUM 910X WIRELESS
FOR XBOX GAME" JA VALITSE "SET DEFAULT" (ASETA
OLETUS) -> "DEFAULT DEVICE" (OLETUSLAITE).
10D KOROSTA "JBL QUANTUM 910X WIRELESS FOR
XBOX CHAT" JA VALITSE "SET DEFAULT" (ASETA
OLETUS) -> "DEFAULT COMMUNICATION DEVICE"
(OLETUSVIESTINTÄLAITE). **10E** KOROSTA "RECORDING"
(TALLENNUS) -KOHDASSA "JBL QUANTUM 910X
WIRELESS FOR XBOX CHAT" JA VALITSE "SET
DEFAULT" (ASETA OLETUS) -> "DEFAULT DEVICE"
(OLETUSLAITE). **10F** VALITSE CHAT-SOVELLUKSESSA
OLETUSÄÄNILIITTEKSI "JBL QUANTUM 910X
WIRELESS FOR XBOX CHAT". **10G** NOUDATA
NÄYTÖLLÄ NÄKYVÄ OHJEITA MUOKATAKSESI
HENKILÖKOHTAISET ÄÄNASETUKSESI. * JOS ET OLE
ASENTANUT JBL QUANTUMENGINEÄ, VARMISSA, ETTÄ
OLET SUORITANUT TAMAN VAHJEEN ENNEN JBL
QUANTUMSPATIAL 360:n KÄYTTÖN OTTAMISTA.

011 MIKROFONI

ILMOITUS-LED MIKROFONIN MYKISTÄMISTÄ /
MYKISTYKSEN POISTAMISTA VARTEN;
MYKISTÄMINEN; MYKISTYKSEN POISTAMINEN

012 LATAUS

013 LED-KÄYTTÄYTYMISMALLIT

ANC PÄÄLLÄ/ANC POIS/TALKTHRU PÄÄLLÄ;
MIC MYKISTYS/MIC MYKISTYKSEN POISTO;
AKUN LATAUS ALHAINEN/LADATAAN/TAYSIN

014 TEKNISET TIEDOT

Malli:
Elementin koko:
Taajuusvaste (passiivinen):
Taajuusvaste (aktiivinen):
Mikrofonin taajuusvaste:
Maks. syöttöteho:
Herkkyytys:
Maksimi SPL:
Mikrofonin herkkyytys:
Impedanssi:
2,4 GHz Langattoman lähettimen teho:
2,4 GHz Langaton modulaatio:
2,4 GHz Langaton kantaaltaaja:
Bluetooth-lähettimen teho:
Bluetooth-lähettimen modulaatio:
Bluetooth-taajuus:
Bluetooth-profiiliversio:
Bluetooth-versio:
Akkutyyppi:
Virtalähde:
Latausaika:

Musiikin toisto aika, kun BT+2,4 GHz päällä ja
ANC+RGB-valaistus pois päältä:
Puhe aika, kun BT+2,4 GHz päällä ja
ANC+RGB-valaistus pois päältä:
Musiikin toisto aika, kun vain 2,4 GHz päällä ja
ANC+RGB-valaistus pois päältä:
Puhe aika, kun vain 2,4 GHz päällä ja
ANC+RGB-valaistus pois päältä:
Musiikin toisto aika, kun vain BT päällä ja
ANC+RGB-valaistus pois päältä:
Puhe aika, kun vain BT päällä ja ANC+RGB-
valaistus pois päältä:
Mikrofonin suuntakuvio:
Paino:

LADATTU; 2,4GHz YHDISETÄÄN/2,4GHz
YHDISETTY; 2,4GHz PARINMUODOSTUS/2,4GHz
YHDISETÄÄN/2,4GHz YHDISETTY/XBOX; PC;
MAC ...; BT PARINMUODOSTUS/BT YHDISETÄÄN/
BT YHDISETTY; VIRTÄ PÄÄLLÄ/VIRTÄ POIS

JBL QUANTUM910X WIRELESS FOR XBOX
50 mm dynaamiset elementit
20 Hz - 40 kHz
20 Hz - 20 kHz
100 Hz - 8 kHz
30 mW
113 dB SPL @ 1 kHz / 1 mW
93 dB
-38 dBV / Pa @ 1 kHz
32 ohmia
<10 dBm (EIRP)
GFSK, π/4-DQPSK
2400 MHz - 2483,5 MHz
<13 dBm (EIRP)
GFSK, π/4-DQPSK
2400 MHz - 2483,5 MHz
HFP: v1.8, A2DP: v1.3
BT Core: v5.2
Li-ion-akku (3,7 V / 1300 mAh)
5 V, 2 A
3,5 tuntia

jopa 34 tuntia

jopa 35 tuntia

jopa 37 tuntia

jopa 37 tuntia

jopa 42 tuntia

jopa 46 tuntia
Yksisuuntainen
420 g

001 A DOBOZ TARTALMA

JBL QUANTUM910X WIRELESS FOR XBOX; KALIBRÁCIÓS MIKROFON; USB TÖLTŐKÁBEL; 3,5 MM-ES AUDIO KÁBEL; USB-A-USB-C ÁTALAKÍTÓ; USB VEZETÉK NÉLKÜLI HARDVERKULCS; HANGSZÖRŐ SZIVACSA KÁRDS MIKROFONHOZ; OSG | GARANCIÁKÁRTYA | BIZTONSÁGI ADATLAP

002 KÖVETELMÉNYEK

JBL QuantumENGINE
SZOFTVERKÖVETELMÉNYEK; PLATFORM: WINDOWS 10 (CSAK 64 BIT) / WINDOWS 11; 500 MB SZABAD HELY A MÉRVELEMEZEN TELEPÍTÉSHEZ; RENDSZERKOMPATIBILITÁS; PC | XBOX™ | PLAYSTATION™ | NINTENDO SWITCH™ | MOBIL | MAC

003 ÁTTEKINTÉS

01 ANC / TALKTHRU LED; **02** ANC / TALKTHRU GOMB; **03** GAME AUDIO-CHAT KIEGYENLÍTŐVEL; **04** HANGSZÖRŐZABÁLYOZÓ; **05** LEVEHETŐ HANGSZÖRŐSZIVACSA; **06** FIDELITÁSELEKTRODÁK KIJELZŐ A MIKROFONNÁL; NÉMA / HANGOS MÓDBA; **07*** MIKROFON NÉMA / HANGOS; **08** TÖLTÉS LED; **09** 3,5 MM-ES AUDIO-CSATLAKOZÁS; **10** USB-C PORT; **11** HANGRA FOKUSZALÓ ÁLLÍTHATÓ KÁRDS MIKROFON; **12** TÉRBELI HANG / FEJKÖVETÉSE VEZÉRLÉS; **13** BE-/KIKAPCSOLÁS ÉS BLUETOOTH-PÁROSÍTÁS CSÜSZKA; **14** BEKAPCSOLÁS / 2,4 GHz / BLUETOOTH LED; **15*** RGB VILÁGÍTÁS ZÓNÁK; **16** LAPSORA HAJTÓGATHATÓ FÜLLHALLGATÓ/FÜLKAGYÓLÓ; **17** 2,4 GHz PÁROSÍTÓ GOMB; **18** HANGSZÖRŐZABÁLYOZÓ; **19** MIKROFON NÉMÍTÁSA GOMB

004 KALIBRÁCIÓS MIKROFON

A RÉSZELETES BEÁLLÍTÁSI UTASÍTÁSOKÉRT LÉPJEN IDE: **JBL QuantumENGINE**

005 BEKAPCSOLÁS ÉS CSATLAKOZÁS (XBOX)

1. BEKAPCSOLÁS; 2. 2,4 GHz VEZETÉK NÉLKÜLI; XBOX™; USB; A TÍPUS; MANUÁLIS PÁROSÍTÁS

006 BEKAPCSOLÁS ÉS CSATLAKOZÁS (PC, MAC STB.)

1. BEKAPCSOLÁS; 2. 2,4 GHz VEZETÉK NÉLKÜLI; PC | MAC | PLAYSTATION™ | NINTENDO SWITCH™; USB A TÍPUS; PC | MAC | LAPTOP | P55 | NINTENDO SWITCH™; USB C TÍPUS; * CSAK AZ AUTOMATIKUS KAPCSOLÓ NÉLKÜLI ESZKÖZÖKHÖZ (PL. WINDOWS PC) SZÜKSÉGES (AUTOMATIKUSAN ZÖLDRŐL FEHÉRRE)

007 BLUETOOTH**008 FELÉPÍTÉS****009 PARANCS GOMB**

ANC BE/KI; TALKTHRU BE/KI; JÁTÉK HANGEREJÉNEK NÖVELESE; CHAT HANGEREJÉNEK NÖVELESE; FŐ HANGERŐ NÖVELESE; FŐ HANGERŐ CSÖKKENTÉSE; MIKROFON NÉMA / HANGOS; BE / KI; BT ÜRACSATLAKOZÁS; BT PÁROSÍTÁSI MÓD; KI (ALAPÉRTELMEZETT) I TERHANGZÁS I TERHANGZÁS + FEJKÖVETÉS; ÚJRAKÖZPONTOSÍTÁS A FEJKÖVETÉSHEZ

010 KEZDETI BEÁLLÍTÁS

10A CSATLAKOZTASSA A FEJHALLGATÓT A SZÁMÍTÓGÉPHEZ 2,4 GHz-ES USB VEZETÉK NÉLKÜLI KAPCSOLATON KERESZTÜL; **10B** LÉPJEN A „SOUND SETTINGS” (HANGBEÁLLÍTÁSOK) -> „SOUND CONTROL PANEL” (HANGVEZÉRLŐ PANEL) PONTRA; **10C*** A „PLAYBACK” (VISSZAJÁTSZÁSI) ALATT JELÖLJE KI A „JBL QUANTUM 910X WIRELESS FOR XBOX GAME” PONTOT, ÉS VÁLASZSA A „SET DEFAULT” (ALAPÉRTELMEZETT BEÁLLÍTÁS) ESZKÖZÖT; **10D** JELÖLJE KI A „JBL QUANTUM 910X WIRELESS FOR XBOX CHAT” ELEMET ÉS VÁLASZSA A „SET DEFAULT” (ALAPÉRTELMEZETT BEÁLLÍTÁS) -> „DEFAULT COMMUNICATION DEVICE” (ALAPÉRTELMEZETT KÖZVÉDELMI ESZKÖZ) ELEMET; **10E** A „RECORDING” (FELVÉTEL) RÉSZEN JELÖLJE KI A „JBL QUANTUM 910X WIRELESS FOR XBOX CHAT” ELEMET ÉS VÁLASZD A „SET DEFAULT” (ALAPÉRTELMEZETT BEÁLLÍTÁS) -> „DEFAULT DEVICE” (ALAPÉRTELMEZETT ESZKÖZ) ELEMET; **10F** AZ ALKALMAZÁSODBAN VÁLASZSA A „JBL QUANTUM 910X WIRELESS FOR XBOX CHAT” ESZKÖZÖT ALAPÉRTELMEZETT HANGESZKÖZKÉNT; **10G** A HANGBEÁLLÍTÁSOK SZEMÉLYRE SZABÁSAHOZ KÖVESSE A KÉPERNYŐN MEGJELENŐ UTASÍTÁSOKAT; * HA MÉG NEM TELEPÍTETTE A JBL QUANTUMENGINE-T, FELTÉTLENUL HAJTSA VÉGRE EZT A LÉPÉST A JBL QUANTUMSPATIAL 360 ENGEDÉLYEZÉSE ELŐTT.

011 MIKROFON

ÉRTESTÉSI LED A MIKROFON NÉMÍTÁSÁHOZ / NÉMÍTÁSÁNAK FELOLDÁSÁHOZ; NÉMA; HANGOS

012 TÖLTÉS**013 A LED VISELKEDÉSE**

ANC BE/ANC KI/TALKTHRU BE; MIKROFON NÉMA; MIKROFON HANGOS; ALACSONY

014 TECHNIKAI SPECIFIKÁCIÓK

Modell:
Hangszóró mérete:

Frekvencia válasz (passzív):

Frekvencia válasz (aktív):

Mikrofon frekvencia válasz:

Max. bemeneti teljesítmény:

Érzékenység:

Maximális SPL:

Mikrofon érzékenysége:

Impedancia:

Vezeték nélküli 2,4 GHz adó teljesítménye:

2,4 GHz Vezeték nélküli moduláció:

Vezeték nélküli 2,4 GHz adatátviteli frekvenciája:

Továbbított Bluetooth-teljesítmény:

Továbbított Bluetooth-moduláció:

Bluetooth frekvencia:

Bluetooth-profilverzió:

Bluetooth-verzió:

Akkumulátor típus:

Tápellátás:

Töltési idő:

Zenelejátszási idő bekapcsolt BT+2,4 GHz és kikapcsolt ANC+RGB világítás mellett:

Beszélgetési idő bekapcsolt BT+2,4 GHz és kikapcsolt ANC+RGB világítás mellett:

Zenelejátszási idő csak bekapcsolt 2,4 GHz és kikapcsolt ANC+RGB világítás mellett:

Beszélgetési idő csak bekapcsolt 2,4 GHz és kikapcsolt ANC+RGB világítás mellett:

Zenelejátszási idő csak bekapcsolt BT és kikapcsolt ANC+RGB világítás mellett:

Beszélgetési idő csak bekapcsolt BT és kikapcsolt ANC+RGB világítás mellett:

Mikrofonfelvevő minta:

Súly:

AKKUMULÁTORTÖLTŐTTSÉG/TÖLTÉS/TELJESEN FELTÖLTVE; 2,4 GHz CSATLAKOZÁS/2,4 GHz CSATLAKOZTATVA; 2,4 GHz PÁROSÍTÁS/2,4 GHz CSATLAKOZÁS/2,4 GHz CSATLAKOZTATVA/XBOX; PC, MAC ... BT PÁROSÍTÁS/BT CSATLAKOZÁS/BT CSATLAKOZTATVA; BEKAPCSOLÁS/KIKAPCSOLÁS

JBL QUANTUM910X WIRELESS FOR XBOX

50 mm-es dinamikus hangszóró

20 Hz - 40 kHz

20 Hz - 20 kHz

100 Hz - 8 kHz

30 mW

113 dB SPL @1 kHz / 1 mW

93 dB

-38 dBV / Pa @1 kHz

32 ohm

<10 dBm (EIRP)

GFSK, π/4-QPSK

2400 MHz - 2483,5 MHz

<13 dBm (EIRP)

GFSK, π/4-QPSK

2400 MHz - 2483,5 MHz

HFP; v1.8, A2DP; v1.3

BT Core: v5.2

Li-ion akkumulátor (3,7 V / 1300 mAh)

5 V, 2 A

3,5 óra

legfeljebb 34 óra

legfeljebb 35 óra

legfeljebb 37 óra

legfeljebb 37 óra

legfeljebb 42 óra

legfeljebb 46 óra

Egyirányú

420 g

001 CONTENUTO DELLA CONFEZIONE

JBL QUANTUM910X WIRELESS FOR XBOX; MICROFONO PER LA CALIBRAZIONE; CAVO DI RICARICA USB; CAVO AUDIO 3,5 MM; CONVERTITORE DA USB-A A USB-C; DOGGIE WIRELESS USB; SPUGNA ANTIVIBRO PER MICROFONO A BRACCETTO; OSG | SCHEDA DI GARANZIA | SCHEDA DI SICUREZZA

002 REQUISITI

JBL QuantumENGINEREQUISITI
SOFTWARE: PIATTAFORMA: WINDOWS 10 (SOLO 64 BIT) / WINDOWS 11; 500 MB DI SPAZIO LIBERO SU DISCO PER L'INSTALLAZIONE; COMPATIBILITÀ DI SISTEMA: PC | XBOX™ | PLAYSTATION™ | NINTENDO SWITCH™ | MOBILE | MAC

003 PANORAMICA

01 LED ANC / TALKTHRU; **02** PULSANTE ANC / TALKTHRU; **03** CONTROLLO BILANCIAMENTO AUDIO GIOCO-CHAT; **04** CONTROLLO DEL VOLUME; **05** SPUGNA ANTIVIBRO STACCABILE; **06*** LED DI NOTIFICA PER MUTE / UNMUTE MICROFONO; **07*** MUTE / UNMUTE MICROFONO; **08** LED DI RICARICA; **09** JACK AUDIO DA 3,5 MM; **10** PORTA USB-C; **11** MICROFONO A BRACCETTO CON VOICE FOCUS; **12** CONTROLLO SUONO SPAZIALE / HEAD TRACKING; **13** CURSORE ON / OFF E ABBINAMENTO BLUETOOTH; **14** LED ACCENSIONE / 2,4 GHz / BLUETOOTH; **15*** AREE CON ILLUMINAZIONE RGB; **16** PADIGLIONE AURICOLARE RIEPIGABILE; **17** PULSANTE ABBINAMENTO 2,4 GHz; **18** CONTROLLO DEL VOLUME; **19** PULSANTE MIC MUTE

004 MICROFONO PER LA CALIBRAZIONE

ENTRA IN **JBL QuantumENGINE** PER LE ISTRUZIONI DETTAGLIATE SULLA CONFIGURAZIONE.

005 ACCENSIONE E COLLEGAMENTO (XBOX)

1. ACCENSIONE; 2. WIRELESS 2,4 GHz; XBOX™; USB TYPE-A; ABBINAMENTO MANUALE

006 ACCENSIONE E COLLEGAMENTO (PC, MAC, ECC.)

1. ACCENSIONE; 2. WIRELESS 2,4 GHz; PC | MAC | PLAYSTATION™ | NINTENDO SWITCH™; USB TYPE-A; PC | MAC | LAPTOP | P55 | NINTENDO SWITCH™; USB TYPE-C; *RICHIESTO

SOLO PER DISPOSITIVI (AD ESEMPIO, PC WINDOWS) SENZA COMMUTATORE AUTOMATICO (DA VERDE A BIANCO AUTOMATICAMENTE)

007 BLUETOOTH**008 CONFIGURAZIONE****009 PULSANTI DI CONTROLLO**

ANC ON/OFF; TALKTHRU ON/OFF; AUMENTO DEL VOLUME DEL GIOCO; AUMENTO DEL VOLUME DELLA CHAT; AUMENTO DEL VOLUME MASTER; DIMINUZIONE DEL VOLUME MASTER; MUTE / UNMUTE MICROFONO; ON / OFF; RICONNESSIONE BT; MODALITÀ DI ABBINAMENTO BT; OFF (PREDEFINITO) | SUONO SPAZIALE | SUONO SPAZIALE + HEAD TRACKING; RI-CENTRATURA PER L'HEAD TRACKING

010 CONFIGURAZIONE AL PRIMO UTILIZZO

10A COLLEGARE LA CUFFIA AL PC TRAMITE LA CONNESSIONE WIRELESS USB A 2,4 GHz; **10B** ANDARE IN "SOUND SETTINGS" (IMPOSTAZIONI AUDIO) -> "SOUND CONTROL PANEL" (PANNELLO DI CONTROLLO AUDIO); **10C*** SOTTO "PLAYBACK" (RIPRODUZIONE) EVIDENZIARE "JBL QUANTUM 910X WIRELESS FOR XBOX GAME" E SELEZIONARE "SET DEFAULT" (IMPOSTA PREDEFINITO) -> "DEFAULT DEVICE" (DISPOSITIVO PREDEFINITO); **10D** EVIDENZIARE "JBL QUANTUM 910X WIRELESS FOR XBOX CHAT" E SELEZIONARE "SET DEFAULT" (IMPOSTA PREDEFINITO) -> "DEFAULT COMMUNICATION DEVICE" (DISPOSITIVO DI COMUNICAZIONE PREDEFINITO); **10E** SOTTO "RECORDING" (REGISTRAZIONE) EVIDENZIARE "JBL QUANTUM 910X WIRELESS FOR XBOX CHAT" E SELEZIONARE "SET DEFAULT" (IMPOSTA PREDEFINITO) -> "DEFAULT DEVICE" (DISPOSITIVO PREDEFINITO); **10F** NELL'APPLICAZIONE DI CHAT, SELEZIONARE "JBL QUANTUM 910X WIRELESS FOR XBOX CHAT" COME DISPOSITIVO AUDIO PREDEFINITO; **10G** SEGUIRE LE ISTRUZIONI SULLO SCHERMO PER PERSONALIZZARE LE IMPOSTAZIONI DEL SUONO; * SE NON È STATO INSTALLATO JBL QUANTUMENGINE, ASSICURARSI DI COMPLETARE QUESTO PASSAGGIO PRIMA DI ABILITARE JBL QUANTUMSPATIAL 360.

011 MICROFONO

LED DI NOTIFICA PER MICROFONO IN MUTE / UNMUTE; MUTE; UNMUTE

012 RICARICA**013 COMPORTAMENTO LED**

ANC ON/ANC OFF/TALKTHRU ON; MIC MUTE/MIC UNMUTE; BATTERIA SCARICA/

014 SPECIFICHE TECNICHE

Modello:	JBL QUANTUM910X WIRELESS FOR XBOX
Dimensione del driver:	Driver dinamici da 50 mm
Risposta in frequenza (passiva):	20 Hz - 40 kHz
Risposta in frequenza (attiva):	20 Hz - 20 kHz
Risposta in frequenza del microfono:	100 Hz - 8 kHz
Alimentazione in ingresso massima:	30 mW
Sensibilità:	113 dB SPL @1 kHz / 1 mW
SPL massimo:	93 dB
Sensibilità del microfono:	-38 dBV / Pa @1 kHz
Impedenza:	32 ohm
Potenza del trasmettitore wireless 2.4 GHz:	<10 dBm (EIRP)
Modulazione wireless 2.4 GHz:	GFSK, π/4-QPSK
Frequenza portante wireless 2.4 GHz:	2400 MHz - 2483.5 MHz
Potenza trasmessa via Bluetooth:	<13 dBm (EIRP)
Modulazione della trasmissione Bluetooth:	GFSK, π/4-QPSK
Frequenza Bluetooth:	2400 MHz - 2483.5 MHz
Versione profilo Bluetooth:	HFP: v1.8, A2DP: v1.3
Versione Bluetooth:	BT Core: v5.2
Tipo di batteria:	Batteria agli ioni di litio (3,7 V/1300 mAh)
Alimentazione:	5 V, 2 A
Tempo di ricarica:	3,5 ore
Autonomia in riproduzione con BT+2.4 GHz attivi e ANC+ illuminazione RGB spenti:	fino a 34 ore
Autonomia in conversazione con BT+2.4 GHz attivi e ANC+ illuminazione RGB spenti:	fino a 35 ore
Autonomia in riproduzione con solo 2.4 GHz attivo e ANC+ illuminazione RGB spenti:	fino a 37 ore
Autonomia in conversazione con solo 2.4 GHz attivo e ANC+ illuminazione RGB spenti:	fino a 37 ore
Autonomia in riproduzione con solo BT attivo e ANC+ illuminazione RGB spenti:	fino a 42 ore
Autonomia in conversazione con solo BT attivo e ANC+ illuminazione RGB spenti:	fino a 46 ore
Caratteristica polare del microfono:	Unidirezionale
Peso:	420 g

IN CARICA/COMPLETAMENTE CARICA; 2.4 GHz IN COLLEGAMENTO/2.4 GHz CONNESSO; ABBINAMENTO 2.4 GHz/2.4 GHz IN COLLEGAMENTO/2.4 GHz CONNESSO/XBOX; PC; MAC ...; ABBINAMENTO BT/BT IN CONNESSIONE/BT CONNESSO; ACCENSIONE; SPEGNIMENTO

001 VERPAKKINGSINHOUD

JBL QUANTUM910X WIRELESS FOR XBOX; KALIBRATIE MICROFOON; USB-OPLAADKABEL; 3,5 MM AUDIOKABEL; USB-A NAAR USB-C CONVERTER; DRAADLOZE USB-DONGLE; WINDSCHEMERSCHUIM VOOR BOOMMICROFOON; OSG | GARANTIEKAART | VEILIGHEIDSLAD

002 VEREISTEN**JBL QuantumENGINE**

SOFTWAREVEREISTEN; PLATFORM: WINDOWS 10 (ALLEEN 64 BIT) / WINDOWS 11; 600 MB VRIJE RUIMTE VAN HARDE SCHIJF VOOR INSTALLATIE; SYSTEEMCOMPATIBILITEIT: PC | XBOX™ | PLAYSTATION™ | NINTENDO SWITCH™ | MOBIEEL | MAC

003 OVERZICHT

01 ANC / TALKTHRU-LED; 02 ANC / TALKTHRU-KNOOP; 03 GAME AUDIO-CHAT BALANSREGELAAR; 04 VOLUMEREGLING; 05 AFNEEMBAAR WINDSCHEMERSCHUIM; 06* MELDINGS-LED VOOR MICROFOON DEMPEN/DEMPEN OPHEFFEN; 07* MICROFOON DEMPEN/DEMPEN OPHEFFEN; 08 OPLAAD-LED; 09 3,5 MM AUDIO-AANSLUITING; 10 USB-C-POORT; 11 VOICE FOCUS BOOM-MICROFOON; 12 RUMTELIJK GELUID / HEAD TRACKING-CONTROLE; 13 IN-/UITSCHAKELEN EN BLUETOOTH-KOPPELINGSCHUIFREGELAAR; 14 VOEDING / 2.4 GHz / BLUETOOTH-LED; 15 * RGB-VERLICHTINGSZONES; 16 OPVUWBARE OORSCHHELP; 17 2.4 GHz KOPPELINGSTOETS; 18 VOLUMEREGLING; 19 MICROFOON DEMPENSKNOOP

004 KALIBRATIEMICROFOON

ZIE JBL QuantumENGINE VOOR GEDETAILLEERDE INSTALLATIE-INSTRUCTIES.

005 INSCHAKELLEN EN AANSLUITEN (XBOX)

1. INSCHAKELLEN; 2. 2.4 GHz DRAADLOOS; XBOX™; USB TYPE-A; HANDMATIG KOPPELEN

006 INSCHAKELLEN EN AANSLUITEN (PC, MAC ETC.)

1. INSCHAKELLEN; 2. 2.4 GHz DRAADLOOS; PC | MAC | PLAYSTATION™ | NINTENDO SWITCH™; USB-TYPE-A; PC | MAC | LAPTOP | PS5 | NINTENDO SWITCH™; USB-TYPE-C; * ALLEEN VEREIST VOOR APPARATEN (BUJV. WINDOWS-PC)

ZONDER AUTOMATISCHE OMSCHAKELING (AUTOMATISCH VAN GROEN NAAR WIT)

007 BLUETOOTH**008 INSTELLEN****009 KNOOPFUNCTIE**

ANC AAN/UIT; TALKTHRU AAN/UIT; SPELVOLUME VERHOGEN; CHATVOLUME VERHOGEN; MASTERVOLUME VERHOGEN; MASTERVOLUME VERLAGEN; MICROFOON DEMPEN / DEMPEN OPHEFFEN; AAN / UIT; BT OPNIEUW KOPPELEN; BT-KOPPELINGSMODUS; UIT (STANDAARD) | RUMTELIJK GELUID | RUMTELIJK GELUID + HEAD-TRACKING; OPNIEUW CENTREREN VOOR HEAD TRACKING

010 EERSTE KEER INSTELLEN

10A KOPPEL DE HEADSET MET JE PC VIA EEN 2.4 GHz DRAADLOZE USB-VERBINDING; 10B GA NAAR "SOUND SETTINGS" (GELUIDSINSTELLINGEN) -> "SOUND CONTROL PANEL" (GELUIDSCONTROLEPANEEL); 10C* GA NAAR "PLAYBACK" (AFSPLELEN EN MARKEER "JBL QUANTUM 910X WIRELESS FOR XBOX GAME" EN SELECTEER "SET DEFAULT" (STANDAARD INSTELLEN) -> "DEFAULT DEVICE" (STANDAARD APPARAAT); 10D MARKEER "JBL QUANTUM 910X WIRELESS FOR XBOX CHAT" EN SELECTEER "SET DEFAULT" (STANDAARD INSTELLEN) -> "DEFAULT COMMUNICATIONS DEVICE" (STANDAARD COMMUNICATIEAPPARAAT); 10E GA NAAR "RECORDING" (OPNEEMEN EN MARKEER "JBL QUANTUM 910X WIRELESS FOR XBOX CHAT" AND SELECTEER "SET DEFAULT" (STANDAARD INSTELLEN) -> "DEFAULT DEVICE" (STANDAARD APPARAAT); 10F SELECTEER IN UW CHATTOEPASSING "JBL QUANTUM 910X WIRELESS FOR XBOX CHAT" ALS HET STANDAARD AUDIOAPPARAAT; 10G VOLG DE INSTRUCTIES OP HET SCHERM OM DE GELUIDSINSTELLINGEN TE PERSONALISEREN. * ALS JE JBL QUANTUMENGINE NIET HEBT GEÏNSTALLERD, ZORG ER DAN VOOR DAT JE DEZE STAP VOLTOOFT VOORDAT JE JBL QUANTUMSPATIAL 360 INSCHAKELT.

011 MICROFOON

MELDINGS-LED VOOR MICROFOON DEMPEN / DEMPEN OPHEFFEN; DEMPEN; DEMPEN OPHEFFEN

012 OPLADEN**013 LED-FUNCTIES**

ANC AAN/ANC UIT/TALKTHRU AAN; MIC DEMPEN/MIC UITSCHAKELLEN; BATTERIJ BIJNA LEEG/OPLADEN/VOLLEDIG OPGELADEN; 2.4 GHz

014 TECHNISCHE SPECIFICATIES

Model:	JBL QUANTUM910X WIRELESS FOR XBOX
Maat van driver:	Dynamische 50 mm driver
Frequentiebereik (passief):	20 Hz - 40 kHz
Frequentiebereik (actief):	20 Hz - 20 kHz
Frequentiebereik microfoon:	100 Hz - 8 kHz
Maximaal ingangsvermogen:	30 mW
Gevoeligheid:	113 dB SPL @1 kHz / 1 mW
Maximaal SPL:	93 dB
Microfoongevoeligheid:	-38 dBV / Pa @1 kHz
Impedantie:	32 ohm
2.4 GHz draadloze zendervermogen:	<10 dBm (EIRP)
2.4 GHz draadloze modulatie:	GFSK, π/4-QPSK
2.4 GHz draadloze draaggolffrequentie:	2400 MHz - 2483,5 MHz
Bluetooth zendervermogen:	<13 dBm (EIRP)
Bluetooth verzonden modulatie:	GFSK, π/4-QPSK
Bluetooth frequentie:	2400 MHz - 2483,5 MHz
Bluetooth-profielversie:	HFP: v1.8, A2DP: v1.3
Bluetooth-versie:	BT Core: v5.2
Type batterij:	Li-ion batterij (3,7 V / 1300 mAh)
Voeding:	5 V, 2 A
Oplaadtijd:	3,5 uur
Muziek speeltuur met BT+2.4 GHz aan en ANC+RGB verlichting uit:	maximaal 34 uur
Gesprekstijd met BT+2.4 GHz aan en ANC+RGB-verlichting uit:	maximaal 35 uur
Muziek speeltuur met alleen 2.4 GHz aan en ANC+RGB verlichting uit:	maximaal 37 uur
Gesprekstijd met alleen 2.4 GHz aan en ANC+RGB-verlichting uit:	maximaal 37 uur
Muziek speeltuur met alleen BT aan en ANC+RGB verlichting uit:	maximaal 42 uur
Gesprekstijd met alleen BT aan en ANC+RGB-verlichting uit:	maximaal 46 uur
Microfoon pickup-patroon:	Unidirectioneel
Gewicht:	420 g

VERBINDEN/2.4 GHz VERBONDEN; 2.4 GHz KOPPELEN/2.4 GHz VERBINDEN/2.4 GHz VERBONDEN/XBOX; PC; MAC ...; BT KOPPELEN/BT VERBINDEN/BT VERBONDEN; VOEDING AAN/UITSCHAKELLEN

001 INNHOLD I ESKEN

JBL QUANTUM 910X WIRELESS FOR XBOX; KALIBRERINGSMIKROFON; USB-LADEKABEL; 3,5 MM LYDKABEL; USB-A TIL USB-C-OMFORMER; USB TRÅDLØS DONGLE; VINDHETTE I SKUM FOR BOOM-MIKROFON; OSG I GARANTIKORT I SIKKERHETSBLAD

002 KRAV

JBL QuantumENGINE PROGRAMVAREKRAV; PLATTFORM: WINDOWS 10 (KUN 64-BITS) / WINDOWS 11; 500 MB LEDIG HARDDISKPLASS FOR INSTALLERING; SYSTEMKOMPATIBILITET; PC | XBOX™ | PLAYSTATION™ | NINTENDO SWITCH™ | MOBIL | MAC

003 OVERSIKT

01 ANC / TALKTHRU-LED; **02** ANC / TALKTHRU-KNAPP; **03** SPILL LYDCHAT-BALANSEKNOTT; **04** VOLUMKONTROLL; **05** AVTAGBAR VINDHETTE I -SKJUMGUMMI; **06*** VARSEL-LED FOR MIKROFONDEMPING / OPPHAVING AV DEMPING; **07*** MIKROFONDEMPING / OPPHEVING AV DEMPING; **08** LADE-LED; **09** 3,5 MM LYDKONTAKT; **10** USB-C-PORT; **11** TALEFOKUSBOOMMIKROFON; **12** SPATIELL LYD / HODEPOSISJONSKONTROLL; **13** STRØM PÅ / AV OG GLIDEBRYTER FOR BLUETOOTH-SAMMENKOBLING; **14** STRØM / 2,4 GHz / BLUETOOTH-LED; **15*** ROB-BELYSNINGSSONER; **16** SAMMENLEGGBAR ØREKLOKKE; **17** 2,4 GHz SAMMENKOBLINGSKNAPP; **18** VOLUMKONTROLL; **19** MIKROFONDEMPENKNAPP

004 KALIBRERINGSMIKROFON

GÅ TIL **JBL QuantumENGINE** FOR DETALJERTE KONFIGURASJONSANVISNINGER.

005 STRØM PÅ OG KOBLE TIL (XBOX)

1. STRØM PÅ: 2,4 GHz TRÅDLØS; XBOX™; USB TYPE-A; MANUELL SAMMENKOBLING

006 SLÅ PÅ OG KOBLE TIL (PC, MAC OSV.)

1. STRØM PÅ: 2,4 GHz TRÅDLØS; PC | MAC | PLAYSTATION™ | NINTENDO SWITCH™; USB

TYPE-A; PC | MAC | LAPTOP | PS5 | NINTENDO SWITCH™; USB TYPE-C; * KREVES BARE FOR ENHETER (F. EK. WINDOWS PC) UTEN AUTOBRYTER (GRØNN TIL HVIT AUTOMATISK)

007 BLUETOOTH**008 OPPSETT****009. KNAPPEKOMMANDO**

ANC PÅ/AV; TALKTHRU PÅ/AV; ØK SPILLVOLUM; ØK CHATTVOLUM; ØK MASTERVOLUM; SENK MASTERVOLUM; MIKROFONDEMPING / OPPHEVING AV DEMPING; PÅ / AV; BT TILKOBLES; BT-SAMMENKOBLINGSMODUS; AV (STANDARD) | SPATIELL LYD | SPATIELL LYD + HODESPORING; RE-SENTRERING FOR HODEPOSISJONSKONTROLL

010 FØRSTEGANGSOPPSETT

10A KOBLE HODESETTET TIL PC-EN VIA 2,4 GHz USB FORBINDELSE. **10B** GÅ TIL «SOUND SETTINGS» (INNSTILLINGER FOR LYD) -> «SOUND CONTROL PANEL» (KONTROLLPANEL FOR LYD). **10C*** UNDER «PLAYBACK» (AVSPILLING) MERKER DU AV FOR «JBL QUANTUM 910X WIRELESS FOR XBOX GAME» OG VELGER «SET DEFAULT» (SETT SOM STANDARD) -> «DEFAULT DEVICE» (STANDARDENHET). **10D** MERK AV FOR «JBL QUANTUM 910X WIRELESS FOR XBOX CHAT» OG VEG «SET DEFAULT» (SETT SOM STANDARD) -> «DEFAULT COMMUNICATION DEVICE» (STANDARD KOMMUNIKASJONSENHET). **10E** UNDER «RECORDING» (OPPTAK) MERKER DU AV FOR «JBL QUANTUM 910X WIRELESS FOR XBOX CHAT» OG VELGER «SET DEFAULT» (SETT SOM STANDARD) -> «DEFAULT DEVICE» (STANDARDENHET). **10F** I CHATAPPLIKASJONEN VELGER DU «JBL QUANTUM 910X WIRELESS FOR XBOX CHAT» SOM STANDARD LYDENHET. **10G** FØLG INSTRUKSJONENE PÅ SKJERMEN FOR Å TILPASSE LYDINNSTILLINGENE. * HVIS DU IKKE HAR INSTALLERT JBL QUANTUMENGINE, MÅ DU FULLFØRE DETTE TRINNET FOR DU AKTIVERER JBL QUANTUMSPATIAL 360.

011 MIKROFON

VARSEL-LED FOR MIKROFONDEMPING / OPPHEVING AV DEMPING; OPPHEVING AV DEMPING

012 LADER**013 LED-ATFERD**

ANC PÅ/ANC AV/TALKTHRU PÅ; MIKROFONDEMPING/OPPHEVING AV

014 TEKNISKE SPESIFIKASJONER**Modell:****Driverstørrelse:****Frekvensrespons (passiv):****Frekvensrespons (aktiv):****Frekvensrespons for mikrofon:****Maks inngangseffekt:****Folsomhet:****Maksimal SPL:****Mikrofonfolsomhet:****Impedans:****2,4 GHz trådløs sendereffekt:****2,4 GHz trådløs modulerings:****2,4 GHz trådløs bærefrekvens:****Bluetooth-senders effekt:****Bluetooth-sendt modulerings:****Bluetooth-frekvens:****Bluetooth-profilversjon:****Bluetooth-versjon:****Batteritype:****Strømforsyning:****Ladetid:****Avspillingstid for musikk med BT+2,4 GHz på****og ANC+RGB-belysning av:****Taletid med BT+2,4 GHz på og ANC+RGB-bys av:****Avspillingstid for musikk med kun 2,4 GHz på****og ANC+RGB-belysning av:****Taletid med kun 2,4 GHz på og ANC+RGB-belysning av:****Avspillingstid for musikk med bare BT på og ANC+RGB-belysning av:****Taletid med bare BT på og ANC+RGB-belysning av:****Taletid med bare BT på og ANC+RGB-belysning av:****Mikrofonens opptaksmønstre:****Vekt:**

DEMPING; LAVT BATTERI/LADER/FULLLADET; 2,4 GHz KOBLES TIL/2,4GHz TILKOBLET; 2,4 GHz SAMMENKOBLING/2,4 GHz TILKOBLES/2,4 GHz TILKOBLET/XBOX; PC, MAC ...; BT-SAMMENKOLING/BT TILKOBLES/BT TILKOBLET; STRØM PÅ/STRØM AV

JBL QUANTUM910X WIRELESS FOR XBOX**50 mm dynamiske drivere****20 Hz - 40 kHz****20 Hz - 20 kHz****100 Hz - 8 kHz****30 mW****113 dB SPL ved 1 kHz / 1 mW****93 dB****-38 dBV / Pa ved 1 kHz****32 ohm****<10 dBm (EIRP)****GFSK, π/4-QDPSK****2400 MHz - 2483,5 MHz****<13 dBm (EIRP)****GFSK, π/4-QDPSK****2400 MHz - 2483,5 MHz****HFP: v1.8, A2DP: v1.3****BT Core: v5.2****Litium-ionbatteri (3,7V / 1300 mAh)****5 V, 2 A****3,5 timer****opptil 34 timer****opptil 35 timer****opptil 37 timer****opptil 37 timer****opptil 42 timer****opptil 46 timer****Enveis****420 g****001 ZAWARTOŚĆ OPAKOWANIA**

JBL QUANTUM 910X WIRELESS FOR XBOX; MIKROFON DO KALIBRACJI; KABEL ŁĄCZĄCY USB; KABEL AUDIO 3,5 MM; PRZEJŚCIÓWKA USB-A DO USB-C; ADAPTER BEZPRZEWODOWY USB; PIANKA OCHRONNA DO MIKROFONU Z PAŁĄKAMI; OSG | KARTA GWARANCYJNA I ARKUSZ INFORMACJI O PRODUKCJE

002 WYMAGANIA

JBL QuantumENGINE WYMAGANIA DOT. OPROGRAMOWANIA: PLATFORMA: SYSTEM OPERACYJNY WINDOWS 10 (TYLKO 64-BITOWY) / WINDOWS 11; 500 MB WOLNEGO MIEJSCA NA DYSKU DO INSTALACJI; ZGODNOŚĆ Z SYSTEMAMI: PC | XBOX™ | PLAYSTATION™ | NINTENDO SWITCH™ | URZĄDZENIA MOBILNE | MAC

003 OMÓWIENIE

01 DIODA LED ANC / TALKTHRU; **02** PRZYCIŚC ANC / TALKTHRU; **03** POKRĘTŁO BALANSU DŹWIĘKU W GRZE I NA CZACIE; **04** POKRĘTŁO REGULACJI GŁOŚNOŚCI; **05** ODŁĄCZANIE PIANKI OCHRONNA; **06*** WSKAZNIK LED WŁ./WYL. WYCISZENIA MIKROFONU; **07*** WŁ./WYL. WYCISZENIA MIKROFONU; **08** DIODA LED ŁĄCZĄCY; **09** GNIAZDO AUDIO 3,5 MM; **10** PORT USB-C; **11** MIKROFON Z PAŁĄKAMI I FUNKCJA VOICE FOCUS; **12** PRZYCIŚC CENTROWANIA DO ŚLEDZENIA RUCHÓW GŁOWY / DŹWIĘKU PRZESTRZENNEGO; **13** SUWAK WŁ./WYL. ZASILANIA I PAROWANIA BLUETOOTH; **14** DIODA LED ZASILANIA / 2,4 GHz / BLUETOOTH; **15*** STREFY ŚWIATŁA ROB; **16** SKŁADANE SŁUCHAWKI MUSZLOWE; **17** PRZYCIŚC PAROWANIA 2,4 GHz; **18** POKRĘTŁO REGULACJI GŁOŚNOŚCI; **19** PRZYCIŚC WYCISZANIA MIKROFONU

004 MIKROFON Z FUNKCJĄ KALIBRACJI

PRZEJDŹ DO **JBL QuantumENGINE** ABY UZYSKAĆ SZCZEGÓLOWĄ INSTRUKCJĘ KONFIGURACJI.

005 WŁ. ZASILANIA I ŁĄCZENIE (XBOX)

1. WŁ. ZASILANIA; **2.** POŁĄCZENIE 2,4 GHz BEZPRZEWODOWE; XBOX™; USB-A; PAROWANIE RĘCZNE

006 WŁ. ZASILANIA I ŁĄCZENIE (PC, MAC ITD.)

1. WŁ. ZASILANIA; **2.** POŁĄCZENIE BEZPRZEWODOWE 2,4 GHz; PC | MAC | PLAYSTATION™ | NINTENDO

SWITCH™; USB-A; PC | MAC | LAPTOP | PS5 | NINTENDO SWITCH™; USB-C; * WYMAGANE TYLKO DLA URZĄDZEŃ (NP. KOMPUTER PC Z SYSTEMEM WINDOWS) BEZ PRZEŁĄCZNIKA AUTOMATYCZNEGO (AUTOMATYCZNA ZMIANA DIODY Z ZIELONEJ NA BIAŁĄ)

007 BLUETOOTH**008 KONFIGURACJA****009 STEROWANIE PRZYCIŚKAMI**

WŁ./WYL. FUNKCJA ANC; WŁ./WYL. FUNKCJA TALKTHRU; ZWIEKSZANIE GŁOŚNOŚCI W GRZE; ZWIEKSZANIE GŁOŚNOŚCI NA CZACIE; ZWIEKSZANIE GŁOŚNOŚCI GŁÓWNEJ; ZMNIJSZANIE GŁOŚNOŚCI GŁÓWNEJ; WŁ./WYL. WYCISZENIA MIKROFONU; WŁ./WYL.; PONÓWNE ŁĄCZENIE PRZEZ BT; TRYB PAROWANIA BT; WYL. (DOMYŚLNEJ) DŹWIĘK PRZESTRZENNY I DŹWIĘK PRZESTRZENNY + ŚLEDZENIE RUCHÓW GŁOWY; CENTROWANIE DO ŚLEDZENIA RUCHÓW GŁOWY

010 KONFIGURACJA PRZED PIERWSZYM UŻYCIEM

10A POŁĄCZ SŁUCHAWKI Z KOMPUTEREM PC ZA POMOCĄ POŁĄCZENIA BEZPRZEWODOWEGO 2,4 GHz USB. **10B** PRZEJDŹ DO „SOUND SETTINGS” (USTAWIENIA DŹWIĘKU) -> „SOUND CONTROL PANEL” (PANEL STEROWANIA DŹWIĘKIEM). **10C*** W SEKCJI „PLAYBACK” (ODTWARZANIE) PODŚWIETL POZYCJIE „JBL QUANTUM 910X WIRELESS FOR XBOX GAME” I WYBIERZ OPCJIE „SET DEFAULT” (USTAW DOMYŚLNE) -> „DEFAULT DEVICE” (URZĄDZENIE DOMYŚLNE). **10D** PODŚWIETL POZYCJIE „JBL QUANTUM 910X WIRELESS FOR XBOX CHAT” I WYBIERZ OPCJIE „SET DEFAULT” (USTAW DOMYŚLNE) -> „DEFAULT COMMUNICATION DEVICE” (DOMYŚLNE URZĄDZENIE KOMUNIKACYJNE). **10E** W SEKCJI „RECORDING” (NAGRYWANIE) PODŚWIETL POZYCJIE „JBL QUANTUM 910X WIRELESS FOR XBOX CHAT” I WYBIERZ OPCJIE „SET DEFAULT” (USTAW DOMYŚLNE) -> „DEFAULT DEVICE” (URZĄDZENIE DOMYŚLNE). **10F** W APPLIKACJI CZASU WYBIERZ „JBL QUANTUM 910X WIRELESS FOR XBOX CHAT” JAKO DOMYŚLNE URZĄDZENIE AUDIO. **10G** WYKONAJ POJAWIAJĄCE SIĘ NA EKRANIE INSTRUKCJE, ABY SPERSONALIZOWAĆ USTAWIENIA DŹWIĘKŁ

001 DETTA FINNS I LÅDAN

JBL QUANTUM 910X WIRELESS FÖR XBOX; KALIBRERINGSMIKROFON; USB-LADDINGSKABEL; 3,5 MM LJUDKABEL; USB-A TILL USB-C-ADAPTER; TRÅDLÖS USB-DONGEL; VINDSKYDD FÖR BOMMIKROFON; SNABBGUIDE I GARANTIKORT I SÄKERHETSBLAD

002 KRAV

JBL QuantumENGINE MUKVARUKRAV; PLATTFORM: WINDOWS 10 (ENDAST 64 BIT) / WINDOWS 11; 500 MB LEDIG HÄRDISKUTRYMME FÖR INSTALLATION; SYSTEMKOMPATIBILITET; PC | XBOX™ | PLAYSTATION™ | NINTENDO SWITCH™ | MOBIL | MAC

003 ÖVERSIKT

01 ANC / TALKTHRU LED; 02 ANC / TALKTHRU-KNAPP; 03 GAMING AUDIO/CHAT-BALANSRATT; 04 VOLYMKONTROLL; 05 BORTTAGARBART VINDSKYDD; 06* LED FÖR MIKROFON AV/PÅ; 07* MIKROFON, LJUD AV/PÅ; 08 LADDNING; 09 3,5 MM LJUDKONTAKT; 10 USB-C-PORT; 11 BOMMIKROFON MED RÖSTFOKUS; 12 RUMSLIGT LJUD / KONTROLL FÖR HUVUDSPÄRNING; 13 AV / PÅ OCH BLUETOOTH PARKOPPLINGSKUTREGLA; 14 AV/PÅ / 2,4 GHz / BLUETOOTH-LED; 15* RGB-LJUSZONER; 16 HÖRFÄLLBAR ÖRNKÄPA; 17 2,4 GHz PARKOPPLINGSKNAPP; 18 VOLYMKONTROLL; 19 KNAPP FÖR MIKROFON AV

004 KALIBRERINGSMIKROFON

GÅ TILL JBL QuantumENGINE FÖR DETALJERADE INSTALLATIONSINSTRUKTIONER.

005 SLÅ PÅ OCH ANSLUT (XBOX)

1. SLÅ PÅ: 2,4 GHz TRÅDLÖS; XBOX™; USB TYP A; MANUELL PARKOPPLING
006 SLÅ PÅ OCH ANSLUT (PC, MAC ETC.)
1. SLÅ PÅ: 2,4 GHz TRÅDLÖS; PC | MAC | PLAYSTATION™ | NINTENDO SWITCH™; USB TYP A; PC | MAC | LAPTOP | PS5 | NINTENDO SWITCH™; USB TYP C; *KRAV ENDAST FÖR ENHETER (T.E.X. WINDOWS PC) UTAN AUTOMATISK VÄXLING GRÖN TILL VIT AUTOMATISKT

007 BLUETOOTH**008 INSTALLATION****009 KNAPPKOMMANDO**

ANC PÅ/AV; TALKTHRU PÅ/AV; HÖJ SPELVOLYM; HÖJ CHATTVOLYM; HÖJ MASTERVOLYM; SÄNK MASTERVOLYM; MIKROFON, LJUD AV/PÅ; PÅ / AV; BT-ÅTERANSLUTNING; BT-PARKOPPLINGSÄGE; AV (STANDARD) | RUMSLIGT LJUD | RUMSLIGT LJUD + HUVUDSPÄRNING; OMCENTRERING FÖR HUVUDSPÄRNING

010 INSTALLATION, FÖRSTA GÅNGEN

10A ANSLUT HEADSETET TILL DIN PC VIA 2,4 GHz TRÅDLÖS USB-ANSLUTNING; 10B GÅ TILL "SOUND SETTINGS" (LJUDINSTÄLLNINGAR) -> "SOUND CONTROL PANEL" (PANEL MED LJUDREGLA); 10C * UNDER "PLAYBACK" (UPPSPELNING) MARKERA "JBL QUANTUM 910X WIRELESS FÖR XBOX GAME" OCH VÄL "SET DEFAULT" (VÄL STANDARD) > "DEFAULT DEVICE" (STANDARDENHET); 10D MARKERA "JBL QUANTUM 910X WIRELESS FÖR XBOX CHAT" OCH VÄL "SET DEFAULT" (VÄL STANDARD) -> "DEFAULT COMMUNICATION DEVICE" (STANDARD KOMMUNIKATIONSENHET); 10E UNDER "RECORDING" (INSPELNING) MARKERA "JBL QUANTUM 910X WIRELESS FÖR XBOX CHAT" OCH VÄL "SET DEFAULT" (VÄL STANDARD) > "DEFAULT DEVICE" (STANDARDENHET); 10F FÖLJ INSTRUKTIONERNA PÅ SKÄRMEN FÖR ATT ANPASSA DINA LJUDINSTÄLLNINGAR. * OM DU INTE HAR INSTALLERAT JBL QUANTUMENGINE, SE TILL ATT DU SLUTFÖR DETTA STEG INNAN DU AKTIVERAR JBL QUANTUMSPATIAL 360.

011 MIKROFON

LED FÖR MIK, LJUD AV / PÅ; AV; PÅ

012 LADDNING**013 LED-FUNKTIONER**

ANC PÅ/ANC AV/TALKTHRU PÅ; MIK, LJUD AV/PÅ; LÅG BATTERINIVÅ/LADDNING/FULLLADDAD; 2,4 GHz ANSLUTER/2,4 GHz ANSLUTET;

014 TEKNISK SPECIFIKATION**Modell:**

Storlek på högtalarelement:
Frekvensåtergivning (passiv):
Frekvensåtergivning (aktiv):
Frekvensomfång, mikrofon:

Max ineffekt:

Känslighet:

Max SPL:

Mikrofonkänslighet:

Impedans:

2,4 GHz trådlös sändareffekt:

2,4 GHz trådlös modulering:

2,4 GHz trådlös bärfrekvens:

Bluetooth-sändarens effekt:

Bluetooth-sändarens modulering:

Bluetooth-frekvens:

Bluetooth-profilens version:

Bluetooth-version:

Batterityp:

Strömförsörjning:

Laddningstid:

Musikuppspelningstid med BT + 2,4 GHz på

och ANC+RGB-belysning av:

Taltid med BT + 2,4 GHz på och ANC+RGB-

belysning av:

Musikuppspelningstid med endast 2,4 GHz på

och ANC+RGB-belysning av:

Taltid med endast 2,4 GHz på och ANC+RGB-

belysning av:

Musikuppspelningstid med endast BT och ANC

och ANC+RGB-belysning av:

Taltid med endast BT på och ANC+RGB-

belysning av:

Mikrofonens riktningsskärmar:

Vikt:

2,4 GHz-PARKOPPLING /2,4 GHz ANSLUTER /2,4 GHz ANSLUTET /XBOX; PC, MAC ...; BT-PARKOPPLING/BT ANSLUTER/BT ANSLUTET; STRÖM PÅ/STRÖM AV

JBL QUANTUM910X WIRELESS FÖR XBOX

50 mm dynamiska

20 Hz - 40 kHz

20 Hz - 20 kHz

100 Hz - 8 kHz

30 mW

113 dB SPL vid 1 kHz/1 mW

93 dB

-38 dBV / Pa vid 1 kHz

32 ohm

< 10 dBm (EIRP)

GFSK, π/4-QPSK

2400 MHz - 2483,5 MHz

< 13 dBm (EIRP)

GFSK, π/4-QPSK

2400 MHz - 2483,5 MHz

HFP: v1.8, A2DP: v1.3

BT Core: v5.2

Litiumjon (3,7 V/1300 mAh)

5 V, 2 A

3,5 timmar

Upp till 34 timmar

Upp till 35 timmar

Upp till 37 timmar

Upp till 37 timmar

Upp till 42 timmar

Upp till 46 timmar

Enkelriktad

420 g

001 KUTU INNEHÅLL

JBL QUANTUM 910X WIRELESS FÖR XBOX; KALIBRERINGSMIKROFON; USB-SÄRJ KABLÖS; 3,5 MM SES KABLÖS; USB-C - USB-A DÖNSTÖRÖR; USB KABLÖS DONGEL; BOOM MIKROFON FÖR GÖRDLÖS ÖNLEYCI KÖPIK; OSG | GARANTIKARTI | GÖVENLIG FORMU

002 GEREKSINIMLER

JBL QuantumENGINE YAZILIM GEREKSINIMLERİ: PLATFORM: WINDOWS 10 (YALNIZCA 64 BIT) / WINDOWS 11; KURULUM İÇİN 500 MB BOŞ SABİT DİSK ALANI; SİSTEM YUZMULLUĞU; BİLGİSAYAR | XBOX™ | PLAYSTATION™ | NINTENDO SWITCH™ | MOBİL | MAC

003 GENEL BAKIŞ

01 ANC / TALKTHRU LED; 02 ANC / TALKTHRU DÜĞMESİ; 03 OYUN VE SOHBET SESİ İÇİN DENGE KADRANI; 04 SES DÜZEYİ KONTROLÜ; 05 ÇIKARILABİLİR GÖRÜLTÜ ÖNLEYİCİ KÖPIK; 06* MIKROFONUN SESİZ AL / SESİ AÇ ÖZELLİĞİ İÇİN LED GÖSTERGESİ; 07* MIKROFONU SESİZ ALMA / SESİ AÇMA; 08 ŞARJ LED LAMBASI; 09 3,5 MM SES JAKI; 10 USB-C BAĞLANTI NOKTASI; 11 SES ODAKLI BOOM MIKROFONU; 12 MEKANSEL SES / BAŞ İZLEME KONTROLÜ; 13 GÜÇÜ AÇMA / KAPATMA VE BLUETOOTH EŞLEŞTİRME İÇİN KAYDIRMA DÜĞMESİ; 14 GÜÇ / 2,4 GHz / BLUETOOTH LED LAMBASI; 15* RGB AYDINLATMA ALANLARI; 16 DÜZ KATLANILABİLİR KULAKLIK; 17 2,4 GHz EŞLEŞTİRME DÜĞMESİ; 18 SES DÜZEYİ KONTROLÜ; 19 MIKROFONU SESİZ ALMA DÜĞMESİ

004 KALIBRASYON MIKROFONU

AYRINTILI KURULUM TALIMATLARI İÇİN JBL QuantumENGINE BÖLÜMÜNE GİRİN.

005 GÜÇÜ AÇMA VE BAĞLANMA (XBOX)

1. GÜÇÜ AÇMA; 2,4 GHz KABLÖS; XBOX™; USB TYP-A; MANUEL EŞLEŞTİRME

006 GÜÇÜ AÇMA VE BAĞLANMA (BİLGİSAYAR, MAC VB.)

1. GÜÇÜ AÇMA; 2,4 GHz KABLÖS; BİLGİSAYAR | MAC | PLAYSTATION™ | NINTENDO SWITCH™; USB TYP-A; BİLGİSAYAR | MAC | DİZİSTÜ BİLGİSAYAR | PS5 | NINTENDO

SWITCH™; USB TYP-C; * YALNIZCA OTOMATİK GEÇİŞ ÖZELLİĞİ (YEŞİLDEN BEYZA OTOMATİK GEÇİŞ) OLMAYAN ÇIHAZLARDA (ÖR. WINDOWS İŞLETİM SİSTEMİ) BİLGİSAYARA GEREKLİDİR

007 BLUETOOTH**008 KURULUM****009 DÜĞME KOMUTU**

ANC AÇMA/KAPATMA; TALKTHRU AÇMA/KAPATMA; OYUN SES DÜZEYİNİ YÜKSELTME; SOHBET SES DÜZEYİNİ YÜKSELTME; ANA SES DÜZEYİNİ YÜKSELTME; ANA SES DÜZEYİNİ DÜŞÜRME; MIKROFONU SESİZ ALMA / SESİ AÇMA; AÇMA / KAPATMA; BT İLE YENİDEN BAĞLANMA; BT EŞLEŞTİRME MODU; KAPALI (VARSAYILAN) | MEKANSEL SES | MEKANSEL SES + BAŞ İZLEME; BAŞ İZLEME İÇİN ORTALAMA

010 İLK KURULUM

10A KULAKLIK 2,4 GHz USB KABLÖSÜZ BAĞLANTI İLE BİLGİSAYARINIZA BAĞLAYIN. 10B "SOUND SETTINGS" (SES AYARLARI -> "SOUND CONTROL PANEL" (SES KONTROL PANELE BÖLÜMÜNE GİRİN. 10C "PLAYBACK" (OYNATMA) ALTINDA, "JBL QUANTUM 910X WIRELESS FÖR XBOX GAME" ÖĞESİNİN ÜZERİNE GELİN VE "SET DEFAULT" (VARSAYILAN AYARLAR) -> "DEFAULT DEVICE" (VARSAYILAN ÇIHAZ) SEÇENEĞİNİ BELİRLİYİN. 10D "JBL QUANTUM 910X WIRELESS FÖR XBOX CHAT" ÖĞESİNİN ÜZERİNE GELİN VE "SET DEFAULT" (VARSAYILAN AYARLAR) -> "DEFAULT COMMUNICATION DEVICE" (VARSAYILAN İLETİŞİM ÇIHAZI SEÇENEĞİNİ BELİRLİYİN. 10E "RECORDING" (KAYIT) ALTINDA, "JBL QUANTUM 910X WIRELESS FÖR XBOX CHAT" ÖĞESİNİN ÜZERİNE GELİN VE "SET DEFAULT" (VARSAYILAN AYARLAR) -> "DEFAULT DEVICE" (VARSAYILAN ÇIHAZ) SEÇENEĞİNİ BELİRLİYİN. 10F SOHBET UYGULAMANINIZDA, VARSAYILAN SES ÇIHAZI OLARAK "JBL QUANTUM 910X WIRELESS FÖR XBOX CHAT" ÖĞESİNİN SEÇİN. 10G SES AYARLARINIZI KİŞİSELLEŞTİRMEK İÇİN EKRANDAKİ TALIMATLARI UYULAYIN. 10H QUANTUMENGINE İN HENÜZ YÜKLEMEDİYSENİZ JBL QUANTUMSPATIAL 360'İ ETKİNLLEŞTİRMEYENİNCE BU AŞAMAYI TAMAMLADIĞINIZDAN EMİN OLUN.

011 MIKROFON

MIKROFONU SESSIZE ALMA / SESİ AÇMA İÇİN BİLDİRİM LEDİ; SESSIZE ALMA; SESİ AÇMA

012 ŞARJ ETME**013 LED DAVRANIŞLARI**

ANC AÇIK/ANC KAPALI/TALKTHRU AÇIK; MIC SESSIZE ALMA/MIC SESİ AÇMA; DÜŞÜK PİL

014 TEKNİK ÖZELLİK

Model:

Sürücü boyutu:

Frekans yanıtı (Pasif):

Frekans yanıtı (Aktif):

Mikrofonun frekans tepkisi:

Maksimum giriş gücü:

Hassasiyet:

Maksimum SPL:

Mikrofon hassasiyeti:

Empedans:

2,4 GHz Kablosuz antena gücü:

2,4 GHz Kablosuz modülasyonu:

2,4 GHz Kablosuz taşıyıcı frekans:

Bluetooth iletilen güç:

Bluetooth iletilen modülasyon:

Bluetooth frekansı:

Bluetooth profil sürümü:

Bluetooth sürümü:

Pil türü:

Güç kaynağı:

Şarj süresi:

BT+2,4 GHz açık, ANC+RGB aydınlatma

kapalıyken müzik oynatma süresi:

BT+2,4 GHz açık, ANC+RGB aydınlatma

kapalıyken konuşma süresi:

Yalnızca 2,4 GHz açık, ANC+RGB aydınlatma

kapalıyken müzik oynatma süresi:

2,4 GHz açık, ANC+RGB aydınlatma

kapalıyken konuşma süresi:

Yalnızca BT açık, ANC+RGB aydınlatma

kapalıyken müzik oynatma süresi:

BT açık, ANC+RGB aydınlatma kapalıyken

konuşma süresi:

Mikrofon alma biçimi:

Ağırlık:

GÜÇÜ/ŞARJ OLUYOR/TAMAMEN ŞARJ OLUŞU;
2,4 GHz BAĞLANIYOR/2,4 GHz BAĞLANDI;
2,4 GHz EŞLEŞİYOR/2,4 GHz BAĞLANIYOR/
2,4 GHz BAĞLANDI/XBOX; BİLGİSAYAR, MAC ...;
BT EŞLEŞİYOR/BT BAĞLANIYOR/BT BAĞLANDI;
GÜÇ AÇIK / GÜÇ KAPALI

JBL QUANTUM910X WIRELESS FOR XBOX

50 mm Dinamik sürücüler

20 Hz - 40 kHz

20 Hz - 20 kHz

100 Hz - 8 kHz

30 mW

113 dB SPL @1 kHz / 1 mW

93 dB

-38 dB/Pa @1 kHz

32 ohm

<10 dBm (EIRP)

GFSK, π/4-DQPSK

2400 MHz - 2483,5 MHz

<13 dBm (EIRP)

GFSK, π/4-DQPSK

2400 MHz - 2483,5 MHz

HFP: v1.8, A2DP: v1.3

BT Core: v5.2

Lityum-iyon pil (3,7 V / 1300 mAh)

5 V, 2 A

3,5 saat

34 saate kadar

35 saate kadar

37 saate kadar

37 saate kadar

42 saate kadar

46 saate kadar

Tek yönlü

420 g

001 KOMPLEKT PASTAVKI

JBL QUANTUM910X WIRELESS FOR XBOX;
KALIBROVANCY MIKROFON; ZARYADNY USB-
KABEL; AVUDIOKABEL 3,5 MM; PEREKHOJNIK USB-A NA
USB-C; BESPROWODNOY USB-ADAPTER; POROLONOVAYA
VETROZASHITA VYNOSNOGO MIKROFONA; OSG |
GARANTIONNYI TALON | PASPORT BEZOPASNOSTI

002 TREBOVANIYA

JBL QuantumENGINE PROGRAMMANYE
TREBOVANIYA: PLAT-FORMA: WINDOWS 10 STOLBOYKO DLYA
64 BIT / WINDOWS 11; 500 MB SVOBODNOY PAMYATI NA
HASTEKOM DISKE DLYA USTANOCHENIYA; SISTEMYENAYA
SOVMESTIMOSTY: PC | XBOX™ | PLAYSTATION™ |
NINTENDO SWITCH™ | MOBILNYE | MAC

003 KRATKIY OBSOR

01 DİODNİY İNDİKATOR AKTİFİNGO
ŞUMUPODDAVLENIYA / TALKTHRU; 02 KNOPKA
AKTİFİNGO ŞUMUPODDAVLENIYA / TALKTHRU;
03 VNUTRİNGOVY BALANSİROVŞİK AVUDİÇATA;
04 REGULİROVKA GROMKOSTI; 05 SÛEMNAYA
POROLONOVAYA VETROZASHİTA; 06* İNDİKATOR-
UVEDOMLENIYE DLYA OTKLYÇENIYA/VKLYÇENIYA
ZVUKA MIKROFONA; 07* VYKLYÇENİYE MIKROFONA /
VKLYÇENİYE MIKROFONA; 08 DİODNİY İNDİKATOR
ZARYADA; 09 AVUDİORAZMÛR 3,5 MM; 10 USB-C
RAZMÛR; 11 NÁPRAVLENNİY VYNOSNOY MIKROFON;
12 OBYÛMŪNİY ZVUK / OTSLÛEJİVANIYE DVİJÛVENIYA
GOLOVY; 13 VKLYÇENİYE/VKLYÇENİYE PİTANIYA İ
BEZ YONUK SOPRİYAZHENIYA PO BLUETOOTH; 14 PİTANIYE/
2,4 GTÇ / DİODNİY İNDİKATOR BLUETOOTH;
15* ZONİ PODSVETKİ RİOV; 16 SKLADNİY NAŞUNİK;
17* KNOPKA SOPRİYAZHENIYA PO SOEDİNENİYO
2,4 GTÇ; 18 REGULİROVKA GROMKOSTI; 19 KNOPKA
VYKLYÇENIYA MIKROFONA

004 KALİBROVANCY MIKROFON

PODROBNYE İNSTRUKCIYI PO NASTROYKE SM.
V JBL QuantumENGINE

005 VKLYÇENİYE İ PODKLYÇENİYE (XBOX)

1. VKLYÇENİYE: 2. BESPROWODNOE 2,4 GTÇ |
XBOX™; USB TYPE-A; RUCİNOE SOPRİYAZHENİYE
006 VKLYÇENİYE İ PODKLYÇENİYE (PK,
MAC İ T.D.)

1. VKLYÇENİYE: 2. BESPROWODNOE 2,4 GTÇ | PK1 MAC |
PLAYSTATION™ | NINTENDO SWITCH™; USB TYPE-A;

PK1 MAC | HDVTEYK | PSS | NINTENDO SWITCH™; USB
TYPE-C; * TREBUETSYA TOLKO DLYA USTROYİT V OAPR.
WINDOWS PK1 BEZ AVTOMATİCHESKOY PEREKLYÇENIYA
SÛEMNİY-BELİY - AVTOMATİCHESKOY

007 BLUETOOTH**008 NASTROYKA****009 KNOPKI UPRAVLENIYA**

VKLY/OTKLY AKTİFİNGO ŞUMUPODDAVLENIYA;
VKLY/OTKLY TALKTHRU; UVELİÇİTİ GROMKOSTY
İGRÛ; UVELİÇİTİ GROMKOSTY ÇATA; UVELİÇİTİ
OSNOVNİY GROMKOSTY; U MENİŞİTİ OSNOVNİY
GROMKOSTY; VKLYÇENİYE/OTKLYÇENİYE
ZVUKA MIKROFONA; VKLY / OTKLY; PОВTORNÖE
PODKLYÇENİYE BT; REJİM SOPRİYAZHENIYA BT;
OTKLY (PO UMOLÇANIYO) | OBYÛMŪNİY ZVUK |
OBYÛMŪNİY ZVUK + OTSLÛEJİVANIYE DVİJÛVENIYA
GOLOVY; PОВTORNÖYA TSENTROVKA DLYA
DVİJÛVENIY GOLOVY

010 PĒRVAYA NASTROYKA

10A PODKLYÇİTİ Ç ARNİTURYU K PK ÇEREZ
BESPROWODNOE SOEDİNENİYE USB 2,4 GTÇ.
10B PĒREİDİTİE İN «SOUND SETTINGS» (NASTROYKI
ZVUKA) -> «SOUND CONTROL PANEL» (PANEL
UPRAVLENIYA ZVUKOM). 10C * V RAZDELE
«FLY A VASK» (VOSPİROIZOVENİYE) VYDEİLİTE
«JBL QUANTUM 910X WIRELESS FOR XBOX GAME»
İ VYBERİTİE «SET DEFAULT» (NASTROYKI PO
UMOLÇANIYO) -> «DEFAULT DEVICE» (USTROYİTVA
PO UMOLÇANIYO). 10D VYDEİLİTİ «JBL QUANTUM
910X WIRELESS FOR XBOX CHAT» İ VYBERİTİE
«SET DEFAULT» (NASTROYKI PO UMOLÇANIYO) ->
«DEFAULT COMMUNICATION DEVICE» (USTROYİTVO
KOMMUNİKACIYA PO UMOLÇANIYO). 10E V RAZDELE
«RECORDING» (ZAPİSİS) VYDEİLİTİ «JBL QUANTUM
910X WIRELESS FOR XBOX CHAT» İ VYBERİTİE
«SET DEFAULT» (NASTROYKI PO UMOLÇANIYO) ->
«DEFAULT DEVICE» (USTROYİTVO PO UMOLÇANIYO).
10F V PRİLOJENİİ DLYA ÇATA VYBERİTİE «JBL
QUANTUM 910X WIRELESS FOR XBOX CHAT» V
KACHESTVE AVUDİOUSTROYİTVA PO UMOLÇANIYO.
10G SLEDUİTİ İNSTRUKCIYAM NA EKRANE, ÇTOBYİ
PERSONALİZİROVATY NASTROYKI ZVUKA. * ESİLİ
V BAS NE USTANOÇLEN JBL QUANTUMENGINE. TO
PĒRÛD VKLYÇENİEM JBL QUANTUMSPATIAL 360
EGO NUJNO OBYAZATELNO USTANOÇİTİ.

011 MIKROFON

DİODNİY İNDİKATOR VYKLYÇENİYE
MIKROFONA / VKLYÇENİYE MIKROFONA;
VYKLYÇENİYE, VKLYÇENİYE MIKROFONA

012 ZARYADKA**013 SİGNALY İNDİKATOROV**

VKL AKTİFİNGO ŞUMUPODDAVLENIYE / OTKL
AKTİFİNGO ŞUMUPODDAVLENIYE / VKL TALKTHRU;
VYKLYÇENİYE MIKROFONA / VKLYÇENİYE

014 TEKNİCHESKIYE KAHARİSTİCHİKI

Model:

Boyutları:

Frekans yanıtı (pasif):

Frekans yanıtı (aktif):

Mikrofonun frekans tepkisi:

Maksimum giriş gücü:

Hassasiyet:

Maksimum SPL:

Mikrofon hassasiyeti:

Empedans:

2,4 GHz Kablosuz antena gücü:

2,4 GHz Kablosuz modülasyonu:

2,4 GHz Kablosuz taşıyıcı frekans:

Bluetooth iletilen güç:

Bluetooth iletilen modülasyon:

Bluetooth frekansı:

Bluetooth profil sürümü:

Bluetooth sürümü:

Pil türü:

Güç kaynağı:

Şarj süresi:

BT+2,4 GHz açık, ANC+RGB aydınlatma

kapalıyken müzik oynatma süresi:

BT+2,4 GHz açık, ANC+RGB aydınlatma

kapalıyken konuşma süresi:

Yalnızca 2,4 GHz açık, ANC+RGB aydınlatma

kapalıyken müzik oynatma süresi:

2,4 GHz açık, ANC+RGB aydınlatma

kapalıyken konuşma süresi:

Yalnızca BT açık, ANC+RGB aydınlatma

kapalıyken müzik oynatma süresi:

BT açık, ANC+RGB aydınlatma kapalıyken

konuşma süresi:

Mikrofon alma biçimi:

Ağırlık:

MIKROFONA; NİZKİY ZARYAD AKKUMULYATORA /
İDET ZARYADKA / POLNİY ZARYAD AKKUMULYATORA;
2,4 GTÇ USTANOÇLAVİETSYA SOEDİNENİYE / 2,4 GTÇ
PODKLYÇENÖ; 2,4 GTÇ SOPRİYAZHENİYE / 2,4 GTÇ
USTANOÇLAVİETSYA SOEDİNENİYE / 2,4 GTÇ
PODKLYÇENÖ / XBOX; PK, MAC ...; SOPRİYAZHENİYE BT /
USTANOÇLAVİETSYA SOEDİNENİYE BT / PODKLYÇENÖ
BT; VKLYÇENİYE PİTANIYA / VYKLYÇENİYE PİTANIYA

JBL QUANTUM910X WIRELESS FOR XBOX

Dinamik ses membranları 50 mm

20 Hz — 40 kHz

20 Hz — 20 kHz

100 Hz — 8 kHz

30 mW

113 dB ÜZD pri 1 kHz/1 mW

93 dB

-38 dB/Pa pri 1 kHz

32 Ohm

< 10 dBm/Вт (ЭИИМ)

GFSK, π/4-DQPSK

2400 МГц — 2483,5 МГц

< 13 dBm/Вт (ЭИИМ)

GFSK, π/4-DQPSK

2400 МГц — 2483,5 МГц

HFP: v1.8, A2DP: v1.3

BT Core: v5.2

литий-ионный аккумулятор (3,7 В / 1300 мА·ч)

5 В, 2 А

3,5 ч

до 34 ч

до 35 ч

до 37 ч

до 37 ч

до 42 ч

до 46 ч

Однонаправленный

420 г

001 产品清单

JBL QUANTUM910X WIRELESS FOR XBOX; 校准麦克风; USB 充电线; 3.5 MM 音频线; USB-A 转 USB-C 适配器; USB 无线适配器; 吊杆式麦克风防风罩; 快速入门指南 | 保修卡 | 安全说明书

002 要求

JBL QuantumENGINE 软件要求; 平台: WINDOWS 10 (仅限 64 位) / WINDOWS 11; 500 MB 的空闲硬盘安装空间; 系统兼容性; 个人电脑 | XBOX™ | PLAYSTATION™ | NINTENDO SWITCH™ | 手机 | MAC

003 概述

01 主动降噪 (ANC) / 自由通话 (TALKTHRU) LED 指示灯; 02 ANC / TALKTHRU 按钮; 03 游戏对讲拨盘; 04 音量控制; 05 可拆卸防风罩; 06* 麦克风静音/取消静音 LED 指示灯; 07* 麦克风静音/取消静音; 08 充电 LED 指示灯; 09 3.5 MM 音频插孔; 10 USB-C 端口; 11 语音增强型吊杆式麦克风; 12 空间音效 / 头部追踪控制; 13 开机/关机及蓝牙配对滑块; 14 电源 / 2.4 GHz / 蓝牙 LED 指示灯; 15* RGB 灯效区域; 16 折叠式耳罩; 17 2.4 GHz 配对按钮; 18 音量控制; 19 麦克风静音按钮

004 校准麦克风

请转到 **JBL QuantumENGINE** 查看详细设置说明。

005 开机和连接 (XBOX)

1. 开机; 2. 2.4 GHz 无线; XBOX™; USB TYPE-A; 手动配对

006 开机和连接 (个人电脑和 MAC 等)

1. 开机; 2. 2.4 GHz 无线; 个人电脑 | MAC | PLAYSTATION™ | NINTENDO SWITCH™; USB TYPE-A; 个人电脑 | MAC | 笔记本电脑 | PS5 | NINTENDO SWITCH™; USB

TYPE-C; * 仅适于无自动开关的设备 (例如 WINDOWS 个人电脑) (自动从绿色切换为白色)

007 蓝牙**008 设置****009 按钮命令**

ANC 开启/关闭; TALKTHRU 开启/关闭; 调高游戏音量; 调高聊天音量; 调高主音量; 调低主音量; 麦克风静音/取消静音; 开机/关机; 蓝牙正在重新连接; 蓝牙配对模式; 关闭 (默认) | 空间音效 | 空间音效 + 头部追踪; 重新居中以实现头部追踪

010 初次设置

10A 通过 2.4 GHz USB 无线连接将耳机连接到您的个人电脑。10B 转到 "SOUND SETTINGS" (声音设置) -> "SOUND CONTROL PANEL" (声音控制面板)。10C* 在 "PLAYBACK" (播放) 下, 突出显示 "JBL QUANTUM 910X WIRELESS FOR XBOX GAME" 并选择 "SET DEFAULT" (设为默认) -> "DEFAULT DEVICE" (默认设备)。10D 突出显示 "JBL QUANTUM 910X WIRELESS FOR XBOX CHAT" 并选择 "SET DEFAULT" (设为默认) -> "DEFAULT COMMUNICATION DEVICE" (默认通讯设备)。10E 在 "RECORDING" (录音) 下, 突出显示 "JBL QUANTUM 910X WIRELESS FOR XBOX CHAT" 并选择 "SET DEFAULT" (设为默认) -> "DEFAULT DEVICE" (默认设备)。10F 在聊天应用中, 选择 "JBL QUANTUM 910X WIRELESS FOR XBOX CHAT" 作为默认音频设备。10G 按屏幕上的说明对声音进行个性化设置。* 如果未安装 JBL QUANTUMENGINE, 请先安装再启用 JBL QUANTUMSPATIAL 360。

011 麦克风

麦克风静音/取消静音 LED 指示灯; 静音; 取消静音

012 充电**013 LED 变化模式**

ANC 开启/ANC 关闭/TALKTHRU 开启; 麦克风静音/取消静音; 电池电量低/正在充电/电量已充满; 2.4 GHz

014 技术规格

型号:
驱动单元尺寸:
频率响应 (无源):
频率响应 (有源):
麦克风频率响应:
最大输入功率:
灵敏度:
最大 SPL:
麦克风灵敏度:
阻抗:
2.4 GHz 无线发射器功率:
2.4 GHz 无线调制:
2.4 GHz 无线载波频率:
蓝牙发射器功率:
蓝牙发射器调制:
蓝牙频率:
蓝牙配置文件版本:
蓝牙版本:
电池类型:
电源:
充电时间:
开启蓝牙 + 2.4 GHz 但关闭 ANC + RGB 灯效时的音乐播放时间:
开启蓝牙 + 2.4 GHz 但关闭 ANC + RGB 灯效时的通话时间:
仅开启 2.4 GHz 但关闭 ANC + RGB 灯效时的音乐播放时间:
仅开启 2.4 GHz 但关闭 ANC + RGB 灯效时的通话时间:
仅开启蓝牙但关闭 ANC + RGB 灯效时的音乐播放时间:
仅开启蓝牙但关闭 ANC + RGB 灯效时的通话时间:
麦克风拾音模式:
重量:

正在连接/2.4 GHz 已连接; 2.4 GHz 正在配对/2.4 GHz 正在连接/2.4 GHz 已连接/XBOX; 个人电脑、MAC 等; 蓝牙正在配对/蓝牙正在连接/蓝牙已连接; 开机/关机

JBL QUANTUM910X WIRELESS FOR XBOX

50 mm 动圈驱动单元
20 Hz - 40 kHz
20 Hz - 20 kHz
100 Hz - 8 kHz
30 mW
113 dB SPL @ 1 kHz / 1 mW
93 dB
-32 dBV / Pa @ 1 kHz
3-8 Ω
<10 dBm (EIRP)
GFSK, n/4-DQPSK
2400 MHz - 2483.5 MHz
<13 dBm (EIRP)
GFSK, n/4-DQPSK
2400 MHz - 2483.5 MHz
HFP: v1.8, A2DP: v1.3
BT Core: v5.2
锂离子电池 (3.7V / 1300 mAh)
5V / 2 A
3.5 小时

长达 34 小时

长达 35 小时

长达 37 小时

长达 37 小时

长达 42 小时

长达 46 小时
单向

420 g

001 包装盒內物品

JBL QUANTUM910X WIRELESS FOR XBOX; 校准麦克风; USB 充电线; 3.5 MM 音频线; USB-A 转 USB-C 适配器; USB 无线适配器; 吊杆式麦克风防风罩; 快速入门指南 | 保修卡 | 安全说明书

002 要求

JBL QuantumENGINE 軟體要求; 平台: WINDOWS 10 (仅限 64 位) / WINDOWS 11; 500MB 的可用硬盤空間用於安裝; 系統相容性; PC | XBOX™ | PLAYSTATION™ | NINTENDO SWITCH™ | 手機 | MAC

003 概覽

01 主動降噪 / TALKTHRU LED; 02 主動降噪 / TALKTHRU 按鈕; 03 遊戲音訊-聊天平衡旋鈕; 04 音量控制; 05 可拆卸防风罩棉; 06* 麥克風靜音/取消靜音的通知 LED; 07* 麥克風靜音/取消靜音; 08 充電 LED; 09 3.5 MM 音訊插孔; 10 USB-C 連接埠; 11 語音集中懸吊式麥克風; 12 空間音效 / 頭部追蹤控制; 13 開機/關機和藍牙配对滑块; 14 電源 / 2.4 GHz / 蓝牙 LED; 15* RGB 燈光區域; 16 可摺疊耳罩; 17 2.4 GHz 配对按钮; 18 音量控制; 19 麥克風靜音按钮

004 校准麦克风

移至 **JBL QuantumENGINE** 了解詳細的設定說明。

005 開機並連接 (XBOX)

1. 開機; 2. 2.4 GHz 無線; XBOX™; USB 類型 A; 手动配对

006 開機並連接 (PC、MAC 等)

1. 開機; 2. 2.4 GHz 無線; PC | MAC | PLAYSTATION™ | NINTENDO SWITCH™ | PS5 類型 A; PC | MAC | 筆記型電腦 | USB | NINTENDO SWITCH™; USB 類型 C; * 僅適用於不帶自動切换 (綠色自

動切换至白色) 的裝置 (例如 WINDOWS PC)

007 藍牙**008 設定****009 按钮命令**

主動降噪開/關; TALKTHRU 開/關; 增大遊戲音量; 增大聊天音量; 增大主音量; 減小主音量; 麥克風靜音/取消靜音; 開/關; 藍牙重新連接中; 藍牙配对模式; 關閉 (預設) | 空間音效 | 空間音效 + 頭部追蹤; 頭部追蹤的重定中心

010 首次設定

10A 透過 2.4GHz USB 無線連接將耳機連接到您的 PC。10B 前往 "SOUND SETTINGS" (聲音設定) -> "SOUND CONTROL PANEL" (聲音控制面板)。10C* 在 "PLAYBACK" (播放) 下, 反白顯示 "JBL QUANTUM 910X WIRELESS FOR XBOX GAME" 並選擇 "SET DEFAULT" (設定預設) -> "DEFAULT DEVICE" (預設裝置)。10D 反白顯示 "JBL QUANTUM 910X WIRELESS FOR XBOX CHAT" 並選擇 "SET DEFAULT" (設定預設) -> "DEFAULT COMMUNICATION DEVICE" (預設通訊裝置)。10E 在 "RECORDING" (錄製) 下, 反白顯示 "JBL QUANTUM 910X WIRELESS FOR XBOX CHAT" 並選擇 "SET DEFAULT" (設定預設) -> "DEFAULT DEVICE" (預設裝置)。10F 在您的聊天應用程式中, 選擇 "JBL QUANTUM 910X WIRELESS FOR XBOX CHAT" 為預設音訊裝置。10G 遵循螢幕上的說明, 個人化您的聲音設定。* 如果您未安裝 JBL QUANTUMENGINE, 確保完成此步驟, 然後再啟用 JBL QUANTUMSPATIAL 360。

011 麥克風
麥克風靜音/取消靜音的通知 LED; 靜音; 取消靜音

012 充電**013 LED 狀態**

主動降噪開/主動降噪關/
TALKTHRU 開; 麥克風靜音/麥克
風取消靜音; 電池電力不足/

充電中/已充滿電; 2.4GHz 連接
中/2.4GHz 已連接; 2.4GHz 配對
中/2.4GHz 連接中/2.4GHz 已連接/
XBOX; PC、MAC...; 藍牙配對中/藍牙
連接中/藍牙已連接; 開機/關機

014 技術規格**型號:****驅動器尺寸:**

頻率回應 (被動):

頻率回應 (主動):

麥克風頻率回應:

最大輸入功率:

靈敏度:

最大 SPL:

麥克風靈敏度:

阻抗:

2.4 GHz 無線發射機功率:

2.4 GHz 無線調變:

2.4 GHz 無線載波頻率:

藍牙發射機功率:

藍牙發射機調變:

藍牙頻率:

藍牙設定檔版本:

藍牙版本:

電池類型:

電池容量:

充電時間:

在藍牙+2.4GHz 開啟及主動降噪+RGB

燈光關閉時的音樂播放時間:

在藍牙+2.4GHz 開啟及主動降噪+

RGB 燈光關閉時的談話時間:

在僅 2.4GHz 開啟及主動降噪+RGB

燈光關閉時的音樂播放時間:

在僅 2.4GHz 開啟及主動降噪+RGB

燈光關閉時的談話時間:

在僅藍牙開啟及主動降噪+RGB 燈

光關閉時的音樂播放時間:

在僅藍牙開啟及主動降噪+RGB 燈

光關閉時的談話時間:

麥克風拾音模式:

重量:

JBL QUANTUM910X WIRELESS FOR XBOX

50 mm 動態驅動器

20 Hz - 40 kHz

20 Hz - 20 kHz

100 Hz - 8 kHz

30 mW

113 dB SPL @1 kHz / 1 mW

93 dB

-38 dBV / Pa @1 kHz

32 歐姆

< 10 dBm (EIRP)

GFSK / π/4-DQPSK

2400 MHz - 2483.5 MHz

< 13 dBm (EIRP)

GFSK / π/4-DQPSK

2400 MHz - 2483.5 MHz

HFP: v1.8, A2DP: v1.3

BT Core: v5.2

鋰離子電池 (3.7 V/1300 mAh)

5 V, 2 A

3.5 小時

長達 34 小時

長達 35 小時

長達 37 小時

長達 37 小時

長達 42 小時

長達 46 小時

單向

420 g

001 ISI KOTAK

JBL QUANTUM910X WIRELESS FOR XBOX;
MIKROFON KALIBRASI; KABEL PENGISIAN
DAYA USB; KABEL AUDIO 3.5 MM; KONVERTER
USB-A KE USB-C; DONGLE NIRKABEL USB; BUSA
PENAHAN ANGIN UNTUK MIKROFON BOOM; BUSA |
KARTU GARANSI | LEMBAR KESELAMATAN

002 PERSYARATAN

JBL QuantumENGINEPERSYARATAN
PERANGKAT LUNAK: PLATFORM: WINDOWS 10 (64
BIT SAJAJ) / WINDOWS 11; 500 MB RUANG KOSONG DI
HARD DRIVE UNTUK PENGINSTALAN; KOMPATIBILITAS
SISTEM: PC | XBOX™ | PLAYSTATION™ | NINTENDO
SWITCH™ | MOBILE | MAC

003 GAMBARAN UMUM

01 LED ANC/TALKTHRU; **02** TOMBOL ANC/TALKTHRU;
03 DIAL PENYEMBAANG AUDIO GAME-OBROLAN;
04 KONTROL VOLUME; **05** BUSA PENAHAN ANGIN
YANG DAPAT DILEPAS; **06*** LED NOTIFIKASI UNTUK
MEMATIKAN/MENYALAKAN SUARA MIKROFON;
07* MEMATIKAN/MENYALAKAN SUARA MIKROFON;
08 LED PENGISIAN DAYA; **09** JACK AUDIO 3.5 MM;
10 PORT USB-C; **11** MIKROFON BOOM FOKUS SUARA;
12 AUDIO SPASIAL / KONTROL PELACAKAN KEPALA;
13 SLIDER NYALA/MATI DAN PEMASANGAN
BLUETOOTH; **14** DAYA / 2.4 GHz / LED BLUETOOTH;
15* ZONA LAMPU RGB; **16** EAR CLIP FLAT IPAT;
17 TOMBOL PEMASANGAN 2.4 GHz; **18** KONTROL
VOLUME; **19** TOMBOL MEMATIKAN SUARA MIKROFON

004 MIKROFON KALIBRASI

BUKA **JBL QuantumENGINE** UNTUK
PETUNJUK PENGATURAN MENDETAIL.

005 MENYALAKAN & MENYAMBUNGAN (XBOX)

1. MENYALAKAN; 2. NIRKABEL 2.4 GHz; XBOX™;
USB TYPE-A; PEMASANGAN MANUAL

006 MENYALAKAN & MENYAMBUNGAN (PC, MAC, DLL.)

1. MENYALAKAN; 2. NIRKABEL 2.4 GHz; PC | MAC
| PLAYSTATION™ | NINTENDO SWITCH™; USB
TYPE-A; PC | MAC | LAPTOP | PS5 | NINTENDO
SWITCH™; USB TYPE-C; * HANYA DIPERLUKAN
UNTUK PERANGKAT (CONTOHNYA, PC WINDOWS)
TANPA SAKELAR OTOMATIS (HAIJU KE PUTHI
SECARA OTOMATIS)

007 BLUETOOTH**008 PENGATURAN****009 TOMBOL PERINTAH**

ANC NYALA/MATI; TALKTHRU NYALA/MATI;
MENAMBAH VOLUME GAME; MENAMBAH
VOLUME OBROLAN; MENAMBAH VOLUME
MASTER; MENGURANGI VOLUME MASTER;
MEMATIKAN/MENYALAKAN SUARA MIKROFON;
NYALA/MATI; MENYAMBUNGAN KEMBALI
BT; MIDE PEMASANGAN BT; MATI (DEFAULT) |
AUDIO SPASIAL | AUDIO SPASIAL + PELACAKAN
KEPALA; TENGGAHAN KEMBALI UNTUK
PELACAKAN KEPALA

010 PENGATURAN PERTAMA KALI

10A HUBUNGAN HEADSET KE PC MENGGUNAKAN
SAMBUNGAN NIRKABEL USB 2.4 GHz. **10B** BUKA
"SOUND SETTINGS" (PENGATURAN SUARA) ->
"SOUND CONTROL PANEL" (PANEL KONTROL
SUARA). **10C*** DI BAGIAN "PLAYBACK"
(PEMUTARAN, SOROT "JBL QUANTUM 910X
WIRELESS FOR XBOX GAME" DAN PILIH "SET
DEFAULT" (JADIKAN DEFAULT) -> "DEFAULT
DEVICE" (PERANGKAT DEFAULT). **10D** SOROT
"JBL QUANTUM 910X WIRELESS FOR XBOX
CHAT" DAN PILIH "SET DEFAULT" (JADIKAN
DEFAULT) -> "DEFAULT COMMUNICATION DEVICE"
(PERANGKAT KOMUNIKASI DEFAULT). **10E** DI
BAGIAN "RECORDING" (PEPEKAMAN), SOROT
"JBL QUANTUM 910X WIRELESS FOR XBOX
CHAT" DAN PILIH "SET DEFAULT" (JADIKAN
DEFAULT) -> "DEFAULT DEVICE" (PERANGKAT
DEFAULT). **10F** DI APLIKASI OBROLAN, PILIH
"JBL QUANTUM 910X WIRELESS FOR XBOX
CHAT" SEBAGAI PERANGKAT AUDIO DEFAULT.
10G IKUTI PETUNJUK DI LAYAR UNTUK MENUBAH
PENGATURAN SUARA ANDA. * JIKA ANDA BELUM
MENGINSTAL JBL QUANTUMENGINE, PASTIKAN
UNTUK MENYELESAIKAN LANGKAH INI SEBELUM
MENGAKTIFKAN JBL QUANTUMSPATIAL 360.

011 MIKROFON

LED NOTIFIKASI UNTUK MEMATIKAN/MENYALAKAN
SUARA; MEMATIKAN SUARA; MENYALAKAN SUARA

012 PENGISIAN DAYA**013 POLA LED**

ANC NYALA/ANC MATI/TALKTHRU NYALA;
SUARA MIKROFON MATI/SUARA MIKROFON
NYALA; BATERAI LEMAH/MENGISI DAYA/DAYA
TERISI PENUH; MENYAMBUNGAN 2.4 GHz/

014 SPESIFIKASI TEKNIS**Model:**

Ukuran driver:

Respons frekuensi (Pasif):

Respons frekuensi (Aktif):

Respons frekuensi mikrofon:

Daya input maks:

Sensitivitas:

SPL Maksimum:

Sensitivitas mikrofon:

Impedans:

Daya pemancar nirkabel 2,4 GHz:

Modulasi nirkabel 2,4 GHz:

Frekuensi pembawa nirkabel 2,4 GHz:

Daya transmisi Bluetooth:

Modulasi transmisi Bluetooth:

Frekuensi Bluetooth:

Versi profil Bluetooth:

Versi Bluetooth:

Tipe baterai:

Catu daya:

Lama pengisian daya:

Lama pemutaran musik saat BT+2,4 GHz aktif

dan ANC+RGB tidak aktif:

Lama waktu bicara saat BT+2,4 GHz aktif dan

ANC+RGB tidak aktif:

Lama pemutaran musik saat 2,4 GHz aktif dan

ANC+RGB tidak aktif:

Lama waktu bicara saat 2,4 GHz aktif dan

ANC+RGB tidak aktif:

Lama pemutaran musik saat hanya BT yang

aktif dan ANC+RGB tidak aktif:

Lama waktu bicara saat hanya BT yang aktif

dan ANC+RGB tidak aktif:

Polat tangkapan mikrofon:

Berat:

TERSAMBUNG 2.4 GHz; PEMASANGAN 2.4 GHz/
MENYAMBUNGAN 2.4 GHz/TERSAMBUNG
2.4 GHz/XBOX; PC, MAC...; PEMASANGAN BT/
MENYAMBUNGAN BT/TERSAMBUNG BT; DAYA
NYALA/DAYA MATI

JBL QUANTUM910X WIRELESS FOR XBOX

Driver Dinamis 50 mm

20 Hz - 40 kHz

20 Hz - 20 kHz

100 Hz - 8 kHz

30 mW

113 dB SPL @1 kHz / 1 mW

93 dB

-38 dBV/Pa @1 kHz

32 ohm

< 10 dBm (EIRP)

GFSK, π/4-DQPSK

2400 MHz - 2483,5 MHz

< 13 dBm (EIRP)

GFSK, π/4-DQPSK

2400 MHz - 2483,5 MHz

HFP: v1.8, A2DP: v1.3

BT Core: v5.2

Baterai Li-ion (3,7 V/1.300 mAh)

5 V, 2 A

3,5 jam

hingga 34 jam

hingga 35 jam

hingga 37 jam

hingga 37 jam

hingga 42 jam

hingga 46 jam

Searah

420 g

001 同梱品

JBL QUANTUM910X WIRELESS FOR XBOX、キャリブレーション用マイク、USB充電ケーブル、3.5MM オーディオケーブル、USB-A-USB-Cアダプター、USBワイヤレスドングル、ブームマイク用風防カバー、クイックスタートガイド|保証書|安全シート

002 動作環境

JBL QuantumENGINEソフトウェアの動作環境、プラットフォーム：WINDOWS 10 (64ビットのみ) /WINDOWS 11、500MBのハードディスクドライブ空き容量、システムの互換性、PC|XBOX™|PLAYSTATION™|NINTENDO SWITCH™|スマートホンなどモバイル端末|MAC

003 製品概要

01 ANC/トークスルーLED、02 ANC/トークスルーボタン、03 ゲームオーディオチャットバランスダイヤル、04 ボイスコントロール、05 着脱可能風防用フォームカバー、06 マイクのミュート/ミュート解除用通知LED、07 マイクのミュート/ミュート解除、08 充電ステータスLED、09 3.5MMオーディオジャック、10 USB-Cポート、11 ボイスフォーカスブームマイク、12 空間サウンド/ヘッドトラッキングコントロール、13 電源オン/オフおよびBLUETOOTHペアリングスライダー、14 電源/2.4GHz/BLUETOOTH LED、15* RGBライティングゾーン、16 フラットに折りたた

み可能なイヤークップ、17.240Hzペアリングボタン、18 ボリュームコントロール、19 マイクのミュートボタン

004 キャリブレーション用マイク

詳細設定手順については、JBL QuantumENGINEに進んでください。

005 電源オン6接続 (XBOX)

1. 電源オン、2. 2.4GHzワイヤレス、XBOX™、USB TYPE-A、手動でのペアリング

006 電源オン6接続 (PC、MACなど)

1. 電源オン、2. 2.4GHzワイヤレス、PC|MAC|PLAYSTATION™|NINTENDO SWITCH™、USB TYPE-A、PC|MAC|ノートPC|PS5|NINTENDO SWITCH™、USB TYPE-C、*自動スイッチ (自動で緑色から白色になる) のないデバイス (たとえば、WINDOWS PC) にのみ必要です

007 BLUETOOTH**008 設定****009 ボタンの操作**

ANCオン/オフ、トークスルーオン/オフ、ゲームの音量を上げる、チャット音量を上げる、マスター音量を上げる、マスター音量を下げる、マイクのミュート/ミュート解除、オン/オフ、BTに再接続中、BTペアリングモード、オフ (デフォルト)|空間サウンド|空間サウンド+ヘッドトラッキング、ヘッドトラッキング用のリセンタリング

010 初期設定

10A 2.4GHz USBワイヤレス接続を通してヘッドセットをPCに接続します。10B 「SOUND SETTINGS」 (サウンドの設定) → 「SOUND CONTROL PANEL」 (サウンドコントロールパネル) にアクセスします。10C* 「PLAYBACK」 (再生) で「JBL QUANTUM 910X WIRELESS FOR XBOX GAME」をハイライト表示し、「SET DEFAULT」 (デフォルトデバイスの設定) → 「DEFAULT DEVICE」 (デフォルトデバイス) を選択します。10D 「JBL QUANTUM 910X WIRELESS FOR XBOX CHAT」をハイライト表示し、「SET DEFAULT」 (デフォルトデバイスの設定) → 「DEFAULT COMMUNICATION DEVICE」 (デフォルト通信デバイス) を選択します。10E 「RECORDING」 (録音) で「JBL QUANTUM 910X WIRELESS FOR XBOX CHAT」をハイライト表示し、「SET DEFAULT」 (デフォルトデバイスの設定) → 「DEFAULT DEVICE」 (デフォルトデバイス) を選択します。10F チャットアプリケーションでデフォルト

014 技術仕様

モデル：
ドライバーサイズ：
周波数特性 (パッシブ)：
周波数特性 (アクティブ)：
マイクの周波数特性：
最大入力：
出力音圧レベル：
最大音圧レベル：

のオーディオデバイスとして「JBL QUANTUM 910X WIRELESS FOR XBOX CHAT」を選択します。10G 画面上の指示に従ってサウンド設定をカスタマイズします。*JBL QuantumENGINEをインストールしていない場合は、JBL QUANTUMSPATIAL 360を有効にする前にこの手順を完了したことを確かめます。

011 マイク

マイクミュート/ミュート解除LED、ミュート、ミュート解除

012 充電**013 LEDの動作**

ANCオン/ANCオフ/トークスルーオン、マイクのミュート/マイクのミュート解除、バッテリー残量少/充電中/フル充電済み、2.4GHzで接続中/2.4GHzで接続済み、2.4GHzペアリング/2.4GHzで接続中/2.4GHzで接続済み、XBOX、PC、MAC ...、BTペアリング/BTで接続中/BTで接続済み、電源オン/電源オフ

JBL QUANTUM910X WIRELESS FOR XBOX
50mmダイナミックドライバー
20Hz~40kHz
20Hz~20kHz
100Hz~8kHz
30mW
113dB SPL@1kHz/1mW
93dB

マイクの出力音圧レベル：
インピーダンス：
2.4GHzワイヤレストランスミッター出力：

2.4GHzワイヤレス変調：
2.4GHzワイヤレスキャリア周波数：
Bluetooth送信出力：
Bluetooth送信変調：
Bluetooth周波数：
Bluetoothプロファイルバージョン：
Bluetoothバージョン：
バッテリーの種類：

電源：
充電時間：
BT+2.4GHzをオン、ANC+RGBライティングをオフにした状態での音楽再生時間：
BT+2.4GHzをオン、ANC+RGBライティングをオフにした状態での通話時間：
2.4GHzのみをオン、ANC+RGBライティングをオフにした状態での音楽再生時間：
2.4GHzのみをオン、ANC+RGBライティングをオフにした状態での通話時間：
BTのみをオン、ANC+RGBライティングをオフにした状態での音楽再生時間：
BTのみをオン、ANC+RGBライティングをオフにした状態での通話時間：
BTのみをオン、ANC+RGBライティングをオフにした状態での音楽再生時間：
BTのみをオン、ANC+RGBライティングをオフにした状態での通話時間：
マイクのピックアップパターン：
重量：

-38dBV/Pa@1kHz
32Ω
10dBm未満 (EIRP)

GFSK、π/4-DQPSK
2400MHz~2483.5MHz
13dBm未満 (EIRP)
GFSK、π/4-DQPSK
2400MHz~2483.5MHz
HFP：v1.8、A2DP：v1.3
BT Core：v5.2
リチウムイオンバッテリー
(3.7V/1300mAh)

5V、2A
約3.5時間

最大約34時間

最大約35時間

最大約37時間

最大約37時間

最大約42時間

最大約46時間
単一指向性
約420g

001 구성품

JBL Quantum910X Wireless For Xbox, 캘리브레이션 마이크, USB 충전 케이블, 3.5mm 오디오 케이블, USB-A-USB-C 컨버터, USB 무선 Dongle, 붐 마이크용 윈드실드 폼, QSG | 품질보증서 | 안전 관련 주의사항

002 요구 사항

JBL QuantumENGINE 소프트웨어 요구 사항, 플랫폼: Windows 10(64비트 전용)/Windows 11, 설치에 필요한 하드 드라이브 여유 공간 500MB, 시스템 호환성: PC | Xbox™ | PlayStation™ | Nintendo Switch™ | 모바일 | Mac

003 개요

01 ANC/토크스루 LED, 02 ANC/토크스루 버튼, 03 게임 오디오-셋 밸런스 다이얼, 04 볼륨 제어, 05 탈착식 윈드실드 폼, 06* 마이크 음소거/음소거 해제용 알림 LED, 07* 마이크 음소거/음소거 해제, 08 충전 LED, 09 3.5mm 오디오 잭, 10 USB-C 포트, 11 Voice Focus 붐 마이크, 12 공간 음향/헤드 트래킹 제어, 13 전원 커기/끄기 및 Bluetooth 페어링 슬라이더, 14 전원/2.4GHz/Bluetooth LED, 15* RGB 조명 구역, 16 접이식 이어컵, 17 2.4GHz 페어링 버튼, 18 볼륨 제어, 19 마이크 음소거 버튼

004 캘리브레이션 마이크

세부 설정 지침을 확인하려면 JBL QuantumENGINE으로 이동하십시오.

005 전원 커기 및 연결(XBOX)

1. 전원 커기, 2. 2.4GHz 무선, XBOX™, USB Type-A, 수동 페어링

006 전원 커기 및 연결(PC, MAC 등)

1. 전원 커기, 2. 2.4GHz 무선, PC | Mac | PlayStation™ | Nintendo Switch™,

USB Type-A, PC | Mac | 랩톱 | PS5 | Nintendo Switch™, USB Type-C, * Windows PC 등 자동 전환 기능이 없는 장치에만 필요 (녹색에서 흰색으로 자동 전환)

007 BLUETOOTH

008 설정

009 버튼 명령

ANC 커기/끄기, 토크스루 커기/끄기, 게임 볼륨 증가, 채팅 볼륨 증가, 마스터 볼륨 증가, 마스터 볼륨 감소, 마이크 음소거/음소거 해제, 커기/끄기, BT 재연결 중, BT 페어링 모드, 끄기(기본) | 공간 음향 | 공간 음향 + 헤드 트래킹, 헤드 트래킹용 리센터링

010 최초 설정

10A 2.4GHz USB 무선 연결을 통해 헤드셋을 PC에 연결합니다. 10B "Sound Settings"(사운드 설정) -> "Sound Control Panel"(사운드 제어 패널)로 이동합니다. 10C "Playback"(재생)에서 "JBL Quantum 910X Wireless For Xbox Game"을 강조 표시하고 "Set Default"(기본값 설정) -> "Default Device"(기본 장치)를 선택합니다. 10D "JBL Quantum 910X Wireless For Xbox Chat"을 강조 표시하고 "Set Default"(기본값 설정) -> "Default Communication Device"(기본 통신 장치)를 선택합니다. 10E "Recording"(레코딩)에서 "JBL Quantum 910X Wireless For Xbox Chat"을 강조 표시하고 "Set Default"(기본값 설정) -> "Default Device"(기본 장치)를 선택합니다. 10F 채택 애플리케이션에서 기본 오디오 장치로 "JBL Quantum 910X Wireless For Xbox Chat"을 선택합니다. 10G 화면의 지침에 따라 사운드 설정을 사용자에 맞게 조정합니다. * JBL QuantumEngine을 설치하지 않은 경우 JBL QuantumSPATIAL 360을 활성화하기 전에 이 단계를 완료하십시오.

011 마이크

마이크 음소거/음소거 해제용 알림 LED, 음소거, 음소거 해제

012 충전

013 LED 동작

ANC 켜짐/ANC 꺼짐/토크스루 켜짐, 마이크 음소거/마이크 음소거

014 기술 사양

모델: 드라이버 크기: 주파수 응답(패시브): 주파수 응답(액티브): 마이크 주파수 응답: 최대 입력: 민감도: 최대 SPL: 마이크 민감도: 임피던스: 2.4GHz 무선 송신기 출력: 2.4GHz 무선 변조: 2.4GHz 무선 반송 주파수: Bluetooth 송신 출력: Bluetooth 송신 변조: Bluetooth 주파수: Bluetooth 프로파일 버전: Bluetooth 버전: 배터리 유형: 전원 공급 장치: 충전 시간: BT+2.4GHz 사용 및 ANC+RGB 조명 해제 시 음악 재생 시간: BT+2.4GHz 사용 및 ANC+RGB 조명 해제 시 통화 시간: 2.4GHz만 사용 및 ANC+RGB 조명 해제 시 음악 재생 시간: 2.4GHz만 사용 및 ANC+RGB 조명 해제 시 통화 시간: BT만 사용 및 ANC+RGB 조명 해제 시 음악 재생 시간: BT만 사용 및 ANC+RGB 조명 해제 시 통화 시간: 마이크 픽업 패턴: 중량:

헤제, 배터리 부족/충전 중/완전히 충전됨, 2.4GHz 연결 중/2.4GHz 연결됨, 2.4GHz 페어링/2.4GHz 연결 중/2.4GHz 연결됨/Xbox, PC, Mac..., BT 페어링/BT 연결 중/BT 연결됨, 전원 켜짐/전원 꺼짐

JBL QUANTUM910X WIRELESS FOR XBOX 50mm 다이내믹 드라이버 20Hz~40kHz 20Hz~20kHz 100Hz~8kHz 30mW 113dB SPL @1kHz/1mW 93dB -38dBV/Pa @1kHz 32Ω <10dBm (EIRP) GFSK, π/4-DQPSK 2,400MHz~2,483.5MHz <13dBm (EIRP) GFSK, π/4-DQPSK 2,400MHz~2,483.5MHz HFP: v1.8, A2DP: v1.3 BT Core: v5.2 리튬 이온 배터리(3.7V/1,300mAh) 5V, 2A 3.5시간

최대 34시간

최대 35시간

최대 37시간

최대 37시간

최대 42시간

최대 46시간

단일 지향성 420g

001 음향/오디오 성능

JBL Quantum910X Wireless For Xbox | 01 ANC/토크스루 LED | 02 ANC/토크스루 버튼 | 03 게임 오디오-셋 밸런스 다이얼 | 04 볼륨 제어 | 05 탈착식 윈드실드 폼 | 06* 마이크 음소거/음소거 해제용 알림 LED | 07* 마이크 음소거/음소거 해제 | 08 충전 LED | 09 3.5mm 오디오 잭 | 10 USB-C 포트 | 11 Voice Focus 붐 마이크 | 12 공간 음향/헤드 트래킹 제어 | 13 전원 커기/끄기 및 Bluetooth 페어링 슬라이더 | 14 전원/2.4GHz/Bluetooth LED | 15* RGB 조명 구역 | 16 접이식 이어컵 | 17 2.4GHz 페어링 버튼 | 18 볼륨 제어 | 19 마이크 음소거 버튼

002 사양

JBL QuantumENGINE 소프트웨어 요구 사항, 플랫폼: Windows 10(64비트 전용)/Windows 11, 설치에 필요한 하드 드라이브 여유 공간 500MB, 시스템 호환성: PC | Xbox™ | PlayStation™ | Nintendo Switch™ | 모바일 | Mac

003 연결

01 ANC / TALKTHRU LED | 02 ANC / TALKTHRU 버튼 | 03 BT 페어링 버튼 | 04 ANC/토크스루 LED | 05 ANC/토크스루 버튼 | 06* 마이크 음소거/음소거 해제용 알림 LED | 07* 마이크 음소거/음소거 해제 | 08 충전 LED | 09 3.5mm 오디오 잭 | 10 USB-C 포트 | 11 Voice Focus 붐 마이크 | 12 공간 음향/헤드 트래킹 제어 | 13 전원 커기/끄기 및 Bluetooth 페어링 슬라이더 | 14 전원/2.4GHz/Bluetooth LED | 15* RGB 조명 구역 | 16 접이식 이어컵 | 17 2.4GHz 페어링 버튼 | 18 볼륨 제어 | 19 마이크 음소거 버튼

01 ANC/토크스루 LED | 02 ANC/토크스루 버튼 | 03 게임 오디오-셋 밸런스 다이얼 | 04 볼륨 제어 | 05 탈착식 윈드실드 폼 | 06* 마이크 음소거/음소거 해제용 알림 LED | 07* 마이크 음소거/음소거 해제 | 08 충전 LED | 09 3.5mm 오디오 잭 | 10 USB-C 포트 | 11 Voice Focus 붐 마이크 | 12 공간 음향/헤드 트래킹 제어 | 13 전원 커기/끄기 및 Bluetooth 페어링 슬라이더 | 14 전원/2.4GHz/Bluetooth LED | 15* RGB 조명 구역 | 16 접이식 이어컵 | 17 2.4GHz 페어링 버튼 | 18 볼륨 제어 | 19 마이크 음소거 버튼

004 사양

JBL QuantumENGINE 소프트웨어 요구 사항, 플랫폼: Windows 10(64비트 전용)/Windows 11, 설치에 필요한 하드 드라이브 여유 공간 500MB, 시스템 호환성: PC | Xbox™ | PlayStation™ | Nintendo Switch™ | 모바일 | Mac

005 사양

JBL QuantumENGINE 소프트웨어 요구 사항, 플랫폼: Windows 10(64비트 전용)/Windows 11, 설치에 필요한 하드 드라이브 여유 공간 500MB, 시스템 호환성: PC | Xbox™ | PlayStation™ | Nintendo Switch™ | 모바일 | Mac

Nintendo Switch™; USB အမျိုးအစား-A၊ PC | MAC | လပ်တော့ပ် | PS5 | Nintendo Switch™၊ USB အမျိုးအစား-C၊ * အော်တိုခလုတ်မရှိသည့် (ဥပမာ- Windows PC) စက်များအတွက်သာ လိုအပ်သည် (အစိမ်းမှအဖြူသို့ အလိုအလျောက်)၊ * အော်တိုခလုတ်မရှိသည့် စက်များအတွက်သာ လိုအပ်သည် (အစိမ်းမှအဖြူသို့ အလိုအလျောက်)။

007 Bluetooth

008 ပြင်ဆင်မှု

009 ခလုတ်စေ့ခိုင်းချက်

ANC အဖွင့်/အပိတ်၊ TALKTHRU အဖွင့်/အပိတ်၊ ဂိမ်းအသံအနိမ့်အမြင့်ကို မြှင့်တင်ရန်၊ ချုတ်အသံအနိမ့်အမြင့်ကို မြှင့်တင်ရန်၊ ပင်မအသံအနိမ့်အမြင့်ကို မြှင့်တင်ရန်၊ ပင်မအသံအနိမ့်အမြင့်ကို လျှော့ချရန်၊ မိုက်ကရိုဖုန်း အသံပိတ် / အသံဖွင့်၊ ဖွင့် / ပိတ်၊ BT ပြန်လည်ချိတ်ဆက်နေသည်၊ BT ချိတ်ဆက်မှုမှပိတ် (မူရင်း) | ကြားအသံ | ကြားအသံ + ဦးခေါင်းနေရာပိုင်း ခြေရာခံခြင်း၊ ဦးခေါင်းနေရာပိုင်း ခြေရာခံခြင်းအား ပြန်လည်ဗဟိုချက်ရယူနေသည်

010 ပထမဆုံး တပ်ဆင်မှု

10A နားကြပ်ကို သင့် PC နှင့် 2.4GHz USB ကြိုးမဲ့ဆက်သွယ်မှုမှ

တဆင့် ချိတ်ဆက်ပါ။ **10B** “Sound Settings” (အသံဆက်တင်များ) -> “Sound Control Panel” (အသံထိန်းချုပ်မှု စက်ခုံ) သို့သွားရောက်ပါ။ **10C** “Playback” (တေးဂီတဖွင့်လှစ်မှု) အောက်ရှိ “JBL Quantum 910X Wireless For Xbox Game” ကို ဟိုက်လိုက်တံလုပ်ပြီး “Set Default” (မူရင်းအဖြစ် သတ်မှတ်မည်)-> “Default Device” (မူရင်းစက်ပစ္စည်း) ကို ရွေးပါ။ **10D** “JBL Quantum 910X Wireless For Xbox Chat” ကို ဟိုက်လိုက်တံလုပ်ပြီး “Set Default” (မူရင်းအဖြစ် သတ်မှတ်မည်)-> “Default Communication Device” (မူရင်းဆက်သွယ်မှုစက်ပစ္စည်း) ကို ရွေးပါ။ **10E** “Recording” (အသံဖမ်းယူမှု) အောက်ရှိ “JBL Quantum 910X Wireless For Xbox Chat” ကို ဟိုက်လိုက်တံလုပ်ပြီး “Set Default” (မူရင်းအဖြစ် သတ်မှတ်မည်)-> “Default Device” (မူရင်းစက်ပစ္စည်း) ကို ရွေးပါ။ **10F** သင့်ချုတ်အပလီကေးရှင်းတွင် “JBL Quantum 910X Wireless For Xbox Chat” ကို မူရင်းအသံစက်ပစ္စည်းအဖြစ် ရွေးပါ။ **10G** သင့်အသံဆက်တင်များကို ကိုယ်ပိုင်စိတ်ကြိုက်မွမ်းမံရန် စခရင်ပေါ်ရှိ ညွှန်ကြားချက်

များကို ပြုလုပ်ပါ။ * သင်သည် JBL QuantumEngine ကို မထည့်သွင်းရသေးပါက JBL QuantumSPATIAL 360 ကို မဖွင့်မီ ဤအဆင့်ကို ပြီးစီးအောင် သေချာစွာလုပ်ဆောင်ပါ။

011 မိုက်ကရိုဖုန်း

မိုက် အသံပိတ် / အသံဖွင့်အတွက် အချက်ပြ LED၊ အသံပိတ်၊ အသံဖွင့်

012 အားသွင်းခြင်း

014 အသေးစိတ်ဖော်ပြချက်များ

Model: JBL QUANTUM910X WIRELESS FOR XBOX
ဒရိုင်ဘာအရွယ်အစား- ကြိမ်နှုန်းတုန်ပြန်ချက် (အငြိမ်)- ၅၀ မီလီမီတာ ဒိုင်းနမစ် ဒရိုင်ဘာများ 20 Hz - 40 kHz
ကြိမ်နှုန်းတုန်ပြန်ချက် (အရွေ့)- 20 Hz - 20 kHz
မိုက်ကရိုဖုန်း ကြိမ်နှုန်း တုန်ပြန်ချက်- 100 Hz - 8 kHz
အများဆုံး ဝင်ရောက်နိုင်သည့် ပါဝါအား- 30 mW
အာရုံခံနိုင်စွမ်း- 113 dB SPL @1 kHz / 1 mW
အမြင့်ဆုံး SPL- 93 dB
မိုက်ခရိုဖုန်း အာရုံခံနိုင်စွမ်း- -38 dBV / Pa @1 kHz
လျှပ်စစ်ခုခံနိုင်စွမ်း- 32 ohm
2.4GHz ကြိုးမဲ့ထုတ်လွှတ်အား- <10 dBm (EIRP)

013 LED ပြသမှုပုံစံများ

ANC ဖွင့်/ANC ပိတ်/TALKTHRU ဖွင့်၊ မိုက် အသံပိတ် / အသံဖွင့်၊ ဘက်ထရီ နိမ့်/အားသွင်းနေသည်/အားအပြည့်သွင်းပြီးပြီ၊ 2.4GHz ဆက်သွယ်နေသည်/2.4GHz ဆက်သွယ်ပြီးပြီ၊ 2.4GHz ချိတ်ဆက်နေသည်/2.4GHz ဆက်သွယ်နေသည်/2.4GHz ဆက်သွယ်ပြီးပြီ/Xbox၊ PC၊ Mac ...၊ BT ချိတ်ဆက်နေသည်/BT ဆက်သွယ်နေသည်/BT ဆက်သွယ်ပြီးပြီ၊ ပါဝါ အဖွင့် / ပါဝါ အပိတ်

2.4GHz ကြိုးမဲ့ လှိုင်းထုတ်လွှတ်မှု-	GFSK၊ π/4-QPSK
2.4GHz ကြိုးမဲ့ ကယ်ရီယာ၏ ကြိမ်နှုန်း-	2400 MHz - 2483.5 MHz
Bluetooth ထုတ်လွှတ်မှုအား-	<13 dBm (EIRP)
Bluetooth ထုတ်လွှတ်ကူးပြောင်းမှု-	GFSK၊ π/4-QPSK
Bluetooth ကြိမ်နှုန်း-	2400 MHz - 2483.5 MHz
Bluetooth ပရိုဖိုင် ဗားရှင်း-	HFP- v1.8၊ A2DP- v1.3
Bluetooth ဗားရှင်း -	BT Core- v5.2
ဘတ္တရီအမျိုးအစား-	Li-အိုင်ယွန် ဘက်ထရီ (3.7 V / 1300 mAh)
ပါဝါထောက်ပံ့စနစ်-	5 V၊ 2 A
အားသွင်းချိန်-	၃-၅ နာရီ
BT+2.4GHz ကို ဖွင့်ပြီး ANC+RGB မီးကို ပိတ်၍ သီချင်းဖွင့်နိုင်သည့်ကြာချိန်-	၃၄ နာရီအထိ
BT+2.4GHz ကို ဖွင့်ပြီး ANC+RGB မီးကို ပိတ်၍ စကားပြောချိန်-	၃၅ နာရီအထိ
2.4GHz ကိုသာ ဖွင့်ပြီး ANC+RGB မီးကို ပိတ်၍ သီချင်းဖွင့်နိုင်သည့်ကြာချိန်-	၃၇ နာရီအထိ
2.4GHz ကိုသာ ဖွင့်ပြီး ANC+RGB မီးကို ပိတ်၍ စကားပြောချိန်-	၃၇ နာရီအထိ
BT ကိုသာဖွင့်ပြီး ANC+RGB မီးကို ပိတ်၍ သီချင်းဖွင့်နိုင်သည့်ကြာချိန်-	၄၂ နာရီအထိ
BT ကိုသာဖွင့်ပြီး ANC+RGB မီးကို ပိတ်၍ စကားပြောချိန်-	၄၆ နာရီအထိ
မိုက်ကရိုဖုန်း၏ သက်ရောက်နိုင်စွမ်းပုံစံ- အလေးချိန်-	ဦးတည်ဖက်တစ်မျိုးတည်း ၄၂၀ ဂရမ်

001 محتويات العبوة

JBL QUANTUM 910X WIRELESS FOR XBOX

وميكروفون معايرة، كابل شحن USB، كابل صوت 3.5 مم؛ محول USB-A إلى USB-C، دونجل USB لاسلكي، رفعة الزجاج الأمامي لميكروفون الإردهار؛ دليل تشغيل سريع + بطاقة ضمان | كشف بيانات السلامة

002 المتطلبات

JBL QuantumENGINE متطلبات البرامج؛

المتصفح: 10 WINDOWS 64 بت /نظام / 11 WINDOWS

500MB من مساحة محرك الأقراص الثابتة المجانية

للثبيت؛ توافق النظام بأجهزة الكمبيوتر | XBOX™

PLAYSTATION™ | NINTENDO SWITCH™

الحوال | ماك

003 نظرة عامة

01 مصباح ANC / TALKTHRU / 02 ANC؛ زر ANC/TALKTHRU؛

03 قرص توازن الصوت والدرجعة للألعاب؛

04 تتحكم في مستوى الصوت؛ 05 قوم عزل قابل

للالفصال؛ *06 مصباح إشعار كتم/إلغاء كتم

الميكروفون؛ *07 كتم/إلغاء كتم الميكروفون؛ 08 مصباح

الشحن؛ 09 ملفس صوت 3.5 مم؛ 10 منفذ USB-C

11 ميكروفون بوم تركيز الصوت؛ 12 الصوت الفضائي /

التحكم في تتبع الرأس؛ 13 زر تشغيل وإيقاف تشغيل

إقران البلوتوث المينزلق؛ 14 التشغيل / 2.4 جيجا هرتز /

مصباح البلوتوث؛ *15 مناطق الإضاءة بألوان RGB

16 سماعة أذن مسطحة قابلة للطي؛ 17 زر الإقران 2.4

جيجا هرتز؛ 18 التحكم في مستوى الصوت؛ 19 زر كتم

صوت الميكروفون

004 ميكروفون المعايرة

انتقل إلى JBL QuantumENGINE للحصول على

تعليمات التثبيت التفصيلية.

005 التشغيل والتوصيل (XBOX)

1. التشغيل؛ 2. وحدة لاسلكية 2.4 جيجا هرتز؛ XBOX™ USB من النوع A-TYPE: إقران يدوي

006 التشغيل والتوصيل لأجهزة الكمبيوتر ، وماك

وما إلى ذلك

1. التشغيل؛ 2. وحدة لاسلكية 2.4 جيجا هرتز؛ أجهزة الكمبيوتر |

ماك | PLAYSTATION™ | NINTENDO SWITCH™

USB من النوع A؛ أجهزة الكمبيوتر | ماك | إلاب توب

PLAYSTATION™ | NINTENDO SWITCH™ | PS5

* لا تتطلب إلا الأجهزة (مثل سبيل المثال أجهزة الكمبيوتر

الشخصي التي تعمل بنظام WINDOWS) التي لا تحتوي

على مفتاح لتفاني لأخضر إلى أبيض تلقائياً؛ * مطلوب

لفقط للأجهزة التي لا تحتوي على مفتاح لتفاني لأخضر

إلى أبيض تلقائياً

007 البلوتوث

008 الإعداد

009 أوامر الزر

تشغيل/إيقاف تشغيل ANC (إلغاء الضجيج النشط)؛

تشغيل/إيقاف تشغيل TALKTHRU، رفع صوت

التشغيل؛ رفع صوت الدرسة؛ رفع الصوت الرئيسي؛

انخفاض الصوت الرئيسي؛ كتم/إلغاء كتم صوت

الميكروفون؛ تشغيل/إيقاف تشغيل؛ إعادة اتصال

البلوتوث؛ وضع إقران البلوتوث؛ إيقاف (أفريقي) |

الصوت الفضائي | الصوت الفضائي + تتبع الرأس؛ إعادة

التمرير لتتبع الرأس

010 الإعداد لأول مرة

10A قم بتوصيل السماعة إلى جهاز الكمبيوتر باستخدام

وصلة USB لاسلكية 2.4 جيجا هرتز؛ 10B انتقل إلى

-SOUND SETTINGS- (إعدادات الصوت) << -SOUND

CONTROL PANEL- (لوحة التحكم في الصوت)؛

*10C أسفل -PLAYBACK- (تشغيل)؛ ظلل JBL

QUANTUM 910X WIRELESS FOR XBOX GAME

وحدد -SET DEFAULT- (تعيين جهاز أفريقي) <<

-DEFAULT DEVICE- (الجهاز الأفريقي)؛ 10D ظلل

JBL QUANTUM 910X WIRELESS FOR XBOX

-CHAT- وحدد -SET DEFAULT- (تعيين جهاز أفريقي)

<< -DEFAULT COMMUNICATION DEVICE- (جهاز

اتصال أفريقي)؛ 10E أسفل -RECORDING- (تسجيل)؛

ظلل JBL QUANTUM 910X WIRELESS FOR

XBOX CHAT - وحدد -SET DEFAULT- (تعيين جهاز

أفريقي) << -DEFAULT DEVICE- (الجهاز الأفريقي)؛

10F في تطبيق المراسلة، حدد -JBL QUANTUM 910X

WIRELESS FOR XBOX CHAT- كجهاز الصوت

الأفريقي. 10G اتبع التعليمات التي تظهر على الشاشة

لتخصيص إعدادات الصوت. * إذا لم تكن قد ثبت JBL

QUANTUMENGINE، فتأكد من إكمال هذه الخطوة قبل

يمكن JBL QUANTUMSPATIAL 360

011 الميكروفون

مصباح إشعار كتم/إلغاء كتم الميكروفون؛ كتم؛ إلغاء كتم

012 الشحن**013 سلوك مصباح LED**

تشغيل ANC (إلغاء الضجيج النشط) / إيقاف ANC

(إلغاء الضجيج النشط) / تشغيل TALKTHRU؛ كتم

صوت الميكروفون / إلغاء كتم صوت الميكروفون؛

البطارية منخفضة / جار الشحن / مشحونة بالكامل؛

2.4 جيجا هرتز / تم اتصال 2.4 جيجا هرتز؛

إقران 2.4 جيجا هرتز / اتصال 2.4 جيجا هرتز / تم

اتصال 2.4 جيجا هرتز؛ أجهزة XBOX؛ أجهزة الكمبيوتر

الشخصي، أجهزة ماك ؛ إقران البلوتوث / توصيل

البلوتوث / البلوتوث متصل؛ تشغيل / إيقاف تشغيل

014 المواصفات التقنية

الطرز:

حجم المُشغِّل:

استجابة التردد (سليبي):

استجابة التردد (نشط):

استجابة تردد الميكروفون:

طاقة الدخل الصوتي:

الحساسية:

أقصى مستوى ضغط صوت:

حساسية الميكروفون:

المقاومة الكهربائية:

طاقة جهاز الإرسال اللاسلكي بقوة 2.4 جيجا هرتز

وحدة لاسلكية 2.4 جيجا هرتز:

تردد الناقل اللاسلكي 2.4 جيجا هرتز:

قدرة إرسال البلوتوث:

تعديل إرسال البلوتوث:

JBL QUANTUM910X WIRELESS FOR XBOX

شُعشعات ديناميكية 50 مم

20 هرتز - 40 كيلو هرتز

20 هرتز - 20 كيلوهرتز

100 هرتز - 8 كيلو هرتز

30 ميلي وات

113 ديسيبل من مستوى ضغط الصوت عند 1 كيلو

هرتز/1 ميغا واط

93 ديسيبل

38- ديسيبل فولت/باسكال على 1 كيلو هرتز

32 لوم

>10 ديسيبل مللي واط (EIRP)

m/4-DQPSK ,GFSK

2400 ميغا هرتز - 2483.5 ميغا هرتز

>13 ديسيبل مللي واط (EIRP)

m/4-DQPSK ,GFSK

تردد البلوتوث:

إصدار ملف تعريف البلوتوث:

إصدار البلوتوث:

نوع البطارية:

مصدر الإمداد بالطاقة:

وقت الشحن:

وقت تشغيل الموسيقى مع تشغيل البلوتوث +2.4

جيجا هرتز وإيقاف تشغيل خاصة عزل الضجيج القوي

+ الإضاءة بألوان RGB:

حتى 34 ساعة

وقت التحدث مع تشغيل البلوتوث + 2.4 جيجا

هرتز وإيقاف تشغيل خاصة عزل الضجيج القوي +

الإضاءة بألوان RGB:

حتى 35 ساعة

وقت تشغيل الموسيقى مع تشغيل 2.4 جيجا هرتز

لفقط وإيقاف تشغيل خاصة عزل الضجيج القوي +

الإضاءة بألوان RGB:

حتى 37 ساعة

وقت تشغيل الموسيقى مع تشغيل البلوتوث فقط

وإيقاف تشغيل خاصة عزل الضجيج القوي +

الإضاءة بألوان RGB:

حتى 42 ساعة

وقت التحدث مع تشغيل البلوتوث فقط وإيقاف تشغيل

خاصية عزل الضجيج القوي + الإضاءة بألوان RGB:

حتى 46 ساعة

غير موجه

420 جم

الوزن:

2400 ميغا هرتز - 2483.5 ميغا هرتز

v1.3 :A2DP ,v1.8 :HFP

v5.2 :BT Core

بطارية ليثيوم أيون (3.7 فولت/1300 مللي

أمبير في الساعة)

5 فولت، 2 أمبير

ساعة

v5.2: BT Core	גרסת Bluetooth:	011 מיקרופון	ברירת מחדל) < "DEFAULT COMMUNICATION" (התקן תקשורת ברירת מחדל).	005 הפעלה וחיובר (XBOX)	001 תכולת הערכה
סוללת ליתיום-יון (V 3.7 / 1300 mAh)	סוג סוללה:	נורית הודעה עבור השתקה / ביטול השתקה של המיקרופון. השתקה: ביטול השתקה	תחת "RECORDING" (הקלטה) סמן "JBL QUANTUM 9 10X WIRELESS FOR XBOX CHAT" ובחר "SET DEFAULT" (הגדר ברירת מחדל) < "DEFAULT DEVICE" (התקן ברירת מחדל).	1. הפעלה: 2. אלחוטי 2.4GHz; XBOX™; USB סוג-A; צימוד ידני	JBL QUANTUM 9 10X WIRELESS FOR XBOX מיקרופון כיוול כבל טעינה USB; כבל שדמ 3.5 מ"מ; ממיר USB-A ל-USB-C; USB; דוגנל אלחוטי USB; קצף למיקרופון בום; מדריך הפעלה תעודת אחריות הנחיות בטיחות
A 2, V 5	מתח:	012 טעינה	10F באפליקציית הצי'אט בחר "JBL QUANTUM 9 10X WIRELESS FOR XBOX CHAT" כהתקן הצליל המוגדר כברירת מחדל.	006 הפעלה וחיובר (PC, MAC, רכו')	2. דוגנל אלחוטי USB; קצף למיקרופון בום; מדריך הפעלה תעודת אחריות הנחיות בטיחות
3.5 שעות	זמן טעינה:	013 התנהגויות נורית	* אם לא התקנת את JBL QUANTUMENGINE, הקפד להשלים שלב זה לפני הפעלת JBL QUANTUMSPATIAL 360.	1. הפעלה: 2. אלחוטי 2.4GHz; XBOX™; USB סוג-A; PC MAC PLAYSTATION™ PS5 מחשב נייד PS5 "NINTENDO SWITCH™" סוג-B; * דרש רק עבור התקנים (למשל, WINDOWS PC) ללא מיתוג אוטומטי ירוק ללבן אוטומטי; * דרש רק עבור מכשירים ללא מיתוג אוטומטי ירוק ללבן אוטומטי)	2. דוגנל אלחוטי USB; קצף למיקרופון בום; מדריך הפעלה תעודת אחריות הנחיות בטיחות
עד 34 שעות	זמן השמעת מוזיקה עם BT+2.4GHz מופעל ותאורת RGB+ANC כבויה:	10F באפליקציית הצי'אט בחר "JBL QUANTUM 9 10X WIRELESS FOR XBOX CHAT" כהתקן הצליל המוגדר כברירת מחדל.	* אם לא התקנת את JBL QUANTUMENGINE, הקפד להשלים שלב זה לפני הפעלת JBL QUANTUMSPATIAL 360.	007 BLUETOOTH	002 דרישות
עד 35 שעות	זמן דיבור עם BT+2.4GHz מופעל ותאורת RGB+ANC כבויה:	10F באפליקציית הצי'אט בחר "JBL QUANTUM 9 10X WIRELESS FOR XBOX CHAT" כהתקן הצליל המוגדר כברירת מחדל.	* אם לא התקנת את JBL QUANTUMENGINE, הקפד להשלים שלב זה לפני הפעלת JBL QUANTUMSPATIAL 360.	008 הגדרה	JBL QuantumENGINE דרישות תוכנה; פלטפורמה: WINDOWS 10 (64 סיביות בלבד) / WINDOWS 11; שטח כונן קשיח פנוי להתקנה 500 מ"ב; תאימות: PC XBOX™ PLAYSTATION™ NINTENDO SWITCH™ נייד MAC
עד 37 שעות	זמן דיבור רק עם 2.4GHz מופעל ותאורת RGB+ANC כבויה:	10F באפליקציית הצי'אט בחר "JBL QUANTUM 9 10X WIRELESS FOR XBOX CHAT" כהתקן הצליל המוגדר כברירת מחדל.	* אם לא התקנת את JBL QUANTUMENGINE, הקפד להשלים שלב זה לפני הפעלת JBL QUANTUMSPATIAL 360.	009 פקודת כפתור	003 סקירה
עד 37 שעות	זמן דיבור רק עם 2.4GHz מופעל ותאורת RGB+ANC כבויה:	10F באפליקציית הצי'אט בחר "JBL QUANTUM 9 10X WIRELESS FOR XBOX CHAT" כהתקן הצליל המוגדר כברירת מחדל.	* אם לא התקנת את JBL QUANTUMENGINE, הקפד להשלים שלב זה לפני הפעלת JBL QUANTUMSPATIAL 360.	ANC מופעל/כבו; TALKTHRU מופעל/כבו; הגדלת נפח המשחק; הגדלת נפח הצי'אט; הגדלת נפח מאסטר; הקטנת נפח מאסטר; השתקת המיקרופון; מתחבר מחדש; (ברירת מחדל) צליל מרחבי צליל מרחבי + מעקב ראש; מירכב מחדש למעקב ראש	03 חוגת איון אודיו-צי'אט במשחק; 04 בקרת עוצמת הקול; 05 קצף להסרה; 06 נורית הודעה להשתקה / ביטול השתקה של המיקרופון; 07 השתקת מיקרופון / ביטול השתקה; 08 LED טעינה; 09 שקע אודיו 3.5 מ"מ; 10 יציאות USB-C; 11 מיקרופון בום מיקוד קולי; 12 סאונד מרחבי / בקרת מעקב ראש; 13 הפעלה/כיוול ופקד צימוד BLUETOOTH; הפעלה / 2.4GHz; נורית BLUETOOTH; 14 אזורי תאורת RGB; 16 כיסוי ארניים בקיפול שטוח; 17 כפתור צימוד 2.4GHz; 18 בקרת עוצמת קול; 19 כפתור השתקת מיקרופון
עד 42 שעות	זמן דיבור עם BT פועל ותאורת RGB+ANC כבויה:	10F באפליקציית הצי'אט בחר "JBL QUANTUM 9 10X WIRELESS FOR XBOX CHAT" כהתקן הצליל המוגדר כברירת מחדל.	* אם לא התקנת את JBL QUANTUMENGINE, הקפד להשלים שלב זה לפני הפעלת JBL QUANTUMSPATIAL 360.	010 הגדרה ראשונית	004 כיוול מיקרופון
עד 46 שעות	זמן דיבור עם BT פועל ותאורת RGB+ANC כבויה:	10F באפליקציית הצי'אט בחר "JBL QUANTUM 9 10X WIRELESS FOR XBOX CHAT" כהתקן הצליל המוגדר כברירת מחדל.	* אם לא התקנת את JBL QUANTUMENGINE, הקפד להשלים שלב זה לפני הפעלת JBL QUANTUMSPATIAL 360.	10A חבר את האוזניות למחשב באמצעות חיבר אלחוטי 2.4GHz. 10B עבור אל "SOUND SETTINGS" (הגדרות שמע) < "SOUND CONTROL PANEL" (לוח בקרת שמע). * 10C תחת "PLAYBACK" (השמעה) סמן "JBL QUANTUM 9 10X WIRELESS FOR XBOX GAME" ובחר "SET DEFAULT" (הגדר ברירת מחדל) < "DEFAULT DEVICE" (התקן ברירת מחדל).	עבור אל JBL QuantumENGINE לקבלת הוראות הגדרה מפורטות.
עד 46 שעות	דפוס המיקרופון:	10F באפליקציית הצי'אט בחר "JBL QUANTUM 9 10X WIRELESS FOR XBOX CHAT" כהתקן הצליל המוגדר כברירת מחדל.	* אם לא התקנת את JBL QUANTUMENGINE, הקפד להשלים שלב זה לפני הפעלת JBL QUANTUMSPATIAL 360.	10D הדגש את "FOR XBOX CHAT" ובחר "SET DEFAULT" (הגדר ברירת מחדל).	
100 גרם	משקל:	10F באפליקציית הצי'אט בחר "JBL QUANTUM 9 10X WIRELESS FOR XBOX CHAT" כהתקן הצליל המוגדר כברירת מחדל.	* אם לא התקנת את JBL QUANTUMENGINE, הקפד להשלים שלב זה לפני הפעלת JBL QUANTUMSPATIAL 360.		

CONNECTIVITY	PC	PS4/PS5	XBOX™	NINTENDO SWITCH™	MOBILE	MAC
3.5 mm Audio Cable	Stereo	Stereo	Stereo	Stereo	Stereo	Stereo
2.4GHz Wireless	JBL QuantumSPHERE 360™	JBL QuantumSPATIAL 360™	JBL QuantumSPATIAL 360™	JBL QuantumSPATIAL 360™	Not Compatible	JBL QuantumSPATIAL 360™
Bluetooth	Stereo	Not Compatible	Not Compatible	Stereo	Stereo	Stereo

FR

CONNECTIVITÉ | PC | PS4/PS5 | XBOX™ | NINTENDO SWITCH™ | MOBILE | MAC

Câble audio 3,5 mm | Stéréo

Sans fil 2,4 GHz | Non compatible

Bluetooth

EL

ΣΥΝΔΕΣΙΜΟΤΗΤΑ | PC | PS4/PS5 | XBOX™ | NINTENDO SWITCH™ | MOBILE | MAC

Καλώδιο ήχου 3,5 mm | Stereo

2,4 GHz Ασύρματο | Μη συμβατό

Bluetooth

HU

KAPCSOLÓDÁS | PC | PS4/PS5 | XBOX™ | NINTENDO SWITCH™ | MOBIL | MAC

3,5 mm-es audiókábel | Sztereó

2,4 GHz Vezeték nélküli | Nem kompatibilis

Bluetooth

NO

TILKOBLINGSMULIGHETER | PC | PS4/PS5 | XBOX™ | NINTENDO SWITCH™ | URZĄDZENIA MOBILNE | MAC

3,5 mm lyd kabel | Stereo

2,4 GHz trådløs | Ikke kompatibel

Bluetooth

DA

TILSLUTNINGSMULIGHEDER | PC | PS4/PS5 | XBOX™ | NINTENDO SWITCH™ | MOBIL | MAC

3,5 mm lyd kabel | Stereo

2,4 GHz trådløs | Ikke kompatibel

Bluetooth

ES

CONECTIVIDAD | PC | PS4/PS5 | XBOX™ | NINTENDO SWITCH™ | MOBILE | MAC

Cable de audio de 3,5 mm | Estéreo

Inalámbrica de 2,4 GHz | No es compatible

Bluetooth

IT

CONNETTIVITÀ | PC | PS4/PS5 | XBOX™ | NINTENDO SWITCH™ | MOBILE | MAC

Cavo Audio da 3,5 mm | Stereo

Wireless 2.4 GHz | Non compatibile

Bluetooth

PL

ŁĄCZNOŚĆ | PC | PS4/PS5 | XBOX™ | NINTENDO SWITCH™ | URZĄDZENIA MOBILNE | MAC

Kabel audio 3,5 mm | Stereo

Połączenie 2,4 GHz bezprzewodowe | Brak zgodności

Bluetooth

DE

KONNEKTIVITÄT | PC | PS4/PS5 | XBOX™ | NINTENDO SWITCH™ | MOBILGERÄTE | MAC

3,5-mm-Audiokabel | Stereo

2,4-GHz-WLAN | Nicht kompatibel

Bluetooth

FI

LIITETTÄVYYS | PC | PS4/PS5 | XBOX™ | NINTENDO SWITCH™ | MOBILI | MAC

3,5 mm audiokaapeli | Stereo

2,4GHz langaton | Ei yhteensopiva

Bluetooth

NL

AANSLUITINGSMOEGELIJKHEDEN | PC | PS4/PS5 | XBOX™ | NINTENDO SWITCH™ | MOBIEL | MAC

3,5 mm audiokabel | Stereo

2,4 GHz draadloos | Niet compatibel

Bluetooth

PT-BR

CONECTIVIDADE | PC | PS4/PS5 | XBOX™ | NINTENDO SWITCH™ | CELULAR | MAC

Cabo de áudio de 3,5 mm | Estéreo

2,4 GHz Sem fio | Não compatível

Bluetooth

CONNECTIVITY	PC	PS4/PS5	XBOX™	NINTENDO SWITCH™	MOBILE	MAC
3.5 mm Audio Cable	Stereo	Stereo	Stereo	Stereo	Stereo	Stereo
2.4GHz Wireless	JBL QuantumSPHERE 360™	JBL QuantumSPATIAL 360™	JBL QuantumSPATIAL 360™	JBL QuantumSPATIAL 360™	Not Compatible	JBL QuantumSPATIAL 360™
Bluetooth	Stereo	Not Compatible	Not Compatible	Stereo	Stereo	Stereo

SV

ANSLUTNING | PC | PS4/PS5 | XBOX™ | NINTENDO SWITCH™ | MOBIL | MAC

3,5 mm ljudkabel | Stereo

2,4 GHz Trådlös | Inte kompatibel

Bluetooth

ZH-CN

连接 | 个人电脑 | PS4/PS5 | XBOX™ | NINTENDO SWITCH™ | 手机 | MAC

3.5 mm 音频线 | 立体声

2.4 GHz 无线 | 不兼容

蓝牙

JP

対応デバイス | PC | PS4/PS5 | XBOX™ | NINTENDO SWITCH™ | スマートホンなどモバイル端末 | MAC

3.5mmオーディオケーブル | ステレオ

2.4GHzワイヤレス | 対応していません

Bluetooth

AR

التوصيل | أجهزة الكمبيوتر | XBOX™ | PS4/PS5 | الجوال | NINTENDO SWITCH™

كبل صوت مقاس 3.5 مم | ستريو

لاسلكي 2.4 جيجا هرتز | غير متوافق

تقنية البلوتوث

TR

BAĞLANTI | BİLGISAYAR | PS4/PS5 | XBOX™ | NINTENDO SWITCH™ | MOBİL | MAC

3,5 mm Ses Kablosu | Stereo

2,4 GHz Kablosuz | Uyumlu Değil

Bluetooth

ZH-TW

連接 | PC | PS4/PS5 | XBOX™ | NINTENDO SWITCH™ | 手機 | MAC

3.5 mm 音訊纜線 | 立體聲

2.4 GHz 無線 | 不相容

藍牙

KO

연결 | PC | PS4/PS5 | XBOX™ | NINTENDO SWITCH™ | 모바일 | MAC

3.5mm 오디오 케이블 | 스테레오

2.4GHz 무선 | 호환되지 않음

Bluetooth

HE

קישוריות | NINTENDO | XBOX™ | PS4/PS5 | PC | MAC | SWITCH™ | נייד

כבל שמע 3.5 מ"מ | סטראו

אלחוטי 2.4GHz | לא תואם

Bluetooth

RU

ПОДКЛЮЧЕНИЯ | ПК | PS4/PS5 | XBOX™ | NINTENDO SWITCH™ | МОБИЛЬНЫЕ | MAC

Аудиокабель 3,5 мм | Stereo

Беспроводное 2,4 ГГц | Несовместимо

Bluetooth

ID

KONEKTIVITAS | PC | PS4/PS5 | XBOX™ | NINTENDO SWITCH™ | MOBILE | MAC

Kabel Audio 3,5 mm | Stereo

Nirkabel 2,4 GHz | Tidak Kompatibel

Bluetooth

MM

ဆက်သွယ်မှု | PC | PS4/PS5 | XBOX™ | Nintendo Switch™ | မိုဘိုင်းဖုန်း | MAC

၃.၅ မီလီမီတာ အသံကြိုး | စတီရီယို

2.4GHz ကြိုးမဲ့ | တွဲဖက်အသုံးမပြုနိုင်

Bluetooth



The Bluetooth® word mark and logos are registered trademarks owned by Bluetooth SIG, Inc. and any use of such marks by HARMAN International Industries, Incorporated is under license. Other trademarks and trade names are those of their respective owners.



Este equipamento não tem direito à proteção contra interferência prejudicial e não pode causar interferência em sistemas devidamente autorizados.

Este produto está homologado pela ANATEL, de acordo com os procedimentos regulamentados pela Resolução 242/2000, e atende aos requisitos técnicos aplicados.

Para maiores informações, consulte o site da ANATEL – www.anatel.gov.br

Atenção: conforme lei brasileira nº 11.291, a exposição prolongada a ruídos superiores a 85dB pode causar danos ao sistema auditivo.



The power delivered by the charger must be between min 2.5 Watts required by the radio equipment, and max 10 Watts in order to achieve the maximum charging speed.

- FR La puissance délivrée par le chargeur doit être comprise entre 2,5 watts minimum requis par l'équipement radio et 10 watts maximum afin d'atteindre la vitesse de charge maximale.
- DA Strømmen leveret af opladeren skal være mellem minimum 2,5 watt, som kræves af radioenheden, og maksimalt 10 watt for at opnå den maksimale opladningshastighed.
- DE Die vom Ladegerät gelieferte Leistung muss zwischen mindestens 2,5 Watt, die das Funkgerät benötigt, und maximal 10 Watt liegen, um die maximale Ladegeschwindigkeit zu erreichen.
- EL Η ισχύς που παρέχει ο φορτιστής πρέπει να κυμαίνεται μεταξύ τουλάχιστον 2,5 Watt (που απαιτούνται από τον ραδιοεξοπλισμό) και μέγιστο 10 Watt, προκειμένου να επιτευχθεί η μέγιστη ταχύτητα φόρτισης.
- ES La potencia que entrega el cargador debe estar entre el mínimo de 2,5 W que requiere el equipo de radio y el máximo de 10 W para lograr la máxima velocidad de carga.
- FI Laturin antaman tehon on oltava vähintään 2,5 watin ja enintään 10 watin välillä, jotta saavutetaan suurin mahdollinen latausnopeus.
- HU A töltő által leadott teljesítménynek a rádióberendezés által megkövetelt min. 2,5 Watt és max. 10 Watt között kell lennie a maximális töltési sebesség eléréséhez.
- IT La potenza erogata dal caricatore deve essere compresa tra min 2,5 Watt richiesti dall'apparecchiatura radio, e max 10 Watt per raggiungere la velocità di ricarica massima.
- NL Het door de oplader geleverde vermogen moet tussen minimaal 2,5 watt liggen dat is vereist door de radioapparatuur, en maximaal 10 watt om de maximale laadsnelheid te bereiken.
- NO For å oppnå maksimal ladehastighet må effekten fra laderen være mellom min. 2,5 watt som kreves av radioustyret og maks. 10 watt.
- PL Moc dostarczana przez ładowarkę musi mieścić się w zakresie od minimum 2,5 W wymaganych przez sprzęt radiowy i maksymalnie 10 W, aby osiągnąć maksymalną prędkość ładowania.
- SV Effekten som laddaren levererar måste ligga mellan min 2,5 watt som krävs för radioutrustningen och max 10 watt för att uppnå maximal laddningshastighet.
- TR Maksimum şarj hızına ulaşmak için şarj cihazının sağladığı güç, radyo ekipmanının gerektirdiği minimum 2,5 Watt ile maksimum 10 Watt arasında olmalıdır.

해당무선설비는전파혼신가능성이있으므로인명안전과관련된서비스는할수없음.

WARNING

DO NOT ATTEMPT TO OPEN, SERVICE, OR DISASSEMBLE THE BATTERY | DO NOT SHORT CIRCUIT | MAY EXPLODE IF DISPOSED OF IN FIRE | RISK OF EXPLOSION IF BATTERY IS REPLACED BY AN INCORRECT TYPE | DISPOSE OR RECYCLE USED BATTERIES ACCORDING TO THE INSTRUCTIONS



DONGLE:
HVIN: Q910XWTM



FR

Cet appareil,
ses accessoires
et cordons
se recyclent

À DÉPOSER
EN MAGASIN



À DÉPOSER
EN DÉCHÈTERIE

OU



Points de collecte sur www.quefairedemesdechets.fr

Product specifications and app screens are subject to change without notice.