

## 11. 无线规格:

### 蓝牙

蓝牙版本: 5.3

蓝牙发射器频率范围: 2400 – 2483.5MHz

蓝牙发射器功率: <11dBm

蓝牙发射器调制: GFSK,  $\pi/4$  DQPSK, 8DPSK

Wi-Fi 网络: 802.11a/b/g/n/ac (2.4GHz/5GHz)

2.4G Wi-Fi发射器频率范围: 2412 – 2472Mhz (2.4GHz ISM 频带, 美国 11 个频道, 欧洲和其他国家/地区 13 个频道)

2.4G Wi-Fi发射器功率: <20dBm

2.4G Wi-Fi调制: DBPSK、DQPSK、CCK、QPSK、BPSK、16QAM、64QAM

5G Wi-Fi发射器功率: <20dBm

5G Wi-Fi调制: QPSK, BPSK, 16QAM,64QAM,256QAM

5G Wi-Fi发射器频率范围: 5.15 - 5.35GHz, 5.470 - 5.725GHz, 5.725 - 5.825GHz

5G WISA发射器功率: <14 dBm

5G WISA调制: OFDM、BPSK、QPSK、16QAM

5G WISA发射器频率范围: 5.15 - 5.35GHz, 5.470 - 5.725GHz, 5.725 - 5.825GHz

最高运行温度: 45°C

本设备仅限在以下国家/地区使用, 并且仅限室内使用, 操作频率范围 5150-5350Mhz:

此设备受限于:

	BE	BG	CZ	DK	DE	EE	IE	EL	ES	FR	HR	IT	CY	LV	
	LT	LU	HU	MT	NL	AT	PL	PT	RO	SI	SK	FI	SE	UK (NI)	UK

Belgium (BE), Greece (EL), Lithuania (LT), Portugal (PT), Bulgaria (BG), Spain (ES), Luxembourg (LU), Romania (RO), Czech Republic (CZ), France (FR), Hungary (HU), Slovenia (SI), Denmark (DK), Croatia (HR), Malta (MT), Slovakia Hungary (HU), Slovenia (SI), Denmark (DK), Croatia (HR), Malta (MT), Slovakia (SK), Germany (DE), Italy (IT), Netherlands (NL), Finland (FI), Estonia (EE), Cyprus (CY), Austria (AT), Sweden (SE), Ireland (IE), Latvia (LV), Poland (PL), Iceland (IS), Norway (NO), Switzerland (CH), Liechtenstein (LI) and Northern Ireland (UK).

### 功耗信息:

本设备符合欧盟委员会 (EC) 第 1275/2008 号条例和第 801/2013 号条例的要求。

- 联网状态下待机 (WIFI/蓝牙/以太网) : < 2.0 W

Торговая марка:	JBL
Назначение товара:	Активная акустическая система
Изготовитель:	Харман Интернешнл Индастриз Инкорпорейтед, США, 06901 Коннектикут, г.Стэмфорд, Атлантик Стрит 400, офис 1500
Страна происхождения:	Китай
Импортер в Россию:	ООО «ХАРМАН РУС СиАйЭс», Россия, 127018, г.Москва, ул. Двинцев, д.12, к 1
Гарантийный период:	1 год
Информация о сервисных центрах:	www.harman.com/ru тел. +7-800-700-0467
Срок службы:	5 года
Товар сертифицирован	
Дата производства:	Дата изготовления устройства определяется по двум буквенным обозначениям из второй группы символов серийного номера изделия, следующих после разделительного знака «-». Кодировка соответствует порядку букв латинского алфавита, начиная с января 2010 года: 000000-MY00000000, где «М» - месяц производства (А - январь, В - февраль, С - март и т.д.) и «Y» - год производства (А - 2010, В - 2011, С - 2012 и т.д.).

Используйте устройство только по прямому назначению в соответствии с предоставленной инструкцией. Не пытайтесь самостоятельно вскрывать корпус товара и осуществлять ремонт. В случае обнаружения недостатков или дефектов, обращайтесь за гарантийным обслуживанием в соответствии с информацией из гарантийного талона. Особые условия хранения, реализации и (или) транспортировки не предусмотрены. Избегайте воздействия экстремальных температур, длительного воздействия влаги, сильных магнитных полей. Устройство предназначено для работы в жилых зонах. Срок годности не ограничен при соблюдении условий хранения. Пожалуйста, не утилизируйте устройства с литий-ионными аккумуляторами вместе с бытовыми отходами.

### 产品中有害物质的名称及含量

部件名称	有害物质或元素					
	铅 (Pb)	汞 (Hg)	镉 (Cd)	六价铬 (Cr(VI))	多溴联苯 (PBB)	多溴二苯醚 (PBDE)
外壳	○	○	○	○	○	○
喇叭单元	○	○	○	○	○	○
电路板组件	X	○	○	○	○	○
附件 (电源线, 连接线)	X	○	○	○	○	○

本表格依据 SJ/T 11364 的规定编制。

○: 表示该有害物质在该部件所有均质材料中的含量均在 GB/T 26572 规定的限量要求以下。

X: 表示该有害物质至少在该部件的某一均质材料中的含量超出 GB/T 26572 规定的限量要求。

备注: 以上打“X”的部分, 应功能需要, 部分有害物质含量超过GB/T 26572 规定的限量要求, 但符合欧盟 RoHS 法规要求(属于豁免部分)。



制造商: Harman International Industries, Incorporated

地址: 8500 Balboa Blvd, Northridge, CA 91329, UNITED STATES

欧洲代表:

EMEA Liaison Office, Danzigerkade 16G, 1013 AP Amsterdam, The Netherlands

英国办事处地址:

Ground Floor, Westside 2, London Road, Apsley, Hemel Hempstead, Hertfordshire, HP3 9TD, United Kingdom

© 2023 HARMAN International Industries, Incorporated. 保留所有权利。

JBL 是 HARMAN International Industries, Incorporated 在美国及 / 或其他国家和地区的注册商标。

如性能、规格及外观有更改, 恕不另行通知。



Points de collecte sur [www.quefairedemesdechets.fr](http://www.quefairedemesdechets.fr)





# 4329P 파워드 스튜디오 모니터

사용자 설명서



www.jbl.com/specialtyaudio

## JBL을 선택해 주셔서 감사합니다

JBL은 75년 이상 전 세계 콘서트 홀, 레코딩 스튜디오, 영화관에 오디오 장비를 제공하고 있으며, 최고의 레코딩 아티스트와 사운드 엔지니어들이 믿고 선택해 온 브랜드입니다. 4329P 시스템은 가정용으로 설계된 JBL 스튜디오 모니터 제품군에 새롭게 합류한 파워드 선반/모니터입니다. 새 시스템에서 최고의 성능을 얻을 수 있도록 본 지침을 꼼꼼하게 읽으시기 바랍니다.

## 1. 박스 구성품 확인

- 4329P 파워드 스튜디오 모니터(기본) 1개
- 4329P 파워드 스튜디오 모니터(보조) 1개
- Bluetooth 리모컨 1개
- 3m(10') CAT5e 케이블 1개
- 지역 전용 전원 코드 2개

## 2. 전면 패널 개요

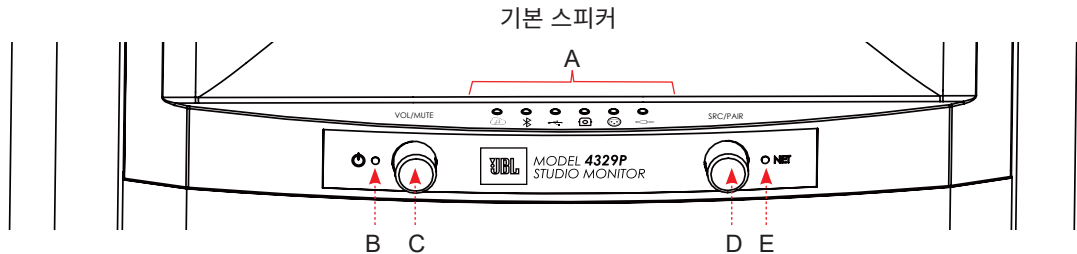

A	소스 LED 표시기 및 소스 아이콘 (왼쪽에서 오른쪽으로: 스트리밍, Bluetooth, USB 오디오, Toslink/광, 밸런스, 아날로그)	D	소스 선택 + Bluetooth 페어링 (회전식 인코더 + 푸시 스위치)
B	전원 표시기	E	NET 상태 LED
C	볼륨 제어/음소거 (회전식 인코더 + 푸시 스위치)		

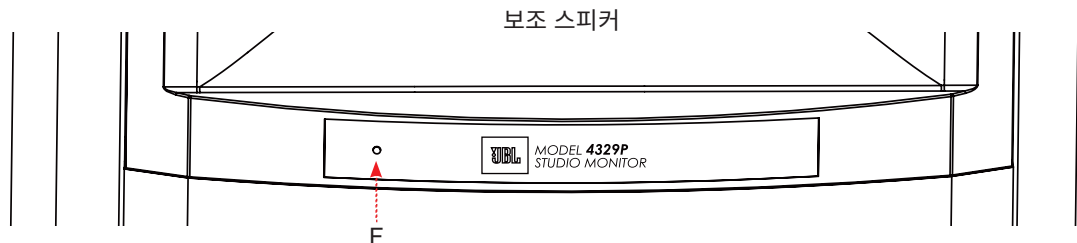

F	전원 및 상태 LED		
---	-------------	--	--

### 3. 후면 패널 개요

기본

보조

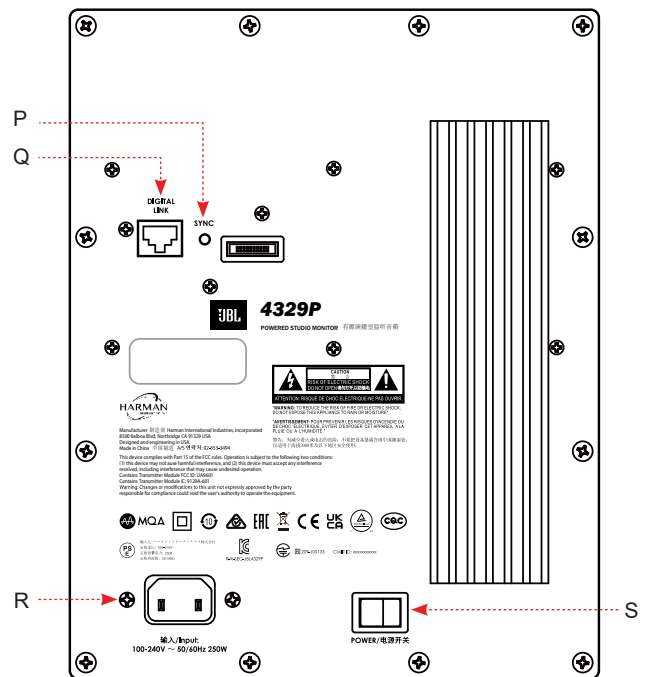
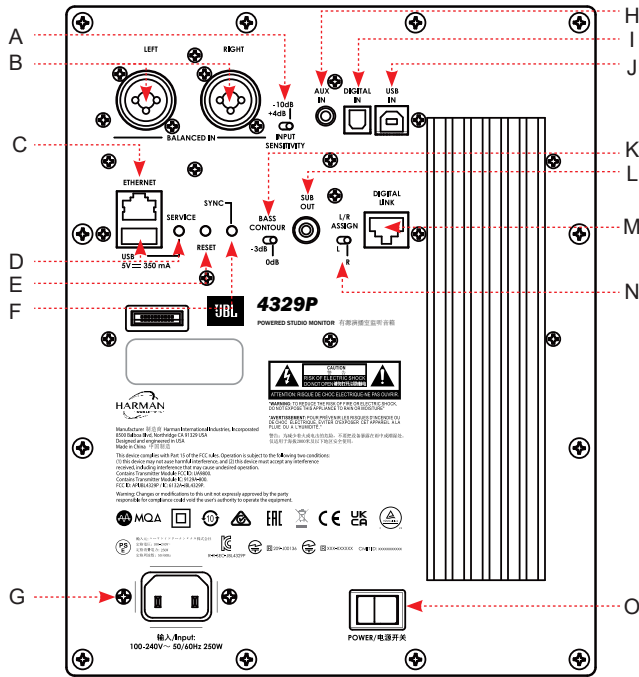

A	XLR/¼" 밸런스 입력 감도 선택 - 10dB(고감도 모드) 또는 +4dB(저감도/입력 프론트-엔드 과부하 방지) 선택	K	저음 컨투어 스위치: 위치 고정 조절용 - 0dB 또는 -3dB 선택 가능
B	좌우 XLR/¼" 밸런스 입력	L	서브우퍼 출력: 활용 시 시스템에서 80Hz 고음 통과 필터가 활성화됨
C	Ethernet: 라우터에서 유선 스트리밍을 위해 사용 가능한 포트에 연결	M	기본 스피커 Digital Link: CAT5e 이상 케이블을 통해 기본 스피커와 보조 스피커 사이에 유선 연결 설정(최대 길이 6m/20')
D	USB-A + 서비스 버튼: 서비스/펌웨어 업데이트 전용(오디오 또는 USB 충전용으로 사용 불가)	N	L/R 지정 선택기: 의도한 기본 스피커 청취 위치에 따라 L 또는 R을 선택합니다.
E	재설정: 공장 초기화 - 전면 패널의 표시등이 점멸할 때까지 길게 누름	O	기본 스피커 주 전원 스위치: I = 켜짐 / O = 꺼짐
F	기본 스피커 동기화 버튼: 보조 스피커에 무선으로 연결하는데 사용	P	보조 스피커 동기화 버튼: 기본 스피커에 무선으로 연결하는데 사용
G	기본 스피커 IEC 전원 연결 - 범용 전원 공급 장치가 통합되어 있어 국내 및 전 세계 어디서나 사용할 수 있습니다.	Q	보조 스피커 Digital Link: CAT5e 이상 케이블을 통해 기본 스피커와 보조 스피커 사이에 유선 연결 설정(최대 길이 6m)
H	3.5mm 아날로그 스테레오 입력	R	보조 스피커 IEC 전원 연결 - 범용 전원 공급 장치가 통합되어 있어 국내 및 전 세계 어디서나 사용할 수 있습니다.
I	Toslink/광 디지털 입력	S	보조 스피커 주 전원 스위치: I = 켜짐 / O = 꺼짐
J	USB-B Digital Direct PCM 입력		

## 4. 일반적인 배치/설정

### 실내 배치

일반적인 설치 시, 각 스피커 트위터가 위로 가도록 수직 위치 방향으로 배치합니다. 스피커는 청취 위치와 두 스피커가 정삼각형을 이루도록 배치되어야 합니다. 방의 크기와 스피커 사이의 거리에 따라 방 중앙을 향해 "토인" 각이 10~25도로 설정되어야 합니다.

기본 스피커 뒷면에서 스피커가 벽, 책장 또는 캐비닛 내부 또는 바닥 스탠드 위와 같은 측면 위치에 근접한 것을 기준으로 저음 컨투어 스위치를 설정합니다.

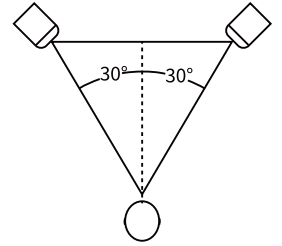

### 저음 컨투어 권장 설정

측면 위치에서 멀리 떨어져 있거나 스탠드 위에 배치된 경우 0dB로 설정합니다.

측면 위치에서 가깝거나 스피커가 캐비닛 또는 책장 내부에 배치된 경우 -3dB로 설정합니다.

기본 스피커 후면에서 L/R 지정 스위치를 설정하여 선택한 위치를 기준으로 기본 스피커를 식별합니다.



L/R ASSIGN



### 스피커 시스템 설정

1. AC 주 전원 스위치가 꺼짐으로 설정되었는지 확인합니다.
2. 제공된 AC 코드를 두 스피커 후면의 AC 입력부에 연결하고 다른 쪽 끝을 가정용 AC 콘센트에 연결합니다.
3. 기본 스피커를 보조 스피커에 연결합니다.
  - a. **유선:** 제공된 CAT5e 케이블의 한쪽 끝을 기본 스피커 후면의 Digital Link 커넥터에 연결하고 다른 쪽 끝을 보조 스피커 후면의 Digital Link 커넥터에 연결합니다. CAT5e 케이블의 길이는 최대 6m(20')입니다. 이렇게 하면 두 스피커 사이에서 최고 수준의 오디오 품질(192kHz/32bit)을 제공합니다. 두 스피커를 함께 테더링하면 전원 LED가 흰색으로 점등됩니다.
  - b. **무선:** 4329P 각 쌍은 기본적으로 공장에서 무선 연결용으로 사전에 연결되어 제공됩니다. 스피커 사이의 거리는 최대 9m(30') 이하여야 합니다. 무선 연결을 통한 오디오 품질은 최대 96kHz/24bit입니다. 두 스피커를 무선 연결하면 전원 LED가 초록색으로 점등됩니다.
    - i. **무선 참고 사항:** 어떤 이유로든 이 시스템의 스피커 연결이 해제되면 다음 단계를 따르십시오.
      1. 두 스피커가 모두 켜져 있는지 확인합니다.
      2. 보조 스피커 후면의 SYNC 버튼을 3초 넘게 누릅니다. 전원 LED가 켜지고 노란색으로 점멸합니다.
      3. 기본 스피커 후면의 SYNC 버튼을 3초 넘게 누릅니다. 전원 LED가 켜지고 노란색으로 점멸합니다.
      4. 연결이 완료되면 기본 스피커와 보조 스피커의 전원 LED가 모두 초록색으로 점등됩니다.
4. 기본 스피커의 볼륨을 줄입니다.
5. 두 스피커 후면의 AC 주 전원 스위치를 On으로 설정합니다.

참고: 전원이 켜지면 시스템이 부팅되며 전면 패널의 모든 LED가 흰색으로 점멸합니다. 부팅 프로세스가 완료되면 시스템이 초기 네트워크 설정 모드로 자동 진입합니다.

## 5. 네트워크에 연결

### 유선 연결

CAT5e 이상 케이블을 사용하여 기본 스피커의 후면 패널에 있는 Ethernet 포트를 라우터의 포트에 연결합니다. 유선 네트워크 연결이 감지되면 스트리밍 LED가 몇 초 동안 주황색으로 점등되고 NET LED가 흰색으로 점등됩니다.



연결이 설정되면 스트리밍 LED 및 NET LED가 흰색으로 점등됩니다.

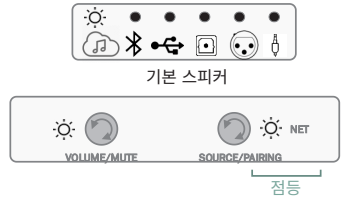

### 무선 연결

최초 부팅 프로세스 이후 스피커에 유선 이더넷 연결이 없으면, 스트리밍 LED가 빨간색으로 점등되며 Google Home 또는 AirPlay에 연결될 때까지 NET LED가 흰색으로 점멸합니다.

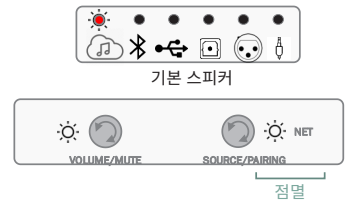

### Google Home에 연결

1. 모바일 장치에서 Google Home 앱을 다운로드한 후 엽니다.
2. Google Home 지침에 따라 장치를 추가합니다.
3. 프롬프트에 따라 장치를 추가합니다.
4. 장치가 추가되면 4329P 시스템을 사용할 수 있습니다.

참고: 스피커에 일반적인 이름을 사용하는 것이 좋습니다. 그래야만 나중에 스트리밍할 때 스피커를 쉽게 찾을 수 있습니다. 스트리밍 또는 Bluetooth 사용 시 유닛 연결에 사용되므로 이 단계에서 JBL4329P 이외 이름을 선택하는 경우 이름을 적어 놓으십시오.



### AirPlay를 통한 무선 연결

1. iOS 장치에서 무선 네트워크 설정을 선택합니다.
2. 모바일 장치에서 Wi-Fi 설정으로 이동하고 "Setup New AirPlay Speaker(새 AirPlay 스피커 설정)"으로 이동합니다.
3. 이름이 "4329P-XXXXXX(XXXXXX는 MAC 주소에 해당)"인 스피커를 선택합니다.
4. 4329P를 연결하려는 네트워크를 선택하고 "다음"을 누릅니다.
5. 화면에 표시되는 지침에 따라 AirPlay 스피커 시스템으로 4329P 설정을 완료합니다.

### 네트워크/Bluetooth 연결 비활성화 및 활성화

필요한 경우 네트워크/Bluetooth 연결을 끌 수 있습니다.

**네트워크/BT 연결 비활성화** - 기본 스피커의 전면에서 전면 패널의 볼륨 및 소스 버튼을 3초 넘게 누릅니다. NET LED가 빨간색으로 점등됩니다.

**네트워크/BT 연결 활성화** - 전면 패널의 볼륨 및 소스 버튼을 3초 넘게 누릅니다. NET LED가 흰색으로 점등됩니다.

**참고:** 네트워크/Bluetooth를 끄면 다음 상황이 발생합니다.

- 대기 모드이거나 아닐 때 스피커를 네트워크 또는 Bluetooth 스트리밍에 사용할 수 없습니다.
- 리모컨이 작동 중 및 대기 중에 비활성화됩니다.
- NET 꺼짐 모드의 대기 모드가 활성화될 때, 1분간 기능을 복원할 수 있습니다.



## 6. 오디오 소스 연결

### 스트리밍 미디어 소스

스트리밍을 소스로 선택하기 위해 기본 스피커에서 소스 컨트롤 또는 리모컨을 돌리면 스트리밍 아이콘이 흰색으로 점등됩니다.

흰색 점멸은 네트워크에 연결되었으며 재생 중이 아니거나 일시 중지를 나타냅니다.

흰색 점등은 네트워크에 연결되었으며 재생 중임을 나타냅니다.

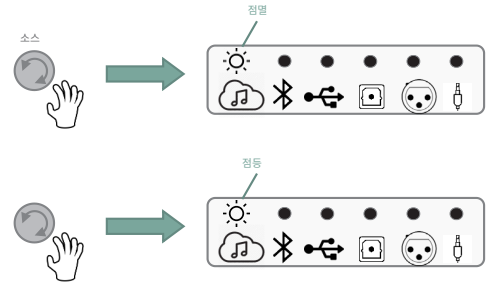

### Chromecast

1. 휴대폰이나 태블릿에서 청취하려는 스트리밍 서비스 앱을 시작합니다.
2. 앱에서 전송 아이콘(대개 콘텐츠 앱의 오른쪽 상단 모서리에 있음)을 누릅니다.
3. 4329P(또는 시스템에 대해 선택한 이름)를 선택합니다.
4. 스트리밍 콘텐츠를 시작합니다.



### Apple AirPlay

1. 시스템에서 AirPlay를 통해 오디오를 청취하려면 Apple 장치가 스피커 시스템과 같은 네트워크에 연결되어 있는지 확인하고 스피커를 AirPlay 오디오 재생 장치로 선택합니다.
2. 스트리밍 콘텐츠를 선택하고 재생을 시작합니다.



### Spotify 참고 사항

휴대폰이나 태블릿을 리모컨으로 사용할 수 있습니다. 자세한 내용은 [spotify.com/connect](https://spotify.com/connect)를 참조하십시오.

### Bluetooth 소스

Bluetooth를 소스로 선택하려면 Bluetooth 아이콘이 흰색으로 점등될 때까지 소스 컨트롤을 돌립니다.

- 이전에 장치를 페어링한 적이 없으면, Bluetooth 아이콘이 흰색으로 점멸합니다.
- 이전에 페어링했다면, 시스템이 연결되고 Bluetooth 아이콘이 흰색으로 점등됩니다.

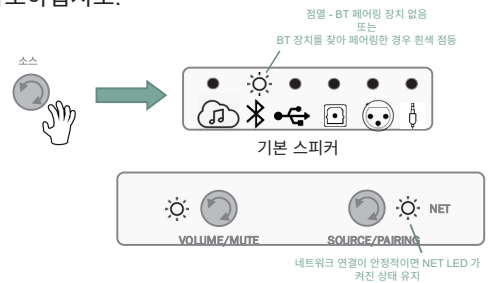

### Bluetooth 장치 페어링/연결

Bluetooth 소스를 선택한 상태로,

1. 소스 컨트롤을 3초 넘게 누릅니다.
2. Bluetooth LED가 점멸하기 시작하고 스피커 시스템에서 소리가 두 번 납니다.
3. 장치의 Bluetooth 설정에서 4329P를 선택하고 페어링 프로세스를 시작합니다.
4. 연결되면 Bluetooth 아이콘이 흰색으로 점등되고 스피커에서 소리가 납니다.
5. 장치 콘텐츠를 시작하면 스트리밍이 시작됩니다.

### USB-오디오 Digital Direct

1. USB-B 케이블을 기본 스피커의 USB-B 오디오 입력에 연결하고 케이블의 USB-A 끝을 소스 장치에 연결합니다.
2. 소스 컨트롤을 USB 오디오 입력으로 돌리면 USB 오디오 LED가 흰색으로 점등됩니다.
3. 소스의 장치 설정 사운드 옵션에서 "4329P" 스피커를 선택합니다.
4. 콘텐츠를 시작합니다.

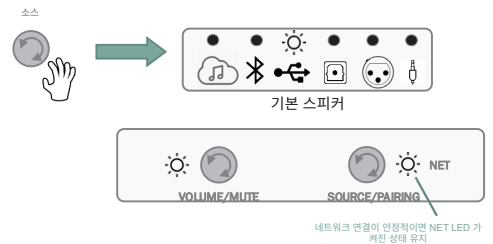

### Toslink/광 디지털 입력

1. 소스 컴포넌트와 기본 스피커 후면의 Toslink/광 입력 사이에 광케이블을 연결합니다.
2. 소스 컨트롤을 광 오디오 입력으로 돌리면 광 오디오 LED가 흰색으로 점등됩니다.
3. 콘텐츠를 시작합니다.

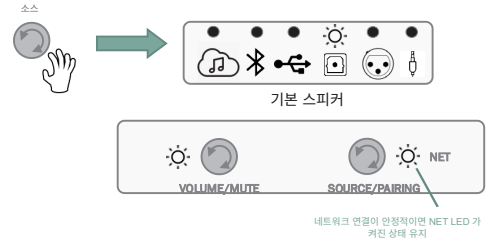

### 밸런스 XLR/1/4" 연결

1. 소스 컴포넌트와 기본 스피커 후면의 밸런스 좌우 입력 사이에 밸런스 좌우 XLR 또는 1/4" 케이블을 연결합니다.
2. 소스 컨트롤을 밸런스 오디오 입력으로 돌리면 밸런스 오디오 LED가 흰색으로 점등됩니다.
3. 콘텐츠를 시작합니다.

**참고:** 콘텐츠/소스 입력을 지원하는 적절한 감도 수준을 선택하십시오(-10dB/고감도 모드 또는 +4dB/저감도 모드).

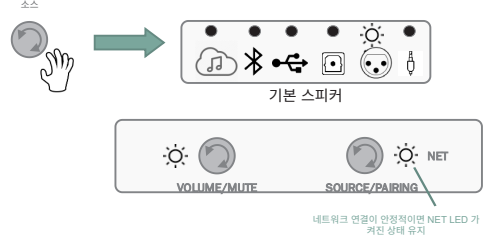

### 아날로그 보조(3.5mm 보조 입력) 연결

1. 소스 컴포넌트와 기본 스피커 후면의 아날로그 3.5mm 스테레오 보조 입력 사이에 아날로그 스테레오 케이블을 연결합니다.
2. 소스 컨트롤을 보조 입력으로 돌리면 보조 오디오 LED가 흰색으로 점등됩니다.
3. 콘텐츠를 시작합니다.

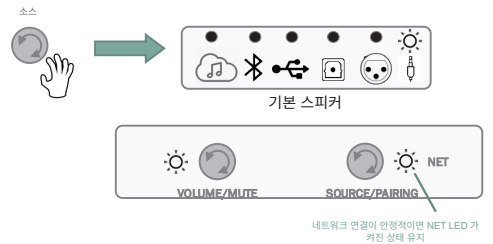

## 7. 시스템 제어

### 볼륨 증가/감소/음소거

기본 스피커의 볼륨 컨트롤은 두 스피커의 볼륨 레벨을 동시에 높이거나 낮춥니다.

- 기본 볼륨 레벨에서 볼륨 컨트롤을 시계 방향으로 돌리면 볼륨이 1dB씩 증가합니다.
- 최대 볼륨에 도달하면 LED가 흰색으로 점멸합니다.
- 볼륨 컨트롤을 시계 반대 방향으로 돌리면 볼륨이 1dB씩 감소합니다.
- 볼륨 컨트롤을 누르면 음소거 기능을 시작합니다. 음소거 기능이 시작되는 동안 선택한 소스 LED가 빨간색으로 점멸합니다. (오른쪽 그림은 광 입력의 예입니다)
- 볼륨 컨트롤을 누르면 음소거를 해제하고 볼륨을 마지막 설정으로 복원합니다.

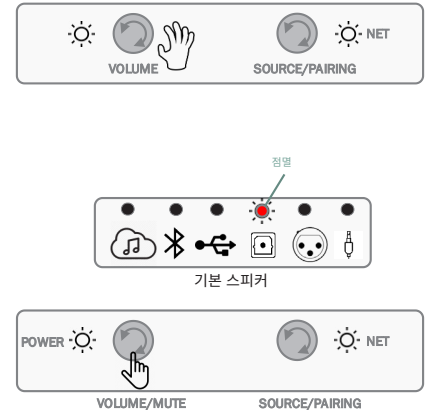

### 대기 모드

4329P 시스템은 활성/선택한 소스에서 10분 넘게 신호 활동이 감지되지 않으면 저전력 대기 모드로 자동 진입합니다.

시스템이 대기 상태인 동안 기본 스피커와 보조 스피커의 전원 LED가 모두 빨간색으로 점등됩니다.

다음과 같은 경우 시스템이 대기 모드에서 깨어나 정상 작동으로 복원됩니다.

- 기본 스피커에서 아무 버튼이나 짧게 누릅니다.
- 마지막으로 선택한 소스(USB 또는 Optical 제외)에서 오디오 신호가 감지됩니다. 네트워크가 켜져 있으면 스트리밍 및 Bluetooth 스트리밍 소스도 포함됩니다.

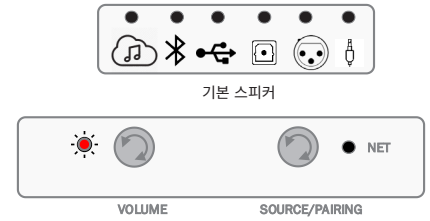

### 리모컨

4329P 시스템에는 최대 거리 12m(40')에서 시스템의 기본 작동을 쉽게 제어할 수 있는 Bluetooth 휴대용 리모콘이 포함되어 있습니다.

- |               |                                 |
|---------------|---------------------------------|
| • 전원          | • 스트리밍                          |
| • 음소거         | • BT 소스                         |
| • 전송 뒤로 건너뛰기  | • USB 오디오                       |
| • 전송 일시 중지/재생 | • 디지털(광 입력)                     |
| • 전송 앞으로 건너뛰기 | • 밸런스 입력                        |
| • 볼륨 증가       | • 보조 입력(3.5mm)                  |
| • 볼륨 감소       | • 전원 켜짐/꺼짐 버튼 옆에 있는 LED(피드백 목적) |



### Bluetooth 리모컨 페어링

- 4329P 기본 스피커에서 VOLUME/MUTE 버튼을 3초 넘게 누릅니다.
- 리모컨에서 스트리밍과 재생/일시 중지/확인 버튼을 동시에 누릅니다.

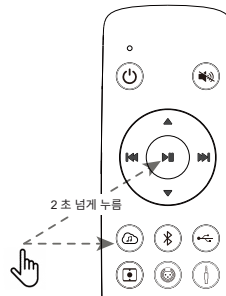

## 8. 기타 모드

### 보호 모드

4329P 시스템에는 다양한 보호 수준이 제공됩니다. 드물지만 시스템에서 내부 오작동을 감지하는 경우 선택한 소스 아이콘이 빨간색으로 점등됩니다. 보호 이벤트가 있는 동안에는 해당 상태를 유지합니다.  
(오른쪽의 예에서는 Optical 입력을 선택한 동안 문제가 발생했습니다.)

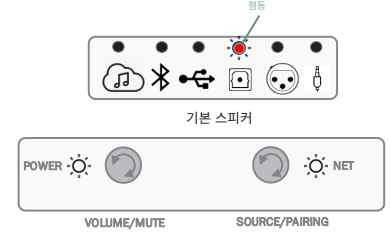

### 소프트웨어 업그레이드

- 시스템이 활성 네트워크에 연결되어 있으면 소프트웨어가 자동 업그레이드됩니다.
- 유효한 업데이트가 있는 경우 유닛에서 자동으로 업데이트 프로세스를 시작하며, 이때 전원 LED는 보라색으로 점등된 후 점멸합니다.
- 완료되면 전원 LED가 이전 상태로 돌아가고 다시 정상 작동합니다.

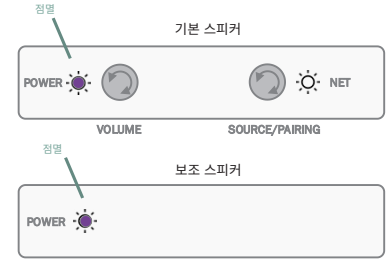

### 스피커 감지

전원이 공급될 때 4329P 시스템에서 기본 스피커와 보조 스피커 사이의 유무선 연결을 감지하지 못하면 두 전원 LED가 모두 노란색으로 점등됩니다.  
섹션 4의 스피커 시스템 설정을 참조하여 연결을 확인하십시오.  
(오른쪽의 예에서는 연결된 스피커를 감지하지 못했으며 기본 스피커가 네트워크에 연결되었음을 보여줍니다.)



### 테더링된 고해상도 오디오 모드 - 192kHz/24bit 연결

기본 스피커와 보조 스피커 사이에서 디지털 링크/Cat5e 케이블을 통한 유선/테더링 연결이 감지되면 두 개의 전원 LED가 모두 흰색으로 점등됩니다.



### 무선 오디오 모드 - 96kHz/24bit 연결

기본 스피커와 보조 스피커가 무선으로 연결되면 두 개의 전원 LED가 모두 초록색으로 점등됩니다.

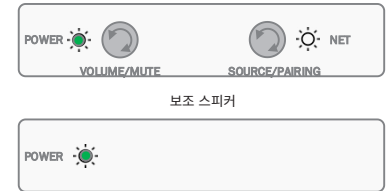

### MQA 콘텐츠

4329P 시스템은 MQA(Master Quality Authenticated) 기술을 지원하므로 MQA 오디오 스트리밍을 재생할 수 있습니다.

스트리밍 소스를 선택하고 재생 중 MQA 파일이 감지되면 스트리밍 소스 LED가 다음 색으로 변경되어 재생 중인 MQA 파일의 유형을 표시합니다.





- 스트리밍 소스 LED가 초록색으로 점등 = 원본 MQA 파일
- 스트리밍 소스 LED가 파란색으로 점등 = MQA Studio
- 스트리밍 소스 LED가 자홍색으로 점등 = MQB이며 렌더링 전용입니다.



## 9. 사양

유형:	앰프 내장, DSP, 무선 연결, 베이스 리플렉스 라우드 스피커 시스템
저주파수 드라이버:	JW200P-4, 200mm(8인치) 캐스트 프레임 퓨어 펄프 블랙 페이퍼 콘 우퍼
고주파수 드라이버:	2409H, 25mm(1인치) 애놀러 링, 어드밴스드 HDI™ 지오메트리 혼 Teonex® 다이어프램 압축 드라이버
앰프 출력:	600W D등급 시스템 출력 스피커당 300W RMS (HF 압축 드라이버 50W + LF 우퍼 250W)
오디오 해상도:	최대 24bit, 192kHz(스피커 간 Digital Link 연결) 최대 24bit, 96kHz(스피커 간 무선 연결)
주파수 응답:	28Hz~25kHz(-6dB)
크로스오버 주파수	1,675Hz
확산	수평 90° x 수직 60°(2kHz~15kHz)
사운드 제어:	전면 패널: 볼륨 +/- 및 소스 선택 Bluetooth 리모컨 위치 보정(플랫/-3dB)
무선 입력:	WiFi 스트리밍, Bluetooth 5.3
유선 입력:	아날로그: XLR¼" 콤보 및 3.5mm 스테레오 디지털: 비동기식 USB-B 및 Toslink/광
지원되는 디지털 오디오 샘플 속도(PCM 2CH)	스트리밍 및 로컬 미디어: 32kHz/44.1kHz/48kHz/88.2kHz/96kHz/176.4kHz/192kHz SPDIF: 최대 192kHz USB-B: PCM 2채널, 최대 192kHz Bluetooth: 최대 48kHz, aptX 어댑티브 최대 96kHz
지원되는 음악 형식(로컬 미디어)	AAC/AIFF/ALAC/DSD64(-PCM)/FLAC/MP3/MP4/MQA/OGG/WAV/WMA
서브우퍼 출력:	80Hz 고음 통과 필터 오토 인게이지 자동 감지
리모컨 유형:	BTLE Wireless
Bluetooth 오디오	버전 5.3 프로필: SPP(Serial Port Profile) A2DP(Advanced Audio Distribution Profile) AVRCP(Audio/Video Remote Control Profile)
인클로저:	듀얼 전면 포트가 적용된 베이스 리플렉스 디자인 새틴 월넛 또는 블랙 월넛 가구 등급 우드 베니어 마감 ¾" MDF
그릴:	다크 블루(월넛 캐비닛) 또는 블랙(블랙 캐비닛) 음향 통과 클로스 그릴
그릴 포함 스피커 순 치수:	515.5mm H x 320mm W x 322.4mm D(20.3" x 12.6" x 12.7")
스피커 순 중량:	기본: 15.7kg(34.5파운드) 보조: 15.6kg(34.3파운드)
측정 배송 단위:	시스템 쌍
총 선적 치수:	650mm H x 770mm W x 418mm D(25.59" x 30.31" x 16.46")
총 선적 중량:	36.1 kg(79.4파운드)
AC 입력 전압:	100~240VAC(+/-10%), 50/60Hz

## 10. 상표 및 라이선스

	<p>Apple®, AirPlay®, AirPlay 로고™, iPod®, iPhone®, iPad®는 미국 및 기타 국가에서 Apple Inc.의 등록 상표입니다. App Store는 Apple Inc.의 서비스 상표입니다.</p> <p>AirPlay 2는 iPhone®, iPad®, iPod touch®(iOS 11.4 이상), Mac(OS X® Mountain Lion 이상), PC(iTunes® 10.2.2 이상)에서 작동합니다.</p>
	<p>Spotify 소프트웨어는 타사 라이선스에 예측되며 아래에서 찾을 수 있습니다.  <a href="https://developer.spotify.com/legal/third-party-licenses/">https://developer.spotify.com/legal/third-party-licenses/</a></p>
	<p>Wi-Fi CERTIFIED™ 로고는 Wi-Fi Alliance®의 등록 상표입니다.</p>
	<p>Google, Google Play, Chromecast 및 기타 관련 상표는 Google LLC의 상표입니다. Google 어시스턴트는 인터넷 연결 상태에서 이용할 수 있으며, 특정 국가 및 언어로는 사용할 수 없습니다. 특정 기능 및 서비스는 장치, 서비스, 네트워크에 따라 작동/반응 여부가 결정되며, 일부 지역에서는 사용하지 못할 수 있습니다. 가정에서 특정 장치를 제어하기 위해서는 호환되는 스마트 장치가 필요합니다. 서비스 및 응용 프로그램에 가입해야 할 수 있으며, 추가 약관, 조건 적용 및/또는 수수료가 부과될 수 있습니다.</p>
	<p>MQA 및 Sound Wave Device는 MQA Limited의 등록 상표입니다. © 2016 MQA(Master Quality Authenticated).</p> <p>MQA는 영국에서 개발된 수상 경력에 빛나는 기술로 마스터 레코딩 원본의 사운드를 전달합니다. 마스터 MQA 파일은 인증이 완벽히 완료되었으며 스트리밍이나 다운로드가 가능할 만큼 크기가 작습니다.</p> <p>자세한 내용은 <a href="http://mqa.co.uk">mqa.co.uk</a>를 참조하십시오.</p> <p>본 JBL 4329P에는 MQA 기술이 적용되어 마스터 레코딩 원본의 사운드를 전달하는 MQA 오디오 파일 및 스트리밍을 재생할 수 있습니다.</p> <p>MQA 또는 MQA Studio는 본 제품에서 MQA 스트리밍 또는 파일을 디코딩 및 재생하고 있음을 나타내며 사운드가 소스와 동일함을 보장하기 위해 출처를 표시합니다.</p> <p>MQA Studio는 아티스트/프로듀서가 스튜디오에서 승인했거나 저작권 소유자가 확인한 MQA Studio 파일을 재생하고 있음을 나타냅니다.</p>
<p><b>MP3</b></p>	<p>MPEG Layer-3 오디오 디코딩 기술은 Fraunhofer IIS 및 Thomson multimedia의 사용 허가를 받았습니다.</p>
<p><b>Flac</b></p>	<p>FLAC Decoder Copyright © 2000, 2001, 2002, 2003, 2004, 2005, 2006, 2007, 2008 Josh Coalson          수정 여부에 관계없이 소스 및 바이너리 형식의 재배포 및 사용은 다음 조건이 충족되는 경우 허용됩니다.</p> <ul style="list-style-type: none"> <li>• 소스 코드를 재배포할 경우 위의 저작권 표시, 이 조건 목록, 다음 면책 조항을 유지해야 합니다.</li> <li>• 바이너리 형식으로 재배포하는 경우 배포와 함께 제공된 설명서 및/또는 기타 자료에 위의 저작권 표시, 이 조건 목록 및 다음 면책 조항을 재현해야 합니다.</li> <li>• Xiph.org 재단이나 기여자의 이름을 구체적인 사전 서면 승인 없이 이 소프트웨어에서 파생된 제품을 보증하거나 홍보하는 데 사용할 수 없습니다.</li> </ul> <p>이 소프트웨어는 저작권 소유자와 기여자가 '있는 그대로' 제공하며 상품성 및 특정 목적에의 적합성에 대한 보증을 포함하지 이에 국한되지 않는 모든 명시적 또는 묵시적 보증을 부인합니다. 재단 또는 기여자는 어떠한 경우에도 직접적, 간접적, 부수적, 특수, 징벌적 또는 결과적인 손해(대체 상품 또는 서비스의 조달, 사용, 데이터 또는 이익의 손실 또는 비즈니스 중단을 포함하되 이에 국한되지 않음)에 대한 법적 책임을 지지 않습니다. 원인이 무엇이든 어떤 책임 이론에 근거하든 계약 여부, 어떤 방식으로든 이 소프트웨어의 사용으로 인해 발생하는 엄격한 책임 또는 불법 행위(과실 등 포함) 여부에 상관없이, 그러한 손해의 가능성을 알고 있었더라도 마찬가지입니다.</p>

11. 무선 사양:

Bluetooth



Bluetooth 버전: 5.3  
 Bluetooth 송신기 주파수 범위: 2,400~2,483.5MHz  
 Bluetooth 송신기 출력: <11dBm  
 Bluetooth 송신기 변조: GFSK,  $\pi/4$  DQPSK, 8DPSK  
 Wi-Fi 네트워크: 802.11a/b/g/n/ac(2.4GHz/5GHz)  
 2.4G Wi-Fi 송신기 주파수 범위: 2,412~2,472MHz(2.4GHz ISM 밴드, 미국 11개 채널, 유럽 및 기타 지역 13개 채널)  
 2.4G Wi-Fi 송신기 출력: <20dBm  
 2.4G Wi-Fi 변조: DBPSK, DQPSK, CCK, QPSK, BPSK, 16QAM, 64QAM

WIFI

5G Wi-Fi 송신기 출력: <20dBm  
 5G Wi-Fi 변조: QPSK, BPSK, 16QAM, 64QAM, 256QAM  
 5G Wi-Fi 송신기 주파수 범위: 5.15~5.35GHz, 5.470~5.725GHz, 5.725~5.825GHz  
 5G WISA 송신기 출력: <14dBm  
 5G WISA 변조: OFDM, BPSK, QPSK, 16QAM  
 5G WISA 송신기 주파수 범위: 5.15~5.35GHz, 5.470~5.725GHz, 5.725~5.825GHz  
 최대 작동 온도: 45°C

이 장치는 다음 국가에서 5,150~5,350MHz 주파수 대역에서 작동할 경우 실내에서만 사용해야 합니다.

이 장비는 다음으로 제한됩니다:

	BE	BG	CZ	DK	DE	EE	IE	EL	ES	FR	HR	IT	CY	LV	
	LT	LU	HU	MT	NL	AT	PL	PT	RO	SI	SK	FI	SE	UK (NI)	UK

Belgium (BE), Greece (EL), Lithuania (LT), Portugal (PT), Bulgaria (BG), Spain (ES), Luxembourg (LU), Romania (RO), Czech Republic (CZ), France (FR), Hungary (HU), Slovenia (SI), Denmark (DK), Croatia (HR), Malta (MT), Slovakia Hungary (HU), Slovenia (SI), Denmark (DK), Croatia (HR), Malta (MT), Slovakia (SK), Germany (DE), Italy (IT), Netherlands (NL), Finland (FI), Estonia (EE), Cyprus (CY), Austria (AT), Sweden (SE), Ireland (IE), Latvia (LV), Poland (PL), Iceland (IS), Norway (NO), Switzerland (CH), Liechtenstein (LI) and Northern Ireland (UK).

소비 전력 정보:

본 장비는 유럽연합 집행위원회 규정(EC) No 1275/2008 및 (EU) No 801/2013을 준수합니다.

- 네트워크 대기(WIFI/BT/Ethernet): <2.0W

Торговая марка:	JBL
Назначение товара:	Активная акустическая система
Изготовитель:	Харман Интернешнл Индастриз Инкорпорейтед, США, 06901 Коннектикут, г.Стэмфорд, Атлантик Стрит 400, офис 1500
Страна происхождения:	Китай
Импортер в Россию:	ООО «ХАРМАН РУС СиАйЭс», Россия, 127018, г.Москва, ул. Двинцев, д.12, к 1
Гарантийный период:	1 год
Информация о сервисных центрах:	www.harman.com/ru тел. +7-800-700-0467
Срок службы:	5 года
Товар сертифицирован	
Дата производства:	Дата изготовления устройства определяется по двум буквенным обозначениям из второй группы символов серийного номера изделия, следующих после разделительного знака «-». Кодировка соответствует порядку букв латинского алфавита, начиная с января 2010 года: 000000-MY00000000, где «М» - месяц производства (А - январь, В - февраль, С - март и т.д.) и «Y» - год производства (А - 2010, В - 2011, С - 2012 и т.д.).

Используйте устройство только по прямому назначению в соответствии с предоставленной инструкцией. Не пытайтесь самостоятельно вскрывать корпус товара и осуществлять ремонт. В случае обнаружения недостатков или дефектов, обращайтесь за гарантийным обслуживанием в соответствии с информацией из гарантийного талона. Особые условия хранения, реализации и (или) транспортировки не предусмотрены. Избегайте воздействия экстремальных температур, длительного воздействия влаги, сильных магнитных полей. Устройство предназначено для работы в жилых зонах. Срок годности не ограничен при соблюдении условий хранения. Пожалуйста, не утилизируйте устройства с литий-ионными аккумуляторами вместе с бытовыми отходами.

### 产品中有害物质的名称及含量

部件名称	有害物质或元素					
	铅 (Pb)	汞 (Hg)	镉 (Cd)	六价铬 (Cr(VI))	多溴联苯 (PBB)	多溴二苯醚 (PBDE)
外壳	○	○	○	○	○	○
喇叭单元	○	○	○	○	○	○
电路板组件	X	○	○	○	○	○
附件 (电源线, 连接线)	X	○	○	○	○	○

本表格依据 SJ/T 11364 的规定编制。

○: 表示该有害物质在该部件所有均质材料中的含量均在 GB/T 26572 规定的限量要求以下。

X: 表示该有害物质至少在该部件的某一均质材料中的含量超出 GB/T 26572 规定的限量要求。

备注: 以上打“X”的部分, 应功能需要, 部分有害物质含量超过GB/T 26572 规定的限量要求, 但符合欧盟 RoHS 法规要求(属于豁免部分)。



제조업체: Harman International Industries, Incorporated

주소: 8500 Balboa Blvd, Northridge, CA 91329, UNITED STATES

유럽 담당자:

EMEA Liaison Office, Danzigerkade 16G, 1013 AP Amsterdam, The Netherlands

영국 비즈니스 주소:

Ground Floor, Westside 2, London Road, Apsley, Hemel Hempstead, Hertfordshire, HP3 9TD, United Kingdom

© 2023 HARMAN International Industries, Incorporated. 모든 권리 보유.

JBL은 미국 및/또는 기타 국가에 등록된 HARMAN International Industries, Incorporated의 상표입니다.

기능, 사양, 외관은 예고 없이 변경될 수 있습니다.



FR  
Cet appareil, ses accessoires et cordons se recyclent

REPRISE À LA LIVRAISON OU À DÉPOSER EN MAGASIN OU À DÉPOSER EN DÉCHÈTERIE

Points de collecte sur [www.quefairedemesdechets.fr](http://www.quefairedemesdechets.fr)

