

JBL ONBEAT™ HOTEL LT

Quick Setup Guide



WELCOME

Thank you for purchasing the JBL OnBeat™ Hotel LT iPad dock. This quick setup guide will show you how to connect and set up your dock. To download the free JBL AmpUp App please go to the Apple App Store.

NOTE: Alarm functions described below are only available through the JBL AmpUp app.

CONNECTIONS

1. Plug the JBL OnBeat Hotel LT's power supply into the DC-In connector on the unit and into a working AC power outlet. The JBL OnBeat Hotel LT will automatically turn on. The clock display screen will read "On" for 3 seconds and will then show "--:--". When you dock your device the OnBeat Hotel LT's clock display will synchronize with the device's clock and will display the current time.

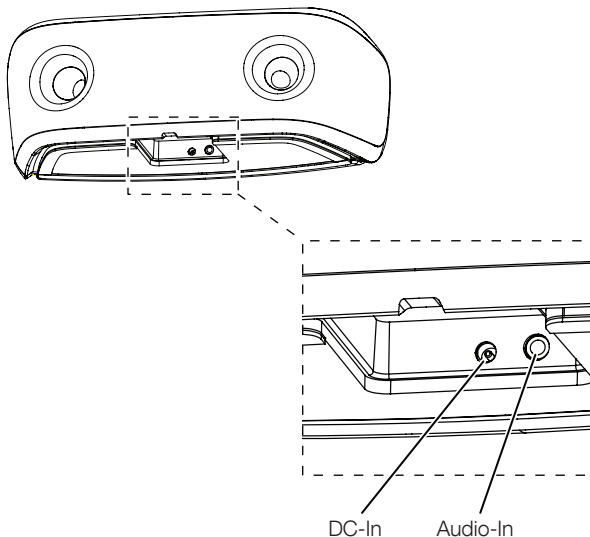

2. If you are going to use your JBL OnBeat Hotel LT with another audio source, plug one end of a 3.5mm (1/8") stereo cable (not supplied) into the JBL OnBeat Hotel LT's Audio-In connector, and plug the other end into the audio source's audio out or headphone out connector.

CONTROLS AND INDICATORS

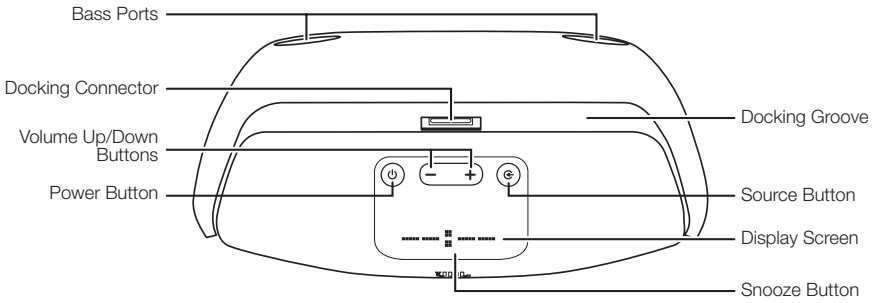

Bass ports: Place the OnBeat Hotel LT so that the rear of its enclosure is at least 3" (76mm) away from a wall or other surface to allow the bass ports to operate properly.

Docking groove and docking connector: Place your device into the OnBeat Hotel LT's docking groove so that it is firmly seated on the docking connector.

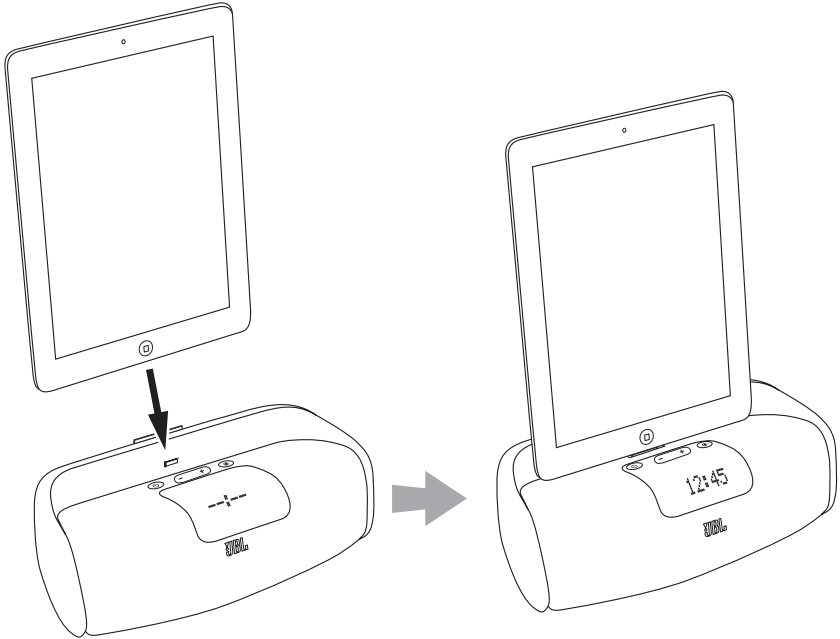

Volume Up/Down buttons: Press these buttons to raise and lower the OnBeat Hotel LT's volume. To mute the sound, press both buttons at the same time. (The clock display will show "00" for three seconds when the mute is on.) To restore the sound press either Volume button.

Power button: When the OnBeat Hotel LT is on, press the Power button to put it into the standby mode. (The clock display will dim in the standby mode.) When the OnBeat Hotel LT is in standby, press the Power button to turn it on. (The clock display will illuminate at full brightness when the unit is on.)

When the OnBeat Hotel LT is in the standby mode it will automatically turn on when it detects audio playing from a *Bluetooth*-connected device, a docked device or when it detects wake-up alarm audio from a docked device.

When the OnBeat Hotel LT is on, it will automatically enter the standby mode after 10 minutes of inactivity (no audio input and no user-control operation).

When the alarm is active, press the Power button to turn the alarm off.

Note: When the OnBeat Hotel LT enters the standby mode it will also bring a docked device into standby mode.

Source button: Each press of this button cycles the active source between a paired *Bluetooth* device, a docked device and a device connected to the Audio input. An icon that indicates the active source will appear on the display screen.

If you begin to play audio from a docked device while you're listening to audio on a device connected to the Audio input, the OnBeat Hotel LT will automatically switch sources to the docked device. If you begin streaming audio from a paired *Bluetooth*-enabled device while you're listening to any other source, the OnBeat Hotel LT will automatically switch sources to the *Bluetooth*-enabled device.

Display screen: When a device is docked in the OnBeat Hotel LT the Display screen will show the current time and an icon indicating the active source.

Snooze button: When you are using the JBL AmpUp App in a docked device, press the Snooze button to stop the alarm for a predetermined amount of time. To download the JBL AmpUp App go to the Apple App Store.

When the OnBeat Hotel LT is in standby, you can press the Snooze button to turn it on.

BLUETOOTH WIRELESS STREAMING

To wirelessly stream audio to the OnBeat Hotel LT from a *Bluetooth*-enabled device:

1. Press the OnBeat Hotel LT's Source button until the *Bluetooth* icon appears on the display.
2. Place the device in the pairing mode, then hold down the OnBeat Hotel LT's Source button until its *Bluetooth* icon begins flashing. This will put OnBeat Hotel LT in the *Bluetooth* pairing mode. Use the device's *Bluetooth* pairing menu to pair with OnBeat Hotel LT . (If the device requires a pairing code, it is **0000**.)
3. When OnBeat Hotel LT's *Bluetooth* icon illuminates constantly, it is paired with the device and you can stream audio via *Bluetooth* from the device to the OnBeat Hotel LT.

To disconnect the *Bluetooth* device, press and hold the Source button. To pair OnBeat Hotel LT with a different *Bluetooth*-enabled device, repeat Steps 2 and 3 with the new device.



SETTINGS

Clock brightness: You can adjust the brightness of the clock readout to one of three settings (Bright, Medium, Dim) by pressing the Snooze button while the OnBeat Hotel LT is on, but no audio is playing through it.

Clock format: Press and hold the Snooze button to cycle the clock between the 12-hour and 24-hour format.

UPGRADING FIRMWARE

You can upgrade the OnBeat Hotel LT's firmware from within the JBL AmpUp App that is installed on a docked device.

Visit the Apple App Store to download the JBL AmpUp App.

FCC STATEMENT

NOTE: This equipment has been tested and found to comply with the limits for a Class B digital device, pursuant to Part 15 of the FCC Rules. These limits are designed to provide reasonable protection against harmful interference in a residential installation. This equipment generates, uses and can radiate radio frequency energy and, if not installed and used in accordance with the instructions, may cause harmful interference to radio communications. However, there is no guarantee that interference will not occur in a particular installation. If this equipment does cause harmful interference to radio or television reception, which can be determined by turning the equipment off and on, the user is encouraged to try to correct the interference by one or more of the following measures:

- Reorient or relocate the receiving antenna.
- Increase the separation between the equipment and receiver.
- Connect the equipment into an outlet on a circuit different from that to which the receiver is connected.
- Consult the dealer or an experienced radio/TV technician for help.

CAUTION: EXPOSURE TO RADIO FREQUENCY RADIATION



To comply with FCC RF exposure compliance requirements, this device must not be co-located or operating in conjunction with any other antenna or transmitter.

CAUTION: Changes or modifications not expressly approved in writing by HARMAN International may void the user's authority to operate this equipment.

Hereby, [HARMAN International Industries, Incorporated], declares that this JBL ONBEAT Hotel LT is in compliance with the essential requirements and other relevant provisions of Directive 1999/5/EC, ErP 2009/125/EC Directive and RoHS 2011/65/EU Directive. The declaration of conformity may be consulted at the support section on our Web site, accessible from www.jbl.com.



HARMAN International Industries, Incorporated
8500 Balboa Boulevard, Northridge, CA 91329 USA

© 2012 HARMAN International Industries, Incorporated. All rights reserved.

JBL is a trademark of HARMAN International Industries, Incorporated, registered in the United States and/or other countries.

JBL OnBeat is a trademark of HARMAN International Industries, Incorporated.

The *Bluetooth* word mark and logo are registered trademarks and are owned by the *Bluetooth* SIG, Inc., and any use of such marks by HARMAN International Industries, Incorporated, is under license.

iPhone, iPod, iPod touch and iPad are trademarks of Apple Inc., registered in the U.S. and other countries. iPod, iPhone and iPad not included. "Made for iPod," "Made for iPhone" and "Made for iPad" mean that an electronic accessory has been designed to connect specifically to iPod or iPhone or iPad, respectively, and has been certified by the developer to meet Apple performance standards. Apple is not responsible for the operation of this device or its compliance with safety and regulatory standards. Please note that the use of this accessory with iPod, iPhone, or iPad may affect wireless performance.

Features, specifications and appearance are subject to change without notice.

Part No. 920-0762-001 Rev. A

IMPORTANT SAFETY INSTRUCTIONS



FOR ALL PRODUCTS:

1. Read these instructions.
2. Keep these instructions.
3. Heed all warnings.
4. Follow all instructions.
5. Do not use this apparatus near water.
6. Clean only with a dry cloth.
7. Do not block any ventilation openings. Install this apparatus in accordance with the manufacturer's instructions.
8. Do not install this apparatus near any heat sources such as radiators, heat registers, stoves or other apparatus (including amplifiers) that produce heat.
9. Do not defeat the safety purpose of the polarized or grounding-type plug. A polarized plug has two blades with one wider than the other. A grounding-type plug has two blades and a third grounding prong. The wide blade or the third prong is provided for your safety. If the provided plug does not fit into your outlet, consult an electrician for replacement of the obsolete outlet.
10. Protect the power cord from being walked on or pinched, particularly at plugs, convenience receptacles and the point where they exit from the apparatus.
11. Use only attachments/accessories specified by the manufacturer.
12. Use only with the cart, stand, tripod, bracket or table specified by the manufacturer or sold with the apparatus. When a cart is used, use caution when moving the cart/apparatus combination to avoid injury from tip-over. 
13. Unplug this apparatus during lightning storms or when unused for long periods of time.
14. Refer all servicing to qualified service personnel. Servicing is required when the apparatus has been damaged in any way, such as when the power-supply cord or plug is damaged, liquid has been spilled or objects have fallen into the apparatus, or the apparatus has been exposed to rain or moisture, does not operate normally or has been dropped.
15. Do not expose this apparatus to dripping or splashing, and ensure that no objects filled with liquids, such as vases, are placed on the apparatus.
16. To disconnect this apparatus from the AC mains completely, disconnect the power-supply cord plug from the AC receptacle.
17. The mains plug of the power-supply cord shall remain readily operable.
18. Do not expose batteries to excessive heat such as sunshine, fire or the like.

CAUTION

RISK OF ELECTRIC SHOCK. DO NOT OPEN.



THE LIGHTNING FLASH WITH AN ARROWHEAD SYMBOL, WITHIN AN EQUILATERAL TRIANGLE, IS INTENDED TO ALERT THE USER TO THE PRESENCE OF UNINSULATED "DANGEROUS VOLTAGE" WITHIN THE PRODUCT'S ENCLOSURE THAT MAY BE OF SUFFICIENT MAGNITUDE TO CONSTITUTE A RISK OF ELECTRIC SHOCK TO PERSONS.



THE EXCLAMATION POINT WITHIN AN EQUILATERAL TRIANGLE IS INTENDED TO ALERT THE USER TO THE PRESENCE OF IMPORTANT OPERATING AND MAINTENANCE (SERVICING) INSTRUCTIONS IN THE LITERATURE ACCOMPANYING THE PRODUCT.

WARNING: TO REDUCE THE RISK OF FIRE OR ELECTRIC SHOCK, DO NOT EXPOSE THIS APPARATUS TO RAIN OR MOISTURE.

FCC AND IC STATEMENT FOR USERS (USA AND CANADA ONLY)

This device complies with part 15 of the FCC Rules. Operation is subject to the following two conditions: (1) This device may not cause harmful interference, and (2) this device must accept any interference received, including interference that may cause undesired operation.

This Class B digital apparatus complies with Canadian ICES-003.

Cet appareil numérique de la classe B est conforme à la norme NMB-003 du Canada.

FEDERAL COMMUNICATIONS COMMISSION INTERFERENCE STATEMENT

This equipment has been tested and found to comply with the limits for a Class B digital device, pursuant to Part 15 of the FCC Rules. These limits are designed to provide reasonable protection against harmful interference in a residential installation. This equipment generates, uses and can radiate radio frequency energy and, if not installed and used in accordance with the instructions, may cause harmful interference to radio communications. However, there is no guarantee that interference will not occur in a

particular installation. If this equipment does cause harmful interference to radio or television reception, which can be determined by turning the equipment off and on, the user is encouraged to try to correct the interference by one or more of the following measures:

- Reorient or relocate the receiving antenna.
- Increase the separation between the equipment and receiver.
- Connect the equipment into an outlet on a circuit different from that to which the receiver is connected.
- Consult the dealer or an experienced radio/TV technician for help.

Caution: Changes or modifications not expressly approved by HARMAN could void the user's authority to operate the equipment.

FOR PRODUCTS THAT TRANSMIT RF ENERGY:

FCC AND IC INFORMATION FOR USERS

This device complies with Part 15 of the FCC rules and Industry Canada license-exempt RSS 210. Operation is subject to the following two conditions: (1) This device may not cause harmful interference; and (2) this device must accept any interference received, including interference that may cause undesired operation.

FCC/IC Radiation Exposure Statement

This equipment complies with FCC/IC RSS-102 radiation exposure limits set forth for an uncontrolled environment. This equipment should be installed and operated with minimum distance 20cm between the radiator & your body.

FOR PRODUCTS WITH RADIO RECEIVERS THAT CAN USE AN EXTERNAL ANTENNA (USA ONLY):

CATV (CABLE TV) OR ANTENNA GROUNDING

If an outside antenna or cable system is connected to this product, be certain that it is grounded so as to provide some protection against voltage surges and static charges. Section 810 of the National Electrical Code (NEC), ANSI/NFPA No. 70-1984, provides information with respect to proper grounding of the mast and supporting structure, grounding of the lead-in wire to an antenna discharge unit, size of grounding conductors, location of antenna discharge unit, connection to grounding electrodes and requirements of the grounding electrode.

NOTE TO CATV SYSTEM INSTALLER:

This reminder is provided to call the CATV (cable TV) system installer's attention to article 820-40 of the NEC, which provides guidelines for proper grounding and, in particular, specifies that the cable ground shall be connected to the grounding system of the building, as close to the point of cable entry as possible.

IMPORTANT SAFETY INSTRUCTIONS



FOR CD/DVD/BLU-RAY DISC™ PLAYERS:

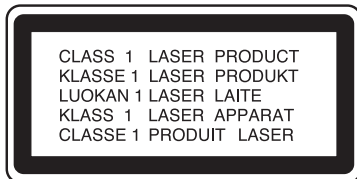

CAUTION: This product uses a laser system. To prevent direct exposure to the laser beam, do not open the cabinet enclosure or defeat any of the safety mechanisms provided for your protection. **DO NOT STARE INTO THE LASER BEAM.** To ensure proper use of this product, please read the owner's manual carefully and retain it for future use. Should the unit require maintenance or repair, please contact your local JBL service center. Refer servicing to qualified personnel only.

FOR ALL EU COUNTRIES:

FOR PRODUCTS THAT INCLUDE AUDIO OUT

Prevention of hearing loss

CAUTION: Permanent hearing loss may occur if earphones or headphones are used at high volume for prolonged periods of time.

For France, the products have been tested to comply with the Sound Pressure Level requirement laid down in the applicable NF EN50332-1:2000 and/or EN50332-2:2003 standards as required by French Article L.5232-1.



Note: To prevent possible hearing damage, do not listen at high volume levels for long periods.

WEEE NOTICE

The Directive on Waste Electrical and Electronic Equipment (WEEE), which entered into force as European law on 13th February 2003, resulted in a major change in the treatment of electrical equipment at end-of-life.

The purpose of this Directive is, as a first priority, the prevention of WEEE, and in addition, to promote the reuse, recycling and other forms of recovery of such wastes so as to reduce disposal.

The WEEE logo on the product or on its box indicating collection for electrical and electronic equipment consists of the crossed-out wheeled bin, as shown below.



This product must not be disposed of or dumped with your other household waste. You are liable to dispose of all your electronic or electrical waste equipment by relocating over to the specified collection point for recycling of such hazardous waste. Isolated collection and proper recovery of your electronic and electrical waste equipment at the time of disposal will allow us to help conserving natural resources. Moreover, proper recycling of the electronic and electrical waste equipment will ensure safety of human health and environment. For more information about electronic and electrical waste equipment disposal, recovery, and collection points, please contact your local city center, household waste disposal service, shop from where you purchased the equipment, or manufacturer of the equipment.

ROHS COMPLIANCE

This product is in compliance with Directive 2011/65/EU of the European Parliament and of the Council of 8 June 2011 on the restriction of the use of certain hazardous substances in electrical and electronic equipment.

FOR PRODUCTS THAT INCLUDE BATTERIES

EU Batteries Directive 2006/66/EC

A new battery directive 2006/66/EC on Battery and Accumulator replacing directive entered into force on the 26th September 2008. The directive applies to all types of batteries and accumulators (AA, AAA, button cells, lead acid, rechargeable packs) including those incorporated into appliances except for military, medical and power tool applications.

The directive sets out rules for collection, treatment, recycling and disposal of batteries, and aims to prohibit certain hazardous substances and to improve environmental performance of batteries and all operators in the supply chain.

Instructions for Users on Removal, Recycling and Disposal of Used Batteries

To remove the batteries from your equipment or remote control, reverse the procedure described in the owner's manual for inserting batteries.

For products with a built-in battery that lasts for the lifetime of the product, removal may not be possible for the user. In this case, recycling or recovery centers handle the dismantling of the product and the removal of the battery. If, for any reason, it becomes necessary to replace such a battery, this procedure must be performed by authorized service centers.

In the European Union and other locations, it is illegal to dispose of any battery with household trash. All batteries must be disposed of in an environmentally sound manner. Contact your local waste-management officials for information regarding the environmentally sound collection, recycling and disposal of used batteries.

WARNING: Danger of explosion if battery is incorrectly replaced. To reduce risk of fire or burns, don't disassemble, crush, puncture, short external contacts, expose to temperature above 60°C (140°F), or dispose of in fire or water. Replace only with specified batteries.

The symbol indicating 'separate collection' for all batteries and accumulators shall be the crossed-out wheeled bin shown below:



In case of batteries, accumulators and button cells containing more than 0.0005 % mercury, more than 0.002 % cadmium or more than 0.004 % lead, shall be marked with the chemical symbol for the metal concerned: Hg, Cd or Pb respectively. Please Refer to the below symbol:

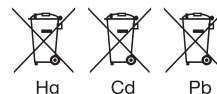

FOR ALL PRODUCTS EXCEPT THOSE WITH WIRELESS OPERATION:

HARMAN International hereby declares that this equipment is in compliance with the EMC 2004/108/EC Directive, LVD 2006/95/EC Directive, ErP 2009/125/EC Directive and RoHS 2011/65/EU Directive. The declaration of conformity may be consulted in the support section of our Web site, accessible from www.jbl.com.

FOR ALL PRODUCTS WITH WIRELESS OPERATION:

HARMAN International hereby declares that this equipment is in compliance with the essential requirements and other relevant provisions of Directive 1999/5/EC, ErP 2009/125/EC Directive and RoHS 2011/65/EU Directive. The declaration of conformity may be consulted in the support section of our Web site, accessible from www.jbl.com.

HARMAN HARMAN International Industries, Incorporated
8500 Balboa Boulevard, Northridge, CA 91329 USA

© 2012 HARMAN International Industries, Incorporated. All rights reserved.

JBL is a trademark of HARMAN International Industries, Incorporated, registered in the United States and/or other countries.

Blu-ray Disc is a trademark of the Blu-ray Disc Association.

Features, specifications and appearance are subject to change without notice.

www.jbl.com

CONSIGNES DE SÉCURITÉ IMPORTANTES



TOUS LES PRODUITS :

1. Lisez attentivement ces instructions.
2. Conservez-les pour vous y reporter en cas de besoin.
3. Respectez toutes les mises en garde.
4. Suivez toutes les instructions.
5. N'utilisez pas cet appareil à proximité d'un point d'eau.
6. Nettoyez-le uniquement avec un chiffon sec.
7. N'obstruez aucun orifice de ventilation. Installez cet appareil conformément aux instructions du fabricant.
8. Ne l'installez pas à proximité de sources de chaleur, à savoir radiateurs, bouches d'air chaud, fourneaux ou autres appareils générant de la chaleur, notamment des amplificateurs.
9. Ne négligez pas les consignes de sécurité relatives à la fiche polarisée ou de mise à la terre. Une fiche polarisée dispose de deux broches, l'une plus large que l'autre. Une fiche de mise à la terre dispose de deux broches et d'une troisième pour la mise à la terre. La troisième broche, la plus large, est destinée à assurer la sécurité de l'utilisateur. Si la fiche fournie n'est pas adaptée à votre prise secteur, faites appel à un électricien pour qu'il remplace la prise obsolète.
10. Évitez de marcher sur le câble d'alimentation ou de le tordre, en particulier au niveau des fiches, des prises de courant et du point de sortie de l'appareil.
11. Utilisez uniquement les supports de fixation/accessoires spécifiés par le fabricant.
12. Utilisez uniquement le chariot, le pied, le trépied, la console ou le support spécifiés par le fabricant ou vendus avec l'appareil. Lorsque vous utilisez un chariot, déplacez l'ensemble chariot/appareil avec soin afin d'éviter que le chariot ne se renverse et blesse quelqu'un.
13. Débranchez l'appareil pendant un orage ou en cas d'inutilisation prolongée.
14. Confiez toute réparation à un technicien qualifié. L'intervention d'un technicien est nécessaire dans les cas suivants : le câble d'alimentation ou la prise sont endommagés, vous avez renversé du liquide dans l'appareil ou avez fait tomber des objets dedans, vous avez laissé l'appareil sous la pluie ou dans un endroit humide, l'appareil ne fonctionne pas normalement ou l'appareil est tombé.
15. N'exposez pas l'appareil aux éclaboussures ou aux gouttes d'eau, et ne placez aucun objet rempli de liquide, notamment des vases, sur l'appareil.
16. Pour éteindre complètement l'appareil, débranchez le cordon d'alimentation de la prise secteur.
17. Vous devez pouvoir accéder facilement à la prise secteur pour débrancher le cordon d'alimentation.
18. N'exposez pas les piles à une chaleur excessive; veuillez par exemple à ne pas les laisser au soleil, à ne pas les jeter au feu ou à ne pas les exposer à une source de chaleur.

MISE EN GARDE

RISQUE D'ÉLECTROCUTION NE PAS OUVRIR.



L'ÉCLAIR FLÉCHÉ DANS UN TRIANGLE ÉQUILATÉRAL AVERTIT L'UTILISATEUR DE LA PRÉSENCE D'UNE TENSION DANGEREUSE NON ISOLÉE À L'INTÉRIEUR DE L'APPAREIL D'UNE PUISSANCE SUFFISANTE POUR CONSTITUER UN RISQUE D'ÉLECTROCUTION.



LE POINT D'EXCLAMATION DANS UN TRIANGLE ÉQUILATÉRAL AVERTIT L'UTILISATEUR DE LA PRÉSENCE D'INSTRUCTIONS D'UTILISATION ET D'ENTRETIEN IMPORTANTES DANS LA DOCUMENTATION QUI ACCOMPAGNE L'APPAREIL.

AVERTISSEMENT : POUR RÉDUIRE LE RISQUE D'INCENDIE OU D'ÉLECTROCUTION, N'EXPOSEZ PAS CET APPAREIL À LA PLUIE OU À L'HUMIDITÉ.

DÉCLARATION DE LA FCC ET D'IC À L'ATTENTION DES UTILISATEURS (ÉTATS-UNIS ET CANADA UNIQUEMENT)

Cet appareil est conforme à la partie 15 des règles de la FCC. Son fonctionnement est soumis aux deux conditions suivantes : (1) Cet appareil ne doit pas provoquer d'interférences nuisibles; et (2) cet appareil doit accepter toutes les interférences reçues, y compris celles susceptibles d'entraîner un dysfonctionnement de l'appareil.

Cet appareil numérique de classe B est conforme à la norme canadienne ICES-003.

DÉCLARATION DE LA FEDERAL COMMUNICATION COMMISSION SUR LES INTERFÉRENCES

Cet équipement a été testé et déclaré conforme aux limites applicables aux appareils numériques de classe B, conformément à la partie 15 des règles de la FCC. Ces limites sont conçues pour offrir une protection raisonnable contre les interférences nuisibles dans une installation résidentielle. Cet équipement génère, utilise et diffuse des ondes radio; s'il n'est pas installé ni utilisé conformément aux instructions dont il fait l'objet, il risque de provoquer des interférences gênantes avec les communications radio. Toutefois, rien ne garantit l'absence d'interférences dans une installation particulière. Si cet équipement provoque des interférences avec la réception radio ou télévision (ce qu'il est possible de déterminer en mettant l'équipement hors tension, puis à nouveau sous tension), nous invitons l'utilisateur à tenter de corriger le problème en prenant l'une ou plusieurs des mesures suivantes :

- Réorienter ou déplacer l'antenne de réception;
- Augmenter la distance séparant l'équipement et le récepteur;
- Connecter l'équipement à un circuit différent de celui auquel le récepteur est connecté;
- S'adresser au revendeur ou à un technicien radiotélévision expérimenté pour obtenir de l'aide.

Mise en garde : les modifications ou changements non expressément approuvés par HARMAN peuvent entraîner l'annulation du droit d'utilisation de cet appareil.

PRODUITS QUI TRANSMETTENT DE L'ÉNERGIE EN RADIOFRÉQUENCE :

INFORMATIONS DE LA FCC ET D'IC À L'ATTENTION DES UTILISATEURS

Cet appareil est conforme à la partie 15 des règles de la FCC, ainsi qu'à la norme RSS 210 exempte de licence d'Industrie Canada. Son fonctionnement est soumis aux deux conditions suivantes : (1) Cet appareil ne doit pas provoquer d'interférences nuisibles; et (2) cet appareil doit accepter toutes les interférences reçues, y compris celles susceptibles d'entraîner un dysfonctionnement de l'appareil.

Déclaration de la FCC et d'IC sur l'exposition aux radiations

Cet appareil est conforme à la norme RSS 102 de la FCC/IC relative aux limites d'exposition aux radiations dans un environnement non contrôlé. Vous devez installer et utiliser cet appareil en respectant une distance minimale de 20 cm entre votre corps et l'élément rayonnant.

PRODUITS MUNIS DE RÉCEPTEURS RADIO POUVANT FAIRE APPEL À UNE ANTENNE EXTERNE (ÉTATS-UNIS UNIQUEMENT) :

MISE À LA TERRE DE L'ANTENNE OU DU SYSTÈME DE CÂBLODISTRIBUTION

Si vous connectez une antenne extérieure ou un système de câblodistribution à cet appareil, assurez-vous qu'ils ont été mis à la terre de façon à assurer une protection contre les surtensions et les charges électrostatiques. La section 810 du National Electrical Code (NEC), ANSI/NFPA n° 70-1984, fournit des informations sur la mise à la terre du mât d'antenne et de la structure de soutien, sur la mise à la terre du fil d'entrée vers une unité de décharge de l'antenne, sur la taille des conducteurs de mise à la terre, sur la connexion aux prises de terre et sur les caractéristiques requises pour la prise de terre.

REMARQUE À L'ATTENTION DE L'INSTALLATEUR DU SYSTÈME DE CÂBLODISTRIBUTION :

ce rappel vise à attirer l'attention de l'installateur du système de câblodistribution sur l'article 820-40 du NEC, qui fournit des directives sur une mise à la terre appropriée et qui, en particulier, précise que le fil de mise à la terre doit être branché au système de mise à la terre de l'édifice aussi près que possible de l'entrée du système de câblodistribution.

CONSIGNES DE SÉCURITÉ IMPORTANTES



LECTEURS CD/DVD/BLU-RAY DISC™ :

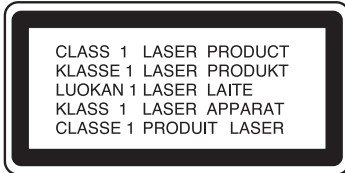

MISE EN GARDE : Ce produit utilise un système laser. Pour éviter de vous exposer directement au rayon laser, n'ouvrez pas le boîtier ou ne tentez pas de contourner les mécanismes de sécurité visant à vous protéger. NE REGARDEZ PAS DIRECTEMENT LE RAYON LASER. Pour utiliser correctement ce produit, lisez attentivement le mode d'emploi et conservez-le afin de vous y reporter en cas de besoin. Si l'appareil nécessite une maintenance ou une réparation, contactez votre centre de services local JBL. Confiez les réparations uniquement à un technicien qualifié.

À L'ATTENTION DE TOUS LES PAYS DE L'UE :

PRODUITS MUNIS D'UNE PRISE DE SORTIE AUDIO

Prévention de la perte d'audition

MISE EN GARDE : Les utilisateurs s'exposent à une perte d'audition irréversible s'ils utilisent leurs oreillettes ou leurs casques à un volume élevé de façon régulière et continue.

Pour la France, cet appareil a été testé et déclaré conforme aux limites de niveau de pression acoustique décrites dans les normes NF EN50332-1:2000 et EN50332-2:2003, en application de l'Article L.5232-1.



Remarque : pour éviter les pertes d'audition, n'utilisez pas ce produit à un volume élevé pendant de longues périodes.

AVIS CONCERNANT LES DEEE

La directive relative aux déchets d'équipements électriques et électroniques (DEEE), adoptée comme loi européenne le 13 février 2003, a supposé un important changement dans le traitement des équipements électriques en fin de vie.

L'objectif principal de cette directive est de prévenir les DEEE et de favoriser la réutilisation, le recyclage et d'autres formes de récupération de ces déchets afin de réduire la mise au rebut.

Le logo des DEEE apposé sur cet équipement ou sur son emballage, qui indique la collecte des équipements électriques et électroniques, est représenté sous la forme d'une poubelle barrée, comme indiqué ci-dessous.



Ce produit ne doit pas être jeté avec les ordures ménagères. Il vous incombe de mettre au rebut tous vos équipements électriques et électroniques en fin de vie en vous rendant à un point de collecte approprié en vue de les recycler. Une collecte isolée et une récupération appropriée de vos déchets d'équipements électriques ou électroniques au moment de la mise au rebut nous permettent de contribuer à la préservation des ressources naturelles. Par ailleurs, un recyclage approprié des déchets d'équipements électriques ou électroniques assure la protection de la santé humaine et de l'environnement. Pour obtenir de plus amples informations sur la mise au rebut, la récupération et les points de collecte des déchets d'équipements électriques ou électroniques, contactez votre mairie, votre service de collecte des déchets, le magasin qui vous a vendu l'équipement, ou le fabricant du produit.

CONFORMITÉ À LA DIRECTIVE RELATIVE À L'UTILISATION DE CERTAINES SUBSTANCES DANGEREUSES

Cet appareil est conforme à la directive 2011/65/UE du Parlement européen et du Conseil du 8 juin 2011 relative à la limitation de l'utilisation de certaines substances dangereuses dans les équipements électriques et électroniques.

PRODUITS INCLUANT DES PILES OU ACCUMULATEURS

Directive 2006/66/CE relative aux piles et accumulateurs

La nouvelle directive 2006/66/CE relative aux piles et accumulateurs est entrée en vigueur le 26 septembre 2008. Cette directive s'applique à tous les types de piles et accumulateurs (AA, AAA, pile bouton, pile/accumulateur plomb-acide, pile/accumulateur rechargeable), notamment à ceux incorporés dans les appareils électriques, sauf si ces derniers sont utilisés à des fins militaires ou médicales, ou s'il s'agit d'outils électriques.

Cette directive établit des règles pour la collecte, le traitement, le recyclage et la mise au rebut des piles et accumulateurs; elle vise par ailleurs à interdire certaines substances dangereuses et à améliorer les performances environnementales des piles et accumulateurs et de tous les opérateurs de la chaîne d'approvisionnement.

Instructions de retrait, de mise au rebut et de recyclage des piles et accumulateurs usagés

Pour retirer les piles de votre équipement ou de la télécommande, inversez la procédure d'insertion des piles décrite dans le mode d'emploi.

Cette procédure est impossible sur les équipements munis d'une batterie intégrée dont la durée de vie correspond à celle du produit. Dans ce cas, les centres de recyclage ou de récupération sont chargés du démantèlement du produit et du retrait de la batterie. Si, pour quelque raison que ce soit, vous devez remplacer ce type de batterie, adressez-vous à un centre de services autorisé.

Dans l'Union européenne et dans d'autres régions, il est illégal de jeter les piles ou accumulateurs usagés avec les ordures ménagères. Les piles et accumulateurs doivent être mis au rebut dans le respect de l'environnement. Contactez l'entreprise chargée de la gestion des déchets pour obtenir de plus amples informations sur la collecte, le recyclage et la mise au rebut écologiques des piles et accumulateurs usagés.

AVERTISSEMENT : danger d'explosion si la pile n'est pas correctement remplacée. Pour réduire les risques de brûlure ou d'incendie, veillez à ne pas démonter, écraser, percer ou court-circuiter la pile, l'exposer à une température supérieure à 60 °C (140 °F), ou la jeter au feu ou dans l'eau. Lorsque vous remplacez les piles, utilisez uniquement les piles spécifiées.

Le symbole de la poubelle barrée, illustré ci-dessous, indique la collecte séparée de l'ensemble des piles et accumulateurs :



Les piles, accumulateurs ou piles boutons contenant plus de 0,0005 % de mercure, plus de 0,002 % de cadmium ou plus de 0,004 % de plomb doivent être accompagnés du symbole chimique correspondant au métal concerné : Hg, Cd ou Pb, respectivement. Reportez-vous au symbole ci-dessous :

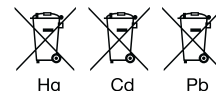

TOUS LES PRODUITS, HORMIS CEUX QUI FONCTIONNENT SANS FIL :

HARMAN International déclare que cet équipement est conforme à la directive 2004/108/CE concernant la compatibilité électromagnétique, à la directive 2006/95/CE relative au matériel électrique destiné à être employé dans certaines limites de tension, à la directive 2009/125/CE établissant un cadre pour la fixation d'exigences en matière d'écoconception applicables aux produits liés à l'énergie, et à la directive 2011/65/UE relative à la limitation de l'utilisation de certaines substances dangereuses dans les équipements électriques et électroniques. Vous pouvez consulter la déclaration de conformité à la section Support de notre site Web, à l'adresse www.jbl.com.

TOUS LES PRODUITS, Y COMPRIS CEUX QUI FONCTIONNENT SANS FIL :

HARMAN International déclare que cet équipement est conforme aux exigences essentielles et autres dispositions pertinentes de la directive 1999/5/CE concernant les équipements hertziens et les équipements terminaux de télécommunications, à la directive 2009/125/CE établissant un cadre pour la fixation d'exigences en matière d'écoconception applicables aux produits liés à l'énergie, et à la directive 2011/65/UE relative à la limitation de l'utilisation de certaines substances dangereuses dans les équipements électriques et électroniques. Vous pouvez consulter la déclaration de conformité à la section Support de notre site Web, à l'adresse www.jbl.com.

HARMAN International Industries, Incorporated
8500 Balboa Boulevard, Northridge, CA 91329, États-Unis

© 2012 HARMAN International Industries, Incorporated. Tous droits réservés.

JBL est une marque de commerce de HARMAN International Industries, Incorporated, déposée aux États-Unis ou dans d'autres pays.

Blu-ray Disc est une marque de commerce de la Blu-ray Disc Association.

Les fonctions, les spécifications et l'apparence sont sujettes à modification sans avis préalable.

www.jbl.com

INSTRUCCIONES DE SEGURIDAD IMPORTANTES



PARA TODOS LOS PRODUCTOS:

1. Lea las instrucciones.
2. Conserve las instrucciones.
3. Respete todas las advertencias.
4. Siga todas las instrucciones.
5. No use este aparato cerca del agua.
6. Límpielo solo con un paño seco.
7. No bloquee las aberturas de ventilación. Realice la instalación según las instrucciones del fabricante.
8. No realice la instalación cerca de ninguna fuente de calor, como radiadores, rejillas de calefacción, cocinas u otros aparatos (entre ellos, amplificadores) que generen calor.
9. No invalide el propósito de seguridad que tiene el enchufe polarizado o con conexión a tierra. Un enchufe polarizado tiene dos clavijas, una más ancha que la otra. El enchufe con conexión a tierra tiene dos clavijas y una tercera con conexión a tierra. La clavija más ancha o la tercera clavija se proporcionan para su seguridad. Si el enchufe suministrado no es adecuado para el tomacorriente, póngase en contacto con un electricista para que reemplace el tomacorriente obsoleto.
10. Evite pisar o apretar el cable de alimentación, especialmente en los enchufes, los tomacorriente y el punto donde salen del aparato.
11. Utilice únicamente los productos auxiliares y accesorios especificados por el fabricante.
12. Utilice este aparato únicamente con el carro, la base, el trípode, el soporte o la mesa especificados por el fabricante o vendidos con el aparato. Cuando se utilice un carro, tenga cuidado al moverlo o moverlo con el aparato a fin de evitar que vuelque y se produzcan daños.
13. Desenchufe el aparato durante las tormentas eléctricas o cuando no lo use durante un largo tiempo.
14. Cualquier reparación debe ser realizada por el personal de servicio calificado. El aparato debe ser reparado cuando se dañó de cualquier forma, por ejemplo: cuando el cable de alimentación o el enchufe se dañaron, cuando se derramó líquido o cayeron objetos dentro del aparato, cuando el aparato estuvo expuesto a la lluvia o la humedad, cuando el aparato no funcionaba normalmente o cuando el aparato se cayó.
15. No exponga este aparato a salpicaduras ni goteos y asegúrese de no colocar ningún objeto con líquidos, como vasos, sobre el aparato.
16. Para desconectar por completo el aparato de la red eléctrica, desconecte el enchufe del cable de alimentación del receptáculo de corriente alterna.
17. El enchufe de red eléctrica del cable de alimentación debe permanecer listo para volver a usarse.
18. No exponga las baterías al calor excesivo, como el sol, el fuego o una situación similar.



PRECAUCIÓN

RIESGO DE DESCARGA ELÉCTRICA. NO ABRA EL APARATO.



EL SÍMBOLO DE UN RAYO CON UNA FLECHA DENTRO DE UN TRIÁNGULO EQUILÁTERO ADVIERTE AL USUARIO DE LA PRESENCIA DE UN "VOLTAJE PELIGROSO" SIN AISLAR DENTRO DEL GABINETE DEL PRODUCTO QUE PODRÍA TENER SUFICIENTE INTENSIDAD COMO PARA CONSTITUIR UN RIESGO DE DESCARGA ELÉCTRICA PARA LAS PERSONAS.



EL SIGNO DE EXCLAMACIÓN DENTRO DE UN TRIÁNGULO EQUILÁTERO ADVIERTE AL USUARIO DE LA PRESENCIA DE INSTRUCCIONES IMPORTANTES DE OPERACIÓN Y MANTENIMIENTO (REPARACIONES) EN LA INFORMACIÓN QUE ACOMPAÑA AL PRODUCTO.

ADVERTENCIA: PARA REDUCIR EL RIESGO DE INCENDIO O DESCARGA ELÉCTRICA, NO EXPONGA ESTE APARATO A LA LLUVIA NI A LA HUMEDAD.

DECLARACIÓN DE LA FCC E IC PARA USUARIOS (ÚNICAMENTE EN EE. UU. Y CANADÁ)

Este dispositivo cumple la Parte 15 de las normas de la Comisión Federal de Comunicaciones (Federal Communications Commission, FCC). Su funcionamiento está sujeto a las dos condiciones siguientes: 1) este dispositivo no puede ocasionar una interferencia nociva; y 2) este dispositivo debe aceptar cualquier interferencia recibida, incluso interferencia ocasionada por el funcionamiento no deseado.

Este aparato digital de Clase B cumple con la norma canadiense ICES-003.

Cet appareil numérique de la classe B est conforme à la norme NMB-003 du Canada.

DECLARACIÓN DE INTERFERENCIAS DE LA COMISIÓN FEDERAL DE COMUNICACIONES

Este equipo ha sido probado y se determinó que cumple con los límites de un dispositivo digital Clase B, en virtud de la Parte 15 de las Normas de la FCC. Estos límites han sido diseñados para brindar protección razonable contra interferencia nociva en una instalación residencial. Este equipo genera, usa y puede irradiar energía de radiofrecuencia, si no se instala ni se usa de conformidad con las instrucciones, puede causar interferencia nociva para las comunicaciones de radio. No obstante, no existen garantías de que no ocurrirá interferencia en una instalación en particular. Si este equipo causa interferencia nociva para la recepción de radio o televisión, que puede determinarse apagando y

enciendiendo el equipo, se recomienda al usuario que intente corregir la interferencia mediante una o más de las siguientes acciones:

- Reoriente o reubique la antena de recepción.
- Aumente la separación entre el equipo y el receptor.
- Conecte el equipo a una salida en un circuito diferente de donde está conectado el receptor.
- Consulte al distribuidor o a un técnico de radio/TV con experiencia para recibir ayuda.

Precaución: Los cambios o las modificaciones no expresamente aprobados por HARMAN podrían anular la autoridad del usuario para poner el equipo en funcionamiento.

PARA PRODUCTOS QUE TRANSMITEN ENERGÍA DE RF:

INFORMACIÓN DE LA FCC E IC PARA LOS USUARIOS

Este dispositivo cumple con la parte 15 de las reglas de la FCC (Federal Communications Commission, Comisión Federal de Comunicaciones) y la especificación de estándares de radio 210 exentos de licencia de IC (Industry Canada). Su funcionamiento está sujeto a las dos condiciones siguientes: 1) este dispositivo no puede ocasionar una interferencia nociva; y 2) este dispositivo debe aceptar cualquier interferencia recibida, incluso interferencia ocasionada por el funcionamiento no deseado.

Declaración de exposición a la radiación de la FCC/IC

Este equipo cumple con los límites de exposición a la radiación RSS-102 de la FCC/IC establecidos para un ambiente no controlado. Este equipo se debe instalar y operar con una distancia mínima de 20 cm entre el radiador & y su cuerpo.

PARA PRODUCTOS CON RECEPTORES DE RADIO QUE PUEDEN UTILIZAR ANTENA EXTERNA (ÚNICAMENTE EN EE. UU.):

CATV (TV POR CABLE) O CONEXIÓN A TIERRA DE LA ANTENA

Si se conecta una antena exterior o sistema de cables a este producto, asegúrese de que tengan una conexión a tierra que permita protegerlos contra subidas de voltaje y cargas estáticas. La sección 810 del NEC (National Electrical Code, Código Nacional Eléctrico), ANSI/NFPA.º 70-1984, ofrece información con respecto a la correcta conexión a tierra del mástil y la estructura de apoyo, la conexión a tierra del cable de introducción a una unidad de descarga de antena, el tamaño de los conductores de conexión a tierra, la ubicación de una unidad de descarga de la antena, la conexión a electrodos con conexión a tierra y los requisitos del electrodo con conexión a tierra.

NOTA PARA EL INSTALADOR DEL SISTEMA CATV:

Este recordatorio se incluye para llamar la atención del instalador del sistema CATV (TV por cable) sobre el artículo 820-40 del NEC, que proporciona pautas para una conexión a tierra correcta y, en particular, especifica que la conexión a tierra del cable se conectará al sistema de conexión a tierra del edificio, tan cerca como sea posible del punto de entrada del cable.

INSTRUCCIONES DE SEGURIDAD IMPORTANTES



PARA REPRODUCTORES DE CD/DVD/BLU-RAY DISC™:

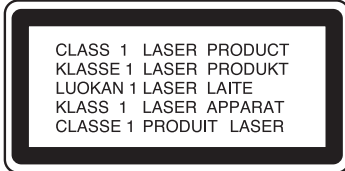

PRECAUCIÓN: Este producto utiliza un sistema de láser. Con el fin de evitar la exposición directa al haz del láser, no abra la carcasa ni desactive ninguno de los mecanismos de seguridad proporcionados para su protección. **NO MIRE DIRECTAMENTE AL HAZ DEL LÁSER.** Con el fin de asegurar el uso debido de este producto, le rogamos que lea detenidamente el manual del propietario y lo conserve para usos futuros. Si la unidad requiere mantenimiento o reparación, comuníquese con su centro de servicio local de JBL. Para cualquier reparación, recurra únicamente a personal calificado.

PARA TODOS LOS PAÍSES DE LA UNIÓN EUROPEA:

PARA PRODUCTOS QUE INCLUYEN SALIDA DE AUDIO

Prevención de pérdida auditiva

PRECAUCIÓN: Se puede producir pérdida auditiva si se utilizan audífonos o auriculares con volumen elevado durante períodos prolongados.

Para Francia, los productos se han probado a fin de verificar que cumplan con el requisito de Nivel de Presión del Sonido establecido en los estándares aplicables NF EN50332-1:2000 y/o EN50332-2:2003 según lo requiere el artículo francés L.5232-1.



Importante: Para evitar posibles daños por pérdida auditiva, no se debe escuchar con volumen elevado durante períodos prolongados.

AVISO DE WEEE

La Directiva sobre WEEE (Waste Electrical and Electronic Equipment, Residuos de Equipos Eléctricos y Electrónicos), que entró en vigencia como ley europea el 13 de febrero de 2003, tuvo como resultado un cambio fundamental en el tratamiento de los equipos eléctricos que se encuentran al final de su vida útil.

El objetivo de esta Directiva es, como primera prioridad, la prevención de los WEEE y, además, la promoción de la reutilización, el reciclado y otras formas de recuperación de dichos residuos a fin de reducir la eliminación.

El logotipo de WEEE que se encuentra en el producto o en su caja y que indica la recolección de equipos

eléctricos y electrónicos está compuesto por el cesto de basura con ruedas tachado, según se muestra debajo.



Este producto no se debe eliminar con los demás residuos domésticos. Usted tiene la responsabilidad de eliminar todos los residuos de sus equipos eléctricos o electrónicos y, con tal fin, debe llevarlos al punto de recolección especificado para el reciclado de dichos residuos peligrosos. La recolección aislada y la recuperación adecuada de los residuos de sus equipos eléctricos y electrónicos en el momento de la eliminación nos permiten ayudar a conservar los recursos naturales. Asimismo, el reciclado adecuado de los residuos de sus equipos eléctricos y electrónicos garantizará la seguridad de la salud humana y el medio ambiente. Para obtener más información acerca de la eliminación, la recuperación y los puntos de recolección de residuos de equipos eléctricos y electrónicos, comuníquese con el centro de la ciudad local, el servicio de eliminación de residuos domésticos, la tienda en la que compró el equipo o el fabricante del equipo.

CUMPLIMIENTO EN MATERIA DE ROHS

Este producto cumple con la Directiva 2011/65/UE del Parlamento Europeo y el Consejo del 8 de junio de 2011 sobre la restricción en la utilización de sustancias peligrosas en equipos eléctricos y electrónicos.

PARA PRODUCTOS QUE INCLUYEN BATERÍAS

Directiva 2006/66/CE de la UE sobre baterías

La nueva directiva 2006/66/CE sobre baterías y acumuladores que reemplaza la directiva anterior entró en vigencia el 26 de septiembre de 2008. La directiva se aplica a todos los tipos de baterías y acumuladores (AA, AAA, pilas botón, plomo ácido, recargables), incluso los que se incorporan a electrodomésticos, excepto para aplicaciones militares, médicas y de herramientas eléctricas.

La directiva establece normas para la recolección, el tratamiento y el reciclado y la eliminación de baterías, y tiene el objetivo de prohibir determinadas sustancias peligrosas y mejorar el desempeño ambiental de las baterías y todos los operadores de la cadena de suministro.

Instrucciones para el usuario acerca de la extracción, el reciclado y la eliminación de las baterías utilizadas

Para extraer las baterías del equipo o del control remoto, invierta el proceso de introducción de baterías descrito en el manual del propietario.

En el caso de productos con baterías incorporadas que duran toda la vida del producto, no es posible que el usuario retire las baterías. En estos casos, los centros de reciclado o recuperación gestionan el desmantelamiento del producto y la extracción de las

baterías. Si por alguna razón es necesario reemplazar una de estas baterías, el procedimiento deberá llevarse a cabo en centros de servicio autorizados.

En la Unión Europea y en otros lugares, está prohibido desechar baterías junto con residuos domésticos. Todas las baterías deben desecharse de manera no perjudicial para el medio ambiente. Póngase en contacto con los funcionarios locales de gestión de residuos para obtener información sobre la recolección, el reciclado y el desecho seguros para el medio ambiente de las baterías ya usadas.

ADVERTENCIA: Riesgo de explosión si se sustituye incorrectamente la batería. Para reducir el riesgo de incendio o quemaduras, no se debe desmontar, triturar, perforar, ocasionar el cortocircuito de contactos externos, exponer a una temperatura superior a 60 °C (140 °F) o eliminar en fuego o agua. Reemplazar solo con las baterías especificadas.

El símbolo que indica la 'recolección separada' de todas las baterías y los acumuladores será el cesto de basura tachado que se muestra debajo:



Las baterías, los acumuladores y las pilas botón que contengan más de un 0,0005% de mercurio, más de un 0,002% de cadmio o más de un 0,004% de plomo se marcarán con el símbolo químico del metal pertinente: Hg, Cd o Pb, respectivamente. Consulte el símbolo que se muestra debajo:

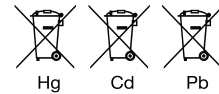

PARA TODOS LOS PRODUCTOS, EXCEPTO LOS DE FUNCIONAMIENTO INALÁMBRICO:

Por medio del presente documento, HARMAN International declara que este equipo cumple con la directiva 2004/108/CE sobre compatibilidad electromagnética, la directiva 2006/95/CE sobre bajo voltaje, la directiva 2009/125/CE aplicada a productos relacionados con la energía y la directiva 2011/65/UE aplicada a la restricción en la utilización de sustancias peligrosas. La declaración de conformidad se puede consultar en la sección de soporte de nuestro sitio web a la que se puede tener acceso desde www.jbl.com.

PARA TODOS LOS PRODUCTOS CON FUNCIONAMIENTO INALÁMBRICO:

Por medio del presente documento, HARMAN International declara que este equipo cumple con los requisitos esenciales y otras disposiciones relevantes de la directiva 1999/5/CE, la directiva 2009/125/CE aplicada a productos relacionados con la energía y la directiva 2011/65/UE aplicada a la restricción en la utilización de sustancias peligrosas. La declaración de conformidad se puede consultar en la sección de soporte de nuestro sitio web a la que se puede tener acceso desde www.jbl.com.

HARMAN International Industries, Incorporated
8500 Balboa Boulevard, Northridge, CA 91329 USA

© 2012 HARMAN International Industries, Incorporated. Todos los derechos reservados.

JBL es marca comercial de HARMAN International Industries, Incorporated, registrada en los Estados Unidos y/u otros países.

Blu-ray Disc es una marca comercial de la Blu-ray Disc Association.

Las funciones, las especificaciones y el aspecto están sujetos a cambios sin previo aviso.

www.jbl.com

INFORMAÇÕES DE SEGURANÇA IMPORTANTES



PARA TODOS OS PRODUTOS:

1. Leia estas instruções.
2. Guarde estas instruções.
3. Preste atenção em todas as advertências.
4. Obedeça a todas as instruções.
5. Não utilize este aparelho próximo à água.
6. Limpe apenas com pano seco.
7. Não bloqueie nenhuma abertura de ventilação. Instale este aparelho de acordo com as instruções do fabricante.
8. Não instale este aparelho próximo a quaisquer fontes de calor como radiadores, aquecedores, fornos ou outros aparelhos (incluindo amplificadores) que emitem calor.
9. Não desabilite a finalidade de segurança do plugue polarizado ou de aterramento. O plugue polarizado apresenta duas lâminas, sendo uma mais larga do que a outra. O plugue de aterramento apresenta duas lâminas e um terceiro pino de aterramento. A lâmina larga ou o terceiro pino são incluídos para sua proteção. Caso o plugue fornecido não encaixe na sua tomada, contrate um electricista para substituir a tomada obsoleta.
10. Proteja o cabo de alimentação contra pisões ou puxões, especialmente na parte dos plugues, das tomadas e do ponto em que esses itens saem do aparelho.
11. Utilize apenas anexos/acessórios especificados pelo fabricante.
12. Use apenas rodinhas, suporte, tripé, braçadeira ou mesa especificados pelo fabricante vendidos juntamente com o aparelho. Quando estiver usando um carrinho, tenha cuidado ao mover o conjunto carrinho/aparelho para evitar lesões causadas pela queda. 
13. Tire o aparelho da tomada durante trovoadas ou caso ele não seja utilizado por períodos prolongados.
14. Confie toda a assistência técnica apenas a pessoal qualificado de assistência técnica. Exige-se assistência técnica sempre que o aparelho tenha sido danificado de alguma forma, como quando se tratar de cabo de alimentação ou plugue danificado, derramamento de líquido ou queda de objetos sobre o aparelho ou caso o aparelho tenha sido exposto a chuva ou umidade, não esteja funcionando normalmente ou tenha caído.
15. Não exponha o aparelho a gotejamentos ou respingos e certifique-se de não colocar quaisquer objetos contendo líquido sobre o aparelho, como vasos.
16. Para desconectar o aparelho da tomada completamente, retire o cabo de alimentação de energia da tomada.
17. A tomada do cabo de alimentação deverá permanecer pronta para novo uso.
18. Não exponha as pilhas a calor excessivo, como luz solar, fogo ou similares.

ATENÇÃO

RISCO DE CHOQUE ELÉTRICO. NÃO ABRA.



O SÍMBOLO DE RAIO COM SETA NO INTERIOR DE UM TRIÂNGULO EQUILÁTERO PRETENDE ALERTAR O USUÁRIO SOBRE A PRESENÇA DE VOLTAGEM PERIGOSA NÃO ISOLADA NO INTERIOR DO PRODUTO, A QUAL PODE SER DE INTENSIDADE SUFICIENTE PARA REPRESENTAR RISCO DE CHOQUE ELÉTRICO ÀS PESSOAS.



O PONTO DE EXCLAMAÇÃO DENTRO DE UM TRIÂNGULO EQUILÁTERO PRETENDE ALERTAR O USUÁRIO SOBRE A PRESENÇA DE INSTRUÇÕES DE OPERAÇÃO E MANUTENÇÃO (ASSISTÊNCIA TÉCNICA) IMPORTANTES NA DOCUMENTAÇÃO QUE ACOMPANHA O PRODUTO.

ADVERTÊNCIA: PARA REDUZIR O RISCO DE INCÊNDIO OU DE CHOQUE ELÉTRICO, NÃO EXPONHA ESTE APARELHO À CHUVA OU À UMIDADE.

DECLARAÇÃO DO FCC E IC PARA OS USUÁRIOS (SOMENTE EUA E CANADÁ)

Este aparelho cumpre a parte 15 das normas da FCC. A operação está sujeita a ambas as condições a seguir: (1) Este aparelho não pode causar interferências danosas; e (2) este aparelho deve aceitar quaisquer interferências recebidas, incluindo interferência capaz de causar operação indesejável.

Este aparelho digital de Classe B cumpre a norma canadense ICES-003.

Cet appareil numérique de la classe B est conforme à la norme NMB-003 du Canada.

DECLARAÇÃO DE INTERFERÊNCIA DA FEDERAL COMMUNICATION COMMISSION

Este equipamento foi testado e considerado dentro dos limites para aparelhos digitais de Classe B, de acordo com a Parte 15 das normas da FCC. Esses limites foram estabelecidos para garantir proteção adequada contra interferência prejudicial em uma instalação residencial. Este equipamento gera, utiliza e pode irradiar energia por radiofrequência e, caso não seja instalado e utilizado de acordo com as presentes instruções, poderá causar interferências prejudiciais nas comunicações via rádio. No entanto, não é possível garantir que não haverá interferência em uma instalação em particular. Caso este equipamento cause interferência nociva à recepção de rádio ou televisão, que pode ser determinada ligando e desligando o equipamento, recomenda-se que o

usuário tente corrigir a interferência adotando uma ou mais das seguintes providências:

- Redirecione ou realoque a antena de recepção.
- Aumente a distância entre o equipamento e o receptor.
- Conecte o equipamento em uma tomada diferente daquela na qual o receptor está conectado.
- Consulte o revendedor ou um técnico com experiência em rádio/televisão para obter auxílio.

Atenção: Alterações ou modificações não aprovadas expressamente pela HARMAN poderão anular a autoridade do usuário quanto à operação do equipamento.

PARA PRODUTOS QUE TRANSMITEM ENERGIA RF:

Informações sobre as normas FCC e IC para usuários

Este dispositivo está em conformidade com a Parte 15 das normas da FCC e com a norma RSS 210 para aparelhos isentos de licença do Canadá. A operação está sujeita a ambas as condições a seguir: (1) Este aparelho não pode causar interferências danosas; e (2) este aparelho deve aceitar quaisquer interferências recebidas, incluindo interferência capaz de causar operação indesejável.

Declaração de exposição à radiação da FCC/IC

Este equipamento cumpre os limites de exposição à radiação do FCC/IC RSS-102 definidos para um ambiente não controlado. O equipamento deve ser instalado e operado com uma distância mínima de 20 cm entre o radiador e o seu corpo.

PARA PRODUTOS COM RECEPTORES DE RÁDIO QUE POSSAM UTILIZAR UMA ANTENA EXTERNA (SOMENTE EUA):

ATERRAMENTO DE ANTENA OU CATV (TELEVISÃO A CABO)

Caso seja conectado um sistema de cabo ou uma antena externa nesse produto, certifique-se de que o mesmo esteja aterrado para proporcionar alguma proteção contra oscilações de voltagem e cargas estáticas. A seção 810 do National Electrical Code (NEC, Código Nacional sobre Eletricidade), ANSI/NFPA No. 70-1984, fornece informações relacionadas ao aterramento adequado da haste e da estrutura de apoio, o aterramento do cabo de entrada em uma unidade de descarga da antena, o tamanho de condutores de aterramento, a localização da unidade de descarga da antena, a conexão dos eletrodos de aterramento e os requisitos do eletrodo de aterramento.

OBSERVAÇÃO AO INSTALADOR DO SISTEMA DE TELEVISÃO A CABO:

Esta nota é para informar o instalador do sistema CATV (televisão a cabo) sobre o artigo 820-40 do NEC, que estipula diretrizes de aterramento adequado e, sobretudo, especifica que o fio terra deve ser conectado ao sistema de aterramento do edifício, o mais próximo possível à entrada do cabo.

INFORMAÇÕES DE SEGURANÇA IMPORTANTES



PARA REPRODUTORES DE CD/ DVD/DISCOS BLUE-RAY™:

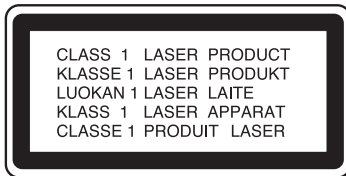

ATENÇÃO: Este produto utiliza sistema a laser. Para sua proteção, evite a exposição direta ao foco do laser, não abrindo a caixa nem desabilitando quaisquer dos mecanismos de segurança. NÃO OLHE DIRETAMENTE O FOCO DO LASER. Para assegurar o uso apropriado deste produto, leia o manual do proprietário com atenção e guarde-o para utilização futura. Caso a unidade precise de manutenção ou reparo, entre em contato com a sua central de assistência técnica local da JBL. Confie a assistência técnica apenas a pessoal qualificado de assistência técnica.

PARA TODOS OS PAÍSES DA UE:

PARA PRODUTOS QUE INCLUEM SAÍDA DE ÁUDIO

Prevenção da perda auditiva

ATENÇÃO: A perda auditiva permanente pode ocorrer se os fones de ouvido forem usados em volume alto por períodos prolongados.

Para a França, os produtos foram testados e cumpriram com o requisito do Nível da Pressão do Som estabelecido nas normas NF EN50332-1:2000 e/ou EN50332-2:2003 aplicáveis, conforme exigido pelo Artigo Francês L.5232-1.



Obs.: Para impedir possíveis danos auditivos, não ouça em volumes altos por períodos longos.

NOTA DO WEEE

A Diretiva de Resíduos de Aparelhos Elétricos e Eletrônicos (WEEE), que entrou em vigor como lei europeia em 13 de fevereiro de 2003, resultou em uma mudança importante no tratamento de equipamentos elétricos no final da vida útil.

O objetivo da Diretiva é, como máxima prioridade, a prevenção do WEEE e, além disso, a promoção de reutilização, reciclagem e outras formas de recuperação desses desperdícios, a fim de reduzir o descarte.

O logotipo do WEEE em um produto ou sua caixa, indicando a coleta de equipamento elétrico e

eletrônico, consiste em uma lixeira coberta por uma cruz, como mostrado abaixo.



Este produto não pode ser descartado ou colocado junto com o seu lixo doméstico. Você é responsável pelo descarte de todos os equipamentos eletrônicos ou elétricos, enviando para um ponto de coleta especificado para a reciclagem como resíduo perigoso. A coleta isolada e a recuperação adequada dos equipamentos eletrônicos e elétricos, no momento do descarte, ajuda a conservar os recursos naturais. Além disso, a reciclagem adequada dos equipamentos eletrônicos e elétricos garante a segurança da saúde humana e do meio ambiente. Para obter mais informações sobre o descarte de equipamentos eletrônicos e elétricos, recuperação e pontos de coleta, entre em contato com a prefeitura local, o serviço de descarte, a loja em que o equipamento foi adquirido ou o fabricante.

CONFORMIDADE COM O ROHS

Este produto está em conformidade com a diretiva 2011/65/EU do Parlamento Europeu e do Conselho de 8 de junho de 2011 sobre a restrição do uso de certas substâncias perigosas em equipamentos elétricos e eletrônicos.

PARA PRODUTOS QUE INCLUEM PILHAS:

Diretiva de Pilhas da UE 2006/66/EC

Uma nova diretiva de pilhas 2006/66/EC sobre Pilhas e Acumuladores, em substituição à diretiva, entrou em vigor em 26 de setembro de 2008. A diretiva se aplica a todos os tipos de pilhas e acumuladores (AA, AAA, células de botão, ácido de chumbo, pilhas recarregáveis) incluindo as incorporadas nos aparelhos, com exceção de aplicações militares e médicas e ferramentas elétricas.

As diretivas definem as regras para a coleta, tratamento, reciclagem e descarte das pilhas, com o objetivo de proibir certas substâncias perigosas e melhorar o desempenho ambiental das pilhas e todos os operadores da cadeia de suprimentos.

Instruções aos usuários sobre a remoção, reciclagem e descarte de pilhas usadas

Para tirar as pilhas do seu equipamento ou controle remoto, inverta o procedimento de colocação das pilhas descrito no manual do proprietário.

No caso de produtos com pilha embutida que dure por toda a vida útil do produto, talvez não seja possível remover a pilha. Neste caso, centrais de reciclagem ou recuperação encarregam-se de

desmanchar o produto e remover a pilha. Caso seja necessário, por qualquer razão, substituir a referida pilha, este procedimento deve ser realizado por centrais de assistência técnica autorizadas.

Na União Europeia e em outros locais, é contra a lei descartar quaisquer tipos de pilhas junto com o lixo doméstico. Todas as pilhas devem ser descartadas de forma ecologicamente correta. Entre em contato com as autoridades de gestão de dejetos para obter informações referentes à coleta de materiais de risco ambiental, reciclagem e descarte de pilhas usadas.

ADVERTÊNCIA: Risco de explosão em caso de substituição incorreta das pilhas. Para reduzir o risco de queimaduras ou fogo, não desmonte, esmague, perfure, provoque o curto dos contatos externos, exponha a temperaturas acima de 60 °C ou descarte no fogo ou na água. Substitua apenas pelas pilhas especificadas.

O símbolo indicando "coleta separada" de todas as pilhas e acumuladores é a lixeira coberta por uma cruz, mostrada abaixo:



No caso das pilhas, acumuladores e células de botão que contenham mais de 0,0005% de mercúrio, mais de 0,002% de cádmio ou mais de 0,004% de chumbo, devem ser marcados com o símbolo químico do metal envolvido: Hg, Cd ou Pb, respectivamente. Consulte o símbolo abaixo:

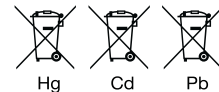

PARA TODOS OS PRODUTOS, EXCETO AQUELES COM A OPERAÇÃO SEM FIO:

A HARMAN International declara que este equipamento está em conformidade com as diretivas EMC 2004/108/EC, LVD 2006/95/EC, ErP 2009/125/EC e RoHS 2011/65/EU. A declaração de conformidade pode ser consultada na seção de suporte do nosso site em www.jbl.com.

PARA TODOS OS PRODUTOS COM A OPERAÇÃO SEM FIO:

A HARMAN International declara que este equipamento está em conformidade com os requisitos essenciais e outras disposições relevantes das diretivas 1999/5/EC, ErP 2009/125/EC e RoHS 2011/65/EU. A declaração de conformidade pode ser consultada na seção de suporte do nosso site em www.jbl.com.

HARMAN HARMAN International Industries, Incorporated
8500 Balboa Boulevard, Northridge, CA 91329 USA

© 2012 HARMAN International Industries, Incorporated. Todos os direitos reservados.

JBL é uma marca registrada da HARMAN International Industries, Incorporated, nos EUA e/ou em outros países.

Blu-Ray Disc é uma marca registrada da Blu-ray Disc Association.

As características, as especificações e o aspecto do produto estão sujeitos a alterações sem aviso prévio.

www.jbl.com

WICHTIGE SICHERHEITSANWEISUNGEN



FÜR ALLE PRODUKTE:

1. Lesen Sie diese Anweisungen.
2. Bewahren Sie diese Anweisungen auf.
3. Nehmen Sie alle Warnungen ernst.
4. Befolgen Sie alle Anweisungen.
5. Verwenden Sie dieses Gerät nicht in der Nähe von Wasser.
6. Reinigen Sie dieses Gerät nur mit einem trockenen Tuch.
7. Achten Sie darauf, keine Lüftungöffnungen zu blockieren. Stellen Sie dieses Gerät so auf, wie vom Hersteller empfohlen.
8. Installieren Sie dieses Gerät nicht in der Nähe von Wärmequellen wie Heizungen, Heizregistern, Öfen oder anderen Geräten (einschließlich von Verstärkern), die Wärme abgeben.
9. Setzen Sie den zu Ihrem Schutz vorgesehenen Sicherheitsmechanismus des gepolten Steckers oder Schukosteckers nicht außer Kraft. Ein gepolter Stecker hat zwei Plättchen, von denen eines breiter als das andere ist. Ein Schukostecker hat zwei Plättchen und einen dritten Erdungsstift. Das breitere Plättchen oder der dritte Stift dienen Ihrer Sicherheit. Wenn der gelieferte Stecker nicht in Ihre Steckdose passt, wenden Sie sich bitte an einen Elektriker, damit die veraltete Steckdose ausgewechselt werden kann.
10. Verlegen Sie das Stromkabel so, dass niemand darauf stehen oder gehen kann und es nicht eingeklemmt wird, vor allem im Bereich von Steckern und Steckdosen und an der Stelle, an der das Kabel aus dem Gerät hervortritt.
11. Verwenden Sie nur Zubehörteile, die vom Hersteller vorgegeben sind.
12. Verwenden Sie das Gerät nur mit dem Wagen, Ständer, Stativ, der Halterung oder dem Tisch, der/die vom Hersteller vorgegeben sind oder gemeinsam mit dem Gerät verkauft werden. Wenn ein Wagen verwendet wird, ist Vorsicht zu üben, wenn die Wagen-/Gerät-Kombination bewegt wird, um Verletzungen zu vermeiden, die ein umkippernder Wagen verursachen könnte.
13. Ziehen Sie das Stromkabel dieses Geräts bei Gewitter oder während langer Zeiträume, in denen das Gerät nicht gebraucht wird, von der Steckdose ab.
14. Lassen Sie alle Wartungsarbeiten von qualifiziertem Fachpersonal ausführen. Wartungsarbeiten sind erforderlich, wenn das Gerät beschädigt worden ist, wie beispielsweise, wenn das Stromkabel oder der Stromstecker beschädigt ist, wenn Flüssigkeit verschüttet wurde oder Gegenstände in das Gerät hineingefallen sind, oder wenn das Gerät Regen oder anderer Feuchtigkeit ausgesetzt war, nicht ordnungsgemäß betrieben werden kann oder fallengelassen wurde.
15. Setzen Sie dieses Gerät keiner Umgebung aus, in der Tropfen oder Spritzer auf das Gerät gelangen könnten, und stellen Sie sicher, dass keine Gegenstände auf dem Gerät abgestellt werden, die mit Flüssigkeit gefüllt sind, wie beispielsweise Vasen.
16. Dieses Gerät wird vollständig vom Netzstrom abgetrennt, indem Sie den Netzstecker aus der Wandsteckdose abziehen.
17. Der Netzstecker des Netzkabels muss stets für den Einsatz bereit sein.
18. Setzen Sie Batterien keiner übermäßigen Wärme wie Sonne, Feuer oder einer anderen Wärmequelle aus.



VORSICHT

STROMSCHLAGEGFAHR. NICHT ÖFFNEN.



DER BLITZ MIT PFEILSYMBOL INNERHALB EINES GLEICHSEITIGEN DREIECKS IST DAFÜR VORGEGEHEN, DEN BENUTZER AUF DAS VORHANDENSEIN NICHT ISOLIERTER „GEFÄHRLICHER STROMSPANNUNG“ INNERHALB DES PRODUKTGEHÄUSES HINZUWEISEN, DIE AUSREICHEND HOCH IST, UM EINE STROMSCHLAGEGFAHR FÜR PERSONEN DARZUSTELLEN.



DAS AUSSRUFZEICHEN INNERHALB EINES GLEICHSEITIGEN DREIECKS SOLL DEN BENUTZER AUF WICHTIGE BETRIEBS- UND WARTUNGSANWEISUNGEN AUFMERKSAM MACHEN, DIE IN DEN MIT DEM PRODUKT GELIEFERTEN UNTERLAGEN ENTHALTEN SIND.

WARNUNG: DIESES GERÄT DARF WEDER REGEN NOCH SONSTIGER FEUCHTIGKEIT AUSGESETZT WERDEN, UM DAS RISIKO EINES BRANDES ODER STROMSCHLAGS ZU VERRINGERN.

FCC- UND IC-ERKLÄRUNG FÜR BENUTZER (NUR USA UND KANADA)

Dieses Gerät entspricht Teil 15 der FCC-Richtlinien. Der Betrieb unterliegt den folgenden beiden Bedingungen: (1) Dieses Gerät darf keine funktechnischen Störungen verursachen, und (2) dieses Gerät muss sämtliche empfangenen Störungen aufnehmen können, darunter Störungen, die unerwünschte Funktionen verursachen können.

Dieses digitale Gerät der Klasse B entspricht der kanadischen Richtlinie ICES-003.

Cet appareil numérique de la classe B est conforme à la norme NMB-003 du Canada.

FEDERAL COMMUNICATION COMMISSION – ERKLÄRUNG ZU STÖRUNGEN

Dieses Gerät wurde getestet und entspricht den Grenzwerten für digitale Geräte der Klasse B gemäß Abschnitt 15 der FCC-Bestimmungen. Diese Grenzwerte dienen dem angemessenen Schutz vor funktechnischen Störungen bei der Installation in Wohnbereichen. Dieses Gerät erzeugt und nutzt HF-Energie und kann diese abstrahlen. Bei unsachgemäßer Installation und Verwendung, ohne Befolgen der Anweisungen, kann es schädliche Störungen im Funkverkehr verursachen. In Einzelfällen kann es jedoch auch bei sachgemäßer Verwendung zu Störungen kommen. Sollte dieses Gerät den Radio- oder Fernsehempfang stören, was sich durch Ein- und Ausschalten des Geräts nachprüfen lässt, wird

der Benutzer gebeten, zu versuchen, die Störungen durch eine oder mehrere der folgenden Maßnahmen zu beheben:

- Richten Sie die Empfangsantenne neu aus oder verlegen Sie sie.
- Vergrößern Sie den Abstand zwischen Gerät und Empfänger.
- Schließen Sie das Gerät an eine Steckdose an, die von einem anderen Stromkreis als das Empfangsgerät versorgt wird.
- Lassen Sie sich von Ihrem Händler oder einem erfahrenen Radio-/Fernsehtechniker beraten.

Vorsicht: Änderungen oder Modifizierungen, die von HARMAN nicht ausdrücklich genehmigt wurden, könnten die Befugnis des Benutzers zum Betreiben des Geräts ungültig machen.

FÜR PRODUKTE, DIE HF-ENERGIE ÜBERTRAGEN:

FCC- UND IC-INFORMATIONEN FÜR BENUTZER

Dieses Gerät erfüllt Abschnitt 15 der FCC-Bestimmungen und die lizenzbefreite Vorschrift RSS 210 der Industry Canada. Der Betrieb unterliegt den folgenden beiden Bedingungen: (1) Dieses Gerät darf keine funktechnischen Störungen verursachen, und (2) dieses Gerät muss sämtliche empfangenen Störungen aufnehmen können, darunter Störungen, die unerwünschte Funktionen verursachen können.

FCC/IC-Erklärung zur Belastung durch Strahlung

Dieses Gerät erfüllt die in der Bestimmung FCC/IC RSS-102 festgelegten Strahlenbelastungswerte für eine nicht kontrollierte Umgebung. Dieses Gerät sollte mit einem Abstand von mindestens 20 cm zwischen Sender und Ihrem Körper aufgestellt und betrieben werden.

FÜR PRODUKTE MIT FUNKEMPFÄNGERN, AN DIE EINE EXTERNE ANTENNE ANGESCHLOSSEN WERDEN KANN (NUR USA):

ERDUNG FÜR KABELFERNSEHEN ODER ANTENNE

Wenn an dieses Produkt eine externe Antenne oder ein Kabelsystem angeschlossen wird, müssen Sie sicherstellen, dass es durch eine Erdung gegen Überspannung und statische Aufladung geschützt wird. Abschnitt 810 des National Electrical Code (NEC), ANSI/NFPA Nr. 70-1984, enthält Informationen über die korrekte Erdung von Mast und Befestigungskonstruktion, die Erdung des Antenneneingangskabels in eine Antennenladeeinheit, Größe des Erdungsleiters, Position der Antennenladeeinheit, den Anschluss an die Erdungselektroden und Anforderungen an die Erdungselektroden.

HINWEIS FÜR DEN INSTALLATEUR DES KABEL-TV-SYSTEMS:

Dieser Hinweis dient dazu, den Installateur des Kabel-TV-Systems auf den Artikel 820-40 des NEC hinzuweisen. Dieser enthält Richtlinien zur korrekten Erdung und weist insbesondere darauf hin, dass die Kabelerdung so nahe wie möglich am Kabeleingang des Erdungssystems des Gebäudes an das Erdungssystem angeschlossen werden muss.

WICHTIGE SICHERHEITSANWEISUNGEN



FÜR CD/DVD/BLU-RAY DISC™-PLAYER:

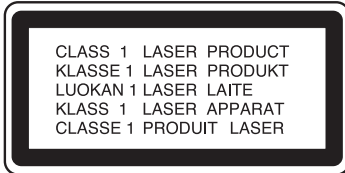

VORSICHT: Dieses Produkt verwendet ein Lasersystem. Um zu verhindern, dass der Benutzer dem Laserstrahl direkt ausgesetzt wird, darf das Gehäuse nicht geöffnet werden, und es dürfen auch keine der Sicherheitsmechanismen, die zu Ihrem Schutz geboten sind, außer Kraft gesetzt werden. SEHEN SIE NICHT DIREKT IN DEN LASERSTRAHL. Lesen Sie die Bedienungsanleitung sorgfältig durch, um eine ordnungsgemäße Verwendung dieses Produkts sicherzustellen, und bewahren Sie die Anleitung zum eventuellen späteren Gebrauch auf. Sollte das Gerät Wartung oder Reparatur benötigen, wenden Sie sich bitte an Ihre örtliche JBL-Vertragswerkstatt. Wartungsarbeiten dürfen nur von qualifiziertem Fachpersonal ausgeführt werden.

FÜR ALLE EU-LÄNDER:

FÜR PRODUKTE, DIE ÜBER EINEN AUDIOAusGANG VERFÜGEN

Vorbeugung von Hörschäden

VORSICHT: Wenn Ohr- oder Kopfhörer über längere Zeiträume mit hohen Lautstärken verwendet werden, kann es zu einem dauerhaften Hörschaden kommen.

Für Frankreich: Die Produkte wurden getestet und entsprechen den Anforderungen zu Schalldruckpegeln, die in den anwendbaren Normen NF EN 50332-1:2000 und/oder EN 50332-2:2003 festgelegt sind, wie durch den französischen Artikel L.5232-1 gefordert.



Anmerkung: Um Hörschäden zu vermeiden, hören Sie nicht über längere Zeiträume mit hoher Lautstärke.

WEEE-MITTEILUNG

Die Richtlinie zu Elektro- und Elektronikgeräten (WEEE – Waste Electrical and Electronic Equipment), die seit dem 13. Februar 2003 europäisches Gesetz ist, führte zu einer großen Änderung bei der Entsorgung von Elektro- und Elektronikgeräten.

Vornehmliche Aufgabe dieser Richtlinie ist die Vermeidung von Elektronikabfall sowie die Förderung von Wiederverwendung, Recycling und anderen Formen der Wiederverwertung, um solchen Abfall zu reduzieren.

Das auf dem Produkt oder der Verpackung aufgedruckte WEEE-Logo zeigt die unten dargestellte, durchgestrichene Abfalltonne und weist darauf hin, dass dieses Produkt als Elektro- und Elektronikgerät gesammelt werden muss.



Dieses Produkt darf nicht mit Ihrem anderen Hausmüll entsorgt werden. Sie sind dafür verantwortlich, alle Elektro- oder Elektronikgeräte bei einer speziellen Entsorgungsstelle (Recyclinghof) zu entsorgen, die solchen gefährlichen Abfall recycelt. Das Sammeln und richtige Wiederverwerten von Elektro- und Elektronikgeräten schonen die natürlichen Ressourcen. Außerdem werden Gesundheit und Umwelt durch das Recycling von Elektro- und Elektronikgeräten geschützt. Weitere Informationen über Sammelstellen sowie die Entsorgung und Wiederverwertung von Elektro- und Elektronikgeräten erfahren Sie in Ihrem örtlichen Bürgerbüro, bei Ihrem örtlichen Entsorger, dem Geschäft, wo Sie dieses Gerät gekauft haben oder beim Hersteller des Geräts.

ROHS-KONFORMITÄT

Dieses Produkt entspricht der Richtlinie 2011/65/EU des Europäischen Parlaments und Europäischen Rats vom 8. Juni 2011 über die Beschränkung der Anwendung bestimmter gefährlicher Stoffe in Elektro- und Elektronikgeräten.

FÜR PRODUKTE, DIE BATTERIEN ENTHALTEN

EU-Richtlinie 2006/66/EC über Batterien und Akkumulatoren

Seit dem 26. September 2008 gilt die neue Richtlinie 2006/66/EC über Batterien und Akkumulatoren. Die Richtlinie gilt für alle Arten von Batterien und Akkumulatoren (AA, AAA, Knopfzellen, Blei-Säure-Batterien, wiederaufladbare Akkus) und solche, die in Geräten integriert sind, mit Ausnahme für militärische oder medizinische Anwendungen sowie für Elektrowerkzeuge.

Die Richtlinie beschreibt Regeln zum Sammeln, Behandeln, Recyceln und Entsorgen von Batterien und zielt darauf ab, die Verwendung bestimmter gefährlicher Stoffe zu unterbinden sowie die Umweltverträglichkeit von Batterien und allen Zwischenschritten in der Versorgungskette zu verbessern.

Hinweise zum Ausbau, Recycling und zur Entsorgung verbrauchter Batterien

Die Batterien werden aus dem Gerät oder der Fernbedienung entfernt, indem Sie das in der Bedienungsanleitung erläuterte Verfahren zum Einlegen von Batterien in umgekehrter Reihenfolge ausführen.

Bei Produkten mit eingebauten Batterien, die für die gesamte Lebensdauer des Produkts vorgesehen sind, ist es für den Benutzer eventuell nicht möglich, die Batterien zu entfernen. In diesem Falle übernehmen Recycling- oder Rückgewinnungszentren die Demontage des Produkts und das Entfernen der Batterie. Sollte es aus irgendeinem Grund erforderlich werden, eine solche Batterie auszuwechseln, muss dieses Verfahren von einem autorisierten Servicecenter ausgeführt werden.

In der Europäischen Union und in anderen Ländern ist es verboten, jegliche Batterien mit dem Haushaltsmüll zu entsorgen. Alle Batterien müssen umweltgerecht entsorgt werden. Wenden Sie sich an Ihre örtliche Abfallentsorgungsbehörde, die Ihnen zum umweltgerechten Sammeln, Recyceln und Entsorgen gebrauchter Batterien Auskunft erteilen kann.

WARNUNG: Wenn eine Batterie unsachgemäß ersetzt wird, besteht Explosionsgefahr. Um die Brandgefahr zu verringern, dürfen Sie dieses Gerät nicht auseinanderbauen, zerbrechen, aufstechen, kurzschließen, es Temperaturen über 60°C aussetzen, in Wasser oder Feuer entsorgen. Setzen Sie nur Batterien des angegebenen Typs ein.

Als Symbol für die „getrennte Sammlung“ aller Batterien und Akkumulatoren gilt die unten dargestellte, durchgestrichene Abfalltonne:



Wenn Batterien, Akkumulatoren und Knopfzellen mehr als 0,0005 % Quecksilber, mehr als 0,002 % Cadmium oder mehr als 0,004 % Blei enthalten, werden sie mit dem chemischen Symbol für das jeweilige Metall gekennzeichnet: entsprechend Hg, Cd oder Pb. Siehe folgende Symbole als Beispiel:

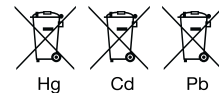

FÜR ALLE PRODUKTE OHNE DRAHTLOSÜBERTRAGUNG:

Hiermit erklärt HARMAN International, dass dieses Gerät den Richtlinien EMC 2004/108/EC, LVD 2006/95/EC, ErP 2009/125/EC und RoHS 2011/65/EU entspricht. Die Konformitätserklärung kann im Support-Bereich unserer Website eingesehen werden, die über www.jbl.com erreichbar ist.

FÜR ALLE PRODUKTE MIT DRAHTLOSÜBERTRAGUNG:

Hiermit erklärt HARMAN International, dass dieses Gerät den wesentlichen Voraussetzungen und anderen relevanten Bestimmungen der Richtlinien 1999/5/EG, ErP 2009/125/EG und RoHS 2011/65/EU entspricht. Die Konformitätserklärung kann im Support-Bereich unserer Website eingesehen werden, die über www.jbl.com erreichbar ist.

HARMAN HARMAN International Industries, Incorporated
8500 Balboa Boulevard, Northridge, CA 91329, USA

© 2012 HARMAN International Industries, Incorporated. Alle Rechte vorbehalten.

JBL ist eine Marke von HARMAN International Industries, Incorporated, die in den USA und/oder anderen Ländern eingetragen ist.

Blu-ray Disc ist eine Marke der Blu-ray Disc Association.

Änderungen an Merkmalen, Spezifikationen und Aussehen können ohne vorherige Ankündigung erfolgen.

www.jbl.com

IMPORTANTI INFORMAZIONI SULLA SICUREZZA



PER TUTTI I PRODOTTI

1. Leggere queste istruzioni.
2. Conservare queste istruzioni.
3. Prestare attenzione a tutte le avvertenze.
4. Seguire tutte le istruzioni.
5. Non usare questo apparecchio vicino all'acqua.
6. Pulire solo con un panno asciutto.
7. Non bloccare nessuna delle aperture di ventilazione. Installare l'apparato seguendo le istruzioni del fabbricante.
8. Non installare questo apparato nei pressi di fonti di calore, come termosifoni, bocchette per l'aria calda, forni o altri dispositivi (fra cui gli amplificatori) che producano calore.
9. Non aggirare le finalità protettive delle spine polarizzate o con messa a terra. Una spina polarizzata presenta due contatti, uno dei quali è più grande dell'altro. Una spina con messa a terra presenta due contatti, più un terzo conduttore per la messa a terra. Il contatto più grande o il terzo conduttore sono presenti per la vostra sicurezza. Se la spina non entra nella presa, consultare un elettricista per la sostituzione della vecchia presa.
10. Evitare che il cavo di alimentazione possa essere calpestato o pizzicato, in particolare vicino alla spina, alla presa e al punto in cui fuoriesce dall'apparato.
11. Usare esclusivamente complementi/accessori indicati dal produttore.
12. Usare esclusivamente con carrelli, supporti, treppiedi, staffe o tavoli indicati dal produttore o venduti insieme all'apparecchio. Se si utilizza un carrello, prestare attenzione durante lo spostamento di evitare capovolgimenti e conseguenti lesioni.
13. Scollegare l'apparecchio dalla presa durante i temporali o se non viene utilizzato per periodi di tempo prolungati.
14. Per qualsiasi riparazione, rivolgersi a personale qualificato. È necessaria la riparazione quando l'apparato è stato danneggiato in qualunque modo, ad es. quando vi sia un danno al cavo di alimentazione o alla spina, sull'apparato siano stati versati dei liquidi o siano caduti degli oggetti, quando l'apparato sia stato esposto alla pioggia o all'umidità, quando non funzioni correttamente o sia caduto.
15. Non esporre l'apparato a gocciolio o schizzi e prestare attenzione a che nessun oggetto contenente liquidi, come i vasi, venga posto sull'apparato stesso.
16. Per scollegare completamente l'apparato dall'alimentazione CA, scollegare la spina del cavo di alimentazione dalla presa elettrica.
17. La spina del cavo di alimentazione deve rimanere a portata di mano.
18. Non esporre le batterie a calore eccessivo, ad esempio luce solare, fiamme o simili.



ATTENZIONE

RISCHIO DI SCOSSA ELETTRICA. NON APRIRE.



IL SIMBOLO A FORMA DI FULMINE CON PUNTA A FRECCIA RACCHIUSO IN UN TRIANGOLO EQUILATERO AVVERTE L'UTENTE DELLA PRESENZA DI TENSIONI PERICOLOSE NON ISOLATE ALL'INTERNO DEL CONTENITORE DEL PRODOTTO, CHE POTREBBERO ESSERE SUFFICIENTEMENTE POTENTI DA COSTITUIRE UN PERICOLO DI SCOSSE ELETTRICHE PER LE PERSONE.



IL PUNTO ESCLAMATIVO ALL'INTERNO DI UN TRIANGOLO EQUILATERO AVVERTE L'UTENTE DELLA PRESENZA DI IMPORTANTI ISTRUZIONI RELATIVE ALL'USO E ALLA MANUTENZIONE (RIPARAZIONE) NEI MANUALI CHE ACCOMPAGNANO IL PRODOTTO.

AVVERTENZA: PER RIDURRE IL RISCHIO DI INCENDIO O DI SCOSSA ELETTRICA, NON ESPORRE QUESTO APPARECCHIO A PIOGGIA O UMIDITÀ.

DICHIARAZIONI FCC E IC PER GLI UTENTI (SOLO PER USA E CANADA)

Questo dispositivo è conforme alla parte 15 delle norme FCC. Il funzionamento è soggetto alle due seguenti condizioni: (1) il dispositivo non deve provocare interferenze dannose e (2) deve accettare eventuali interferenze subite, comprese interferenze che possono provocare un funzionamento indesiderato.

Questo apparato digitale di Classe B è conforme alla normativa canadese ICES-003.

Cet appareil numérique de la classe B est conforme à la norme NMB-003 du Canada.

DICHIARAZIONE SULL'INTERFACCIA DELLA FEDERAL COMMUNICATION COMMISSION

Questo apparecchio è stato collaudato e determinato conforme ai limiti di un dispositivo digitale di Classe B, ai sensi della Parte 15 delle normative FCC. Tali limiti sono stati stabiliti per offrire una ragionevole protezione contro le interferenze pericolose in una installazione domestica. Questo apparecchio genera, usa e può irradiare energia in radiofrequenza e, qualora non installato e utilizzato secondo le istruzioni, potrebbe causare interferenze dannose per le comunicazioni radio. Tuttavia, non è possibile garantire che non si verifichino interferenze in particolari installazioni. Qualora questo apparecchio dovesse causare interferenze dannose alle ricezioni radio o televisive, il che può essere determinato spegnendo e riaccendendo l'apparecchio, si

invita l'utente a tentare di correggere l'interferenza mediante una o più delle seguenti misure:

- Riorientare o riposizionare l'antenna di ricezione.
- Aumentare la distanza fra l'apparecchio e il ricevitore.
- Collegare l'apparecchio alla presa di un circuito diverso da quello a cui è collegato il ricevitore.
- Consultare il rivenditore o un tecnico radio/TV esperto per ricevere assistenza.

Attenzione: cambiamenti o modifiche non approvati espressamente da HARMAN potrebbero invalidare la capacità dell'utente di usare l'apparecchio.

PER I PRODOTTI CHE TRASMETTONO ENERGIA RF

INFORMAZIONI FCC E IC PER GLI UTENTI

Questo dispositivo è conforme alla parte 15 delle norme FCC e alle specifiche per standard radio RSS 210 di Industry Canada per dispositivi esenti da licenza. Il funzionamento è soggetto alle due seguenti condizioni: (1) il dispositivo non deve generare interferenze pericolose e (2) deve accettare qualunque interferenza ricevuta, incluse le interferenze che potrebbero causare un funzionamento indesiderato.

Dichiarazione FCC/IC sull'esposizione alle radiazioni

Questo apparecchio è conforme ai limiti di esposizione alle radiazioni RSS-102 delle norme FCC/IC stabiliti per ambienti non controllati. Questo apparecchio deve essere installato e azionato con una distanza minima di 20 cm tra il radiatore e il corpo dell'utente.

PER I PRODOTTI CON RICEVITORI RADIO CHE POSSONO UTILIZZARE UN'ANTENNA ESTERNA (SOLO PER GLI STATI UNITI)

MESSA A TERRA DEL CAVO TV (CATV) O DELL'ANTENNA

Se al prodotto vengono collegati un'antenna o un sistema di cavi esterno, assicurarsi che tali dispositivi siano dotati di messa a terra per consentire la protezione contro picchi di tensione e scariche di energia statica. La sezione 810 del codice elettrico nazionale NEC (National Electrical Code), ANSI/NFPA n. 70-1984, fornisce informazioni relative a corretta messa a terra dell'albero e della struttura di supporto, messa a terra del filo adduttore a un'unità di scarico dell'antenna, dimensioni dei conduttori di messa a terra, posizione dell'unità di scarico dell'antenna, connessione agli elettrodi di messa a terra e requisiti dell'elettrodo di messa a terra.

NOTA PER L'INSTALLATORE DI SISTEMI CATV

Questo promemoria serve a richiamare l'attenzione dell'installatore della TV via cavo all'articolo 820-40 del National Electrical Code, in cui sono contenute linee guida per una corretta messa a terra; in particolare, l'articolo specifica che la messa a terra del cavo deve essere collegata al sistema di messa a terra dell'edificio e il più vicino possibile al punto di ingresso del cavo.

IMPORTANTI INFORMAZIONI SULLA SICUREZZA



PER LETTORI CD/DVD/ BLU-RAY DISC™

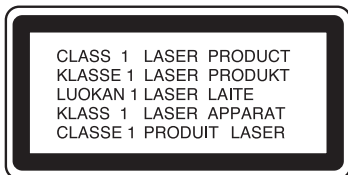

ATTENZIONE: questo prodotto utilizza un sistema laser. Per prevenire l'esposizione diretta al fascio laser, non aprire la chiusura del cabinet, né aggirare qualunque dei meccanismi di sicurezza forniti a vostra protezione. **NON PUNTARE IL FASCIO LASER NEGLI OCCHI.** Per garantire un uso corretto di questo prodotto, leggere con attenzione il Manuale dell'utente e conservarlo per riferimento futuro. Qualora l'unità richieda manutenzione o riparazione, rivolgersi al centro di assistenza JBL più vicino. Per le riparazioni, rivolgersi esclusivamente a personale qualificato.

PER TUTTI I PAESI UE

PER I PRODOTTI DOTATI DI AUDIO OUT

Prevenzione dei danni all'udito

ATTENZIONE: l'uso di auricolari o cuffie a volume elevato per periodi di tempo prolungati può causare una perdita di udito permanente.

Per la Francia, i prodotti sono stati testati per soddisfare i requisiti del livello di pressione sonora (SPL) stabiliti negli standard NF EN50332-1:2000 e/o EN50332-2:2003 pertinenti, secondo quanto stabilito dall'articolo L.5232-1 della legislazione francese.



Nota: per prevenire potenziali danni all'udito, non ascoltare a volume elevato per periodi di tempo prolungati.

DIRETTIVA WEEE

La Direttiva WEEE relativa ai rifiuti di apparecchiature elettriche ed elettroniche (Waste Electrical and Electronic Equipment), che è entrata in vigore come legge europea il 13 febbraio 2003, ha portato un grande cambiamento nel trattamento delle apparecchiature elettriche alla fine del ciclo di vita.

Obiettivo prioritario della Direttiva è la prevenzione dell'abbandono dei rifiuti di apparecchiature elettriche ed elettroniche oltre alla promozione del riutilizzo, del riciclo e del recupero in altre forme dei rifiuti per ridurre lo smaltimento.

Il logo WEEE sul prodotto o sulla sua confezione che indica la raccolta di apparecchi elettrici ed

elettronici consiste in un cestino su ruote con una croce sopra, nel modo illustrato di seguito.



Non smaltire o gettare il prodotto con il resto dei rifiuti domestici. L'utente è responsabile dello smaltimento dei rifiuti di apparecchi elettrici ed elettronici ed è tenuto a smaltirli presso il punto di raccolta specificato per il riciclo di tali rifiuti pericolosi. La raccolta isolata e il corretto recupero dei rifiuti di apparecchi elettrici ed elettronici al momento dello smaltimento ci consentirà di contribuire alla conservazione delle risorse naturali. Inoltre, il corretto recupero dei rifiuti di apparecchi elettrici ed elettronici assicura la tutela della salute personale e dell'ambiente. Per ulteriori informazioni sullo smaltimento, il recupero e i punti di raccolta dei rifiuti di apparecchi elettrici ed elettronici, contattare l'amministrazione locale, il servizio di smaltimento per i rifiuti domestici, il negozio dove è stato acquistato l'apparecchio o il produttore dello stesso.

CONFORMITÀ ROHS

Il prodotto è conforme alla Direttiva 2011/65/UE del Parlamento Europeo e del Consiglio datata 8 giugno 2011 sulle limitazioni all'uso di determinate sostanze pericolose negli apparecchi elettrici ed elettronici.

PER I PRODOTTI DOTATI DI BATTERIE

Direttiva batterie UE 2006/66/CE

Una nuova direttiva batterie, la 2006/66/CE relativa a pile e accumulatori, sostituisce la direttiva entrata in vigore il 26 settembre 2008. La direttiva è valida per tutti i tipi di batterie e accumulatori (AA, AAA, pile a bottone, batterie piombo-acido, batterie ricaricabili) compresi quelli incorporati negli elettrodomestici, escluse le applicazioni militari, mediche e di utensili elettrici.

La direttiva stabilisce le regole per la raccolta, il trattamento, il riciclo e lo smaltimento delle batterie e si impegna a proibire alcune sostanze pericolose e a migliorare le prestazioni ambientali delle batterie e di tutti gli operatori nella catena di approvvigionamento.

Istruzioni per gli utenti sulla rimozione, il riciclo e lo smaltimento delle batterie usate

Per rimuovere le batterie dall'apparecchio o dal telecomando, invertire la procedura descritta nel Manuale dell'utente per l'inserimento delle batterie.

Per i prodotti con una batteria incorporata la cui durata è pari a quella del prodotto, la rimozione da parte dell'utente potrebbe non essere possibile.

In questo caso, i centri di riciclo o recupero si occuperanno dello smontaggio del prodotto e della rimozione della batteria. Se, per qualunque motivo, si rendesse necessario sostituire una batteria di questo tipo, rivolgersi a un centro servizi autorizzato.

Nell'Unione Europea e in altre sedi, è illegale smaltire le batterie insieme ai rifiuti domestici. Le batterie devono essere smaltite in maniera rispettosa dell'ambiente. Consultare le autorità locali per la gestione dei rifiuti per avere informazioni sulla raccolta, il riciclo e lo smaltimento rispettoso dell'ambiente delle batterie esauste.

AVVERTENZA: pericolo di esplosione se la batteria viene inserita in modo errato. Per ridurre il rischio di incendi o ustioni, non smontare, schiacciare, punzonare, creare cortocircuiti esterni, esporre a temperature superiori ai 60 °C o smaltire nel fuoco o in acqua. Sostituire soltanto con batterie specificate.

Il simbolo che indica la "raccolta differenziata" per tutte le batterie e gli accumulatori è il cestino su ruote con la croce sopra riportato di seguito:



Nel caso di batterie, accumulatori e pile a bottone contenenti più dello 0,0005% di mercurio, più dello 0,002% di cadmio o più dello 0,004% di piombo, verrà utilizzato il simbolo chimico del relativo metallo, rispettivamente Hg, Cd e Pb. Fare riferimento ai simboli riportati di seguito:



PER TUTTI I PRODOTTI AD ECCEZIONE DI QUELLI CON FUNZIONAMENTO WIRELESS

HARMAN International dichiara con il presente atto che questo apparecchio è conforme alle direttive EMC 2004/108/CE, LVD 2006/95/CE, ErP 2009/125/CE e RoHS 2011/65/UE. La dichiarazione di conformità può essere consultata presso la sezione di supporto del nostro sito Web, accessibile su www.jbl.com.

PER TUTTI I PRODOTTI CON FUNZIONAMENTO WIRELESS

HARMAN International dichiara con il presente atto che questo apparecchio è conforme ai requisiti essenziali e alle altre disposizioni pertinenti delle direttive 1999/5/CE, ErP 2009/125/CE e RoHS 2011/65/UE. La dichiarazione di conformità può essere consultata presso la sezione di supporto del nostro sito Web, accessibile su www.jbl.com.

HARMAN HARMAN International Industries, Incorporated
8500 Balboa Boulevard, Northridge, CA 91329 USA

© 2012 HARMAN International Industries, Incorporated. Tutti i diritti riservati.

JBL è un marchio commerciale di HARMAN International Industries, Incorporated, registrato negli Stati Uniti e/o in altri Paesi.

Blu-ray Disc è un marchio della Blu-ray Disc Association.

Le caratteristiche, le specifiche e l'aspetto sono soggetti a modifiche senza preavviso.

www.jbl.com

BELANGRIJKE VEILIGHEIDSINSTRUCTIES



VOOR ALLE PRODUCTEN

1. Lees deze instructies.
2. Bewaar deze instructies.
3. Neem alle waarschuwingen in acht.
4. Volg alle instructies op.
5. Gebruik dit apparaat niet in de nabijheid van water.
6. Reinig dit apparaat uitsluitend met een droge doek.
7. Blokkeer nooit de ventilatieopeningen. Installeer dit apparaat volgens de instructies van de fabrikant.
8. Installeer dit apparaat niet in de buurt van warmtebronnen, zoals radiatoren, roosters voor warme lucht, fornuizen of andere apparaten (inclusief versterkers) die hitte voortbrengen.
9. Verwijder nooit de beveiliging van een gepolariseerde of stekker met randaarde. Een gepolariseerde stekker heeft twee platte pennen waarbij de ene pen breder is dan de andere pen. Een stekker met randaarde heeft twee gewone pennen en een aardingsvoorziening. De brede pen en de aardingsvoorziening zijn bedoeld voor uw veiligheid. Raadpleeg een elektricien om het verouderde stopcontact te vervangen als de meegeleverde stekker niet in uw stopcontact past.
10. Zorg dat er niet op het netsnoer kan worden getrapt en dat dit niet beschadigd kan raken, vooral bij de stekker, stopcontacten en op het punt waarop dit het apparaat verlaat.
11. Gebruik uitsluitend door de fabrikant aangegeven aansluitingen/accessoires.
12. Gebruik alleen rolwagens, standaarden, statieven, beugels, tafels, enz. die door de fabrikant zijn gespecificeerd of die bij het apparaat zijn verkocht. Let bij het gebruik van een rolwagen op dat de combinatie van het apparaat en de rolwagen niet kan omkiepen om letsel te vermijden.
13. Verwijder de stekker uit het stopcontact tijdens onweer en bij langdurige afwezigheid.
14. Laat alle onderhouds- en reparatiewerkzaamheden over aan gekwalificeerd onderhoudspersoneel. Onderhoud is noodzakelijk wanneer het apparaat op enige wijze beschadigd is, bijvoorbeeld als het snoer of de stekker beschadigd is, als er vloeistof in het apparaat gemorst is, als er voorwerpen in gevallen zijn of als het apparaat blootgesteld is aan regen of vocht, niet normaal werkt of gevallen is.
15. Stel dit apparaat niet bloot aan waterdruppels of -spetters en zorg ervoor dat geen met water gevulde voorwerpen, zoals vazen, op het apparaat gezet worden.
16. Om de stroom van dit apparaat volledig uit te schakelen, dient u het snoer uit de stekkerdoos te halen.
17. De stekker van het snoer moet gemakkelijk bereikbaar blijven.
18. Stel de batterijen niet bloot aan buitensporige warmte, zoals zonlicht, vuur, enzovoort.



VOORZICHTIG

RISICO VAN ELEKTRISCHE SCHOK. NIET OPENEN.



HET SYMBOOL VAN DE BLIKSEM MET EEN PIJLPUNT BINNEN EEN GELIJKZIJDIGE DRIEHOEK IS BEDOELD OM DE GEBRUIKER ATTENT TE MAKEN OP DE AANWEZIGHEID VAN EEN NIET-GEÏSOLEERD "GEVAARLIJK VOLTAGE" BINNEN HET OMHULSEL VAN HET PRODUCT DAT HOOG GENOEG KAN ZIJN OM EEN RISICO VAN ELEKTRISCHE SCHOK VOOR PERSONEN IN TE HOUDEN.



HET UITROEPTEKEN BINNEN EEN GELIJKZIJDIGE DRIEHOEK IS BEDOELD OM DE GEBRUIKER ATTENT TE MAKEN OP DE AANWEZIGHEID VAN BELANGRIJKE INSTRUCTIES OVER DE WERKING EN HET ONDERHOUD IN DE BIJ HET PRODUCT GELEVERDE HANDLEIDING.

WAARSCHUWING: STEL DIT APPARAAT NIET BLOOT AAN REGEN OF VOCHT OM HET RISICO OP BRAND OF ELEKTRISCHE SCHOKKEN TE REDUCEREN.

FCC- EN IC-VERKLARINGEN VOOR GEBRUIKERS (UITSLUITEND VS EN CANADA)

Dit apparaat voldoet aan deel 15 van de FCC-voorschriften. De werking is onderworpen aan de volgende twee voorwaarden: (1) dit apparaat mag geen schadelijke interferentie veroorzaken; en (2) dit apparaat moet elke ontvangen interferentie aanvaarden, waaronder interferentie die een ongewenste werking kan veroorzaken.

Dit digitale Klasse B-apparaat voldoet aan de Canadese norm ICES-003.

Cet appareil numérique de la classe B est conforme à la norme NMB-003 du Canada.

VERKLARING INZAKE INTERFERENTIE VAN FEDERAL COMMUNICATION COMMISSION

Dit apparaat is getest en voldoet aan de limieten die worden gesteld aan een digitaal Klasse B-apparaat, in overeenstemming met deel 15 van de FCC-voorschriften. Deze limieten zijn ontworpen met het oog op het bieden van een redelijke bescherming tegen schadelijke interferentie in een huishoudelijke installatie. Dit apparaat genereert en gebruikt radiofrequentie-energie, kan deze uitstralen en kan, als het niet volgens de instructies wordt geïnstalleerd en gebruikt, schadelijke interferentie met betrekking tot radiocommunicatie veroorzaken. Er kan echter niet worden gegarandeerd dat interferentie niet zal optreden in een bepaalde installatie.

Als deze apparatuur verstoring van de radio- of tv-ontvangst veroorzaakt, wat kan worden vastgesteld door het apparaat uit te schakelen en vervolgens in te schakelen, wordt de gebruiker aangemoedigd om te proberen of de interferentie via een of meer van de volgende maatregelen kan worden verholpen:

- Stel de ontvangende antenne opnieuw af.
- Vergroot de afstand tussen het apparaat en de ontvanger.
- Sluit het apparaat aan op een stopcontact in een ander elektriciteitsnet dan het net waar de ontvanger op aangesloten is.
- Roep de hulp in van de dealer of van een ervaren radio-/tv-monteur.

Voorzichtig: Veranderingen of wijzigingen die niet uitdrukkelijk door HARMAN zijn goedgekeurd, kunnen de bevoegdheid van de gebruiker om de apparatuur te bedienen tenietdoen.

VOOR PRODUCTEN DIE RF-ENERGIE UITZENDEN

FCC- EN IC-INFORMATIE VOOR GEBRUIKERS

Dit apparaat voldoet aan Deel 15 van de FCC-voorschriften en beschikt over licentievrijstelling van Industry Canada RSS 210. De werking is onderworpen aan de volgende twee voorwaarden: (1) dit apparaat mag geen schadelijke interferentie veroorzaken; en (2) dit apparaat moet elke ontvangen interferentie aanvaarden, waaronder interferentie die een ongewenste werking kan veroorzaken.

Verklaring inzake blootstelling aan straling van FCC/IC

Deze apparatuur voldoet aan de blootstellingslimieten voor straling van FCC/IC RSS-102 die zijn opgesteld voor een ongecontroleerde omgeving. Deze apparatuur moet worden geïnstalleerd en bediend op een afstand van minimaal 20 cm van uw lichaam.

VOOR PRODUCTEN MET RADIO-ONTVANGERS DIE EEN EXTERNE ANTENNE KUNNEN GEBRUIKEN (ALLEEN VS)

AARDING VOOR KABELTELEVISIE OF ANTENNE

Als er een externe antenne of kabelsysteem bij dit product hoort, dient u zich ervan te verzekeren dat die geaard is om enige bescherming te bieden tegen spanningspieken en statische ladingen. Paragraaf 810 van de National Electrical Code (NEC), ANSI/NFPA Nr. 70-1984 biedt informatie over het op correcte wijze aarden van de antenne-aansluiting en de antenne-aansluiting op de antenne-ontlader, over de omvang van de aardingsgeleiders; over de locatie van de antenne-ontlader, over het aansluiten op aardingselektroden en over de vereisten voor de aardingselektrode.

OPMERKING VOOR DE INSTALLATEUR VAN HET KABELTELEVISIESYSTEEM

Deze herinnering wordt verstrekt om de aandacht van de installateur van kabeltelevisiesystemen te vestigen op artikel 820-40 van de NEC dat richtlijnen voor de juiste aarding vermeldt en dat, in het bijzonder, aangeeft dat de aardingskabel zo dicht mogelijk bij het punt van de kabelinvoer op het aardingsstelsel van het gebouw moet worden aangesloten.

BELANGRIJKE VEILIGHEIDSINSTRUCTIES



VOOR CD-/DVD-/BLU-RAY DISC™-SPELERS

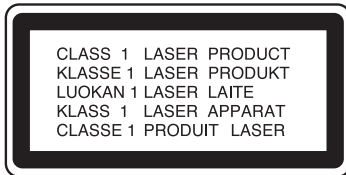

VOORZICHTIG: dit product maakt gebruik van een lasersysteem. Maak de behuizing van het product niet open en stel de veiligheidsmechanismen die zijn aangebracht om u te beschermen niet buiten werking om directe blootstelling aan de laserstraal te voorkomen. Staar niet in de laserstraal. Lees de handleiding zorgvuldig en bewaar deze voor toekomstig gebruik om ervoor te zorgen dat dit product op de juiste wijze wordt gebruikt. Neem contact op met het plaatselijke servicecentrum van JBL als er onderhouds- of reparatiewerkzaamheden aan het apparaat moeten worden verricht. Onderhouds- en reparatiewerkzaamheden aan het apparaat mogen uitsluitend worden verricht door gekwalificeerd onderhoudspersoneel.

VOOR ALLE EU-LANDEN

VOOR PRODUCTEN DIE AUDIO-UITVOER BIEDEN

Voorkoming van gehoorverlies

VOORZICHTIG: Er kan permanent gehoorverlies optreden als gedurende lange tijd gebruik wordt gemaakt van oortelefoons of hoofdtelefoons op hoog volume.

Voor Frankrijk zijn de producten getest voor overeenstemming met de vereiste inzake geluidsdrukkniveau die is vastgelegd in de toepasselijke normen NF EN50332-1:2000 en/of EN50332-2:2003 zoals vereist door Frans artikel L.5232-1.



Opmerking: Gebruik het product niet gedurende lange tijd met een te hoog volumenniveau om mogelijke gehoorbeschadiging te voorkomen.

WEEE-KENNISGEVING

De richtlijn inzake Afgedankte elektrische en elektronische apparatuur (WEEE), die op 13 februari van kracht werd als Europese wet, resulteerde in een ingrijpende verandering in de behandeling van elektrische apparatuur die het einde van de levensduur had bereikt.

Het doel van deze richtlijn is, als eerste prioriteit, de voorkoming van WEEE, en daarnaast, de bevordering van hergebruik, recycling en andere vormen van herwinning van dergelijke afgedankte producten om vernietiging te verminderen.

Het WEEE-logo op het product of op de doos dat de inzameling van elektrische en elektronische apparatuur aangeeft bestaat uit de doorgestreepte afvalcontainer, zoals hieronder weergegeven.



Dit product mag niet worden weggegooid of samen met het gewone huishoudelijke afval worden afgevoerd. U bent aansprakelijk voor de afvoer van al uw afgedankte elektronische of elektrische apparatuur door deze over te brengen naar het opgegeven inzamelpunt voor recycling van dergelijk gevaarlijk afval. Geïsoleerde inzameling en correcte herwinning van uw afgedankte elektronische en elektrische apparatuur op het tijdstip van verwijdering stelt ons in staat te helpen bij het besparen van natuurlijke hulpbronnen. Bovendien waarborgt een correcte recycling van de afgedankte elektronische en elektrische apparatuur bescherming van menselijke gezondheid en milieu. Voor meer informatie over afvoer en herwinning van afgedankte elektronische en elektrische apparatuur, neemt u contact op met uw lokale gemeentelijke afvalverwerking, het plaatselijke milieupark, de winkel waar u de apparatuur hebt aangeschaft of de fabrikant van de apparatuur.

ROHS-CONFORMITEIT

Dit product is in overeenstemming met richtlijn 2011/65/EU van het Europese Parlement en van de Raad van 8 juni 2011 inzake de beperking van het gebruik van bepaalde gevaarlijke stoffen in elektrische en elektronische apparatuur.

VOOR PRODUCTEN DIE BATTERIJEN BEVATTEN

EU-richtlijn inzake batterijen 2006/66/EG

Op 26 september 2008 is een nieuwe richtlijn voor batterijen, 2006/66/EG, inzake batterijen en accu's van kracht geworden. De richtlijn geldt voor alle typen batterijen en accu's (AA, AAA, knooppellen, loodzuuraccu's, oplaadbare accu's) met inbegrip van batterijen en accu's die zijn opgenomen in apparaten, behalve voor militaire of medische toepassingen en voor gebruik in elektrisch gereedschap.

De richtlijn bevat regels voor het verzamelen, behandelen, recyclen en afvoeren van batterijen en richt zich op een verbod op bepaalde gevaarlijke stoffen en op verbetering van de milieuprestaties van batterijen en alle onderdelen van de toevokerketen.

Instructies voor gebruikers voor verwijdering, recycling en afvoer van gebruikte batterijen

Om de batterijen uit uw apparaat of afstandsbediening te verwijderen, werkt u in omgekeerde richting aan de procedure voor het plaatsen van de batterijen die beschreven staat in de handleiding.

Voor producten met een ingebouwde batterij die net zo lang als de levensduur van het product

duurt, is verwijdering door de gebruiker misschien niet mogelijk. In dat geval dient het recycling- of verwijderingsbedrijf te zorgen voor demontage en verwijdering van de batterij. Als het om de een of andere reden nodig mocht zijn om een dergelijke batterij te vervangen, moet deze procedure worden uitgevoerd door een erkend servicecentrum.

In de Europese Unie en in andere landen is het illegaal om batterijen met het huisvuil weg te doen. Alle batterijen moeten op een ecologisch verantwoorde manier worden weggegooid. Neem contact op met personeel van uw plaatselijke afvalbeheerder voor informatie over het ecologisch ophalen, recyclen en wegdoen van gebruikte batterijen.

WAARSCHUWING: Gevaar van explosie als batterij op onjuiste wijze wordt vervangen. Vermijd het om de batterij te demonteren, verpletteren of doorboren, deze kort te sluiten, bloot te stellen aan temperaturen boven 60°C of in vuur of water te gooien om het risico op brand of brandwonden te verminderen. Alleen te vervangen door batterijen van het gespecificeerde type.

Het symbool voor gescheiden inzameling van alle batterijen en accu's is de doorgestreepte afvalcontainer die hieronder wordt weergegeven:



Batterijen, accu's en knooppellen die meer dan 0,0005% kwik, meer dan 0,002% cadmium of meer dan 0,004% lood bevatten, dienen te worden aangeduid met het chemische symbool voor het desbetreffende metaal: respectievelijk Hg, Cd of Pb. Raadpleeg het onderstaande symbool:

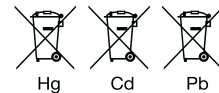

VOOR ALLE PRODUCTEN BEHALVE PRODUCTEN MET DRAADLOZE WERKING

HARMAN International verklaart hierbij dat deze apparatuur in overeenstemming is met de EMC-richtlijn 2004/108/EG, LVD-richtlijn 2006/95/EG, ErP-richtlijn 2009/125/EG en RoHS-richtlijn 2011/65/EU. De conformiteitsverklaring kan worden geraadpleegd in de ondersteuningssectie van onze website, die bereikbaar is via www.jbl.com.

VOOR ALLE PRODUCTEN MET DRAADLOZE WERKING

HARMAN International verklaart hierbij dat deze apparatuur in overeenstemming is met de essentiële vereisten en andere bepalingen van richtlijn 1995/5/EG, ErP-richtlijn 2009/125/EG en RoHS-richtlijn 2011/65/EU. De conformiteitsverklaring kan worden geraadpleegd in de ondersteuningssectie van onze website, die bereikbaar is via www.jbl.com.

HARMAN HARMAN International Industries, Incorporated
8500 Balboa Boulevard, Northridge, CA 91329 VS

© 2012 HARMAN International Industries, Incorporated. Alle rechten voorbehouden.

JBL is een handelsmerk van HARMAN International Industries, Incorporated, gedeponeerd in de Verenigde Staten en/of andere landen.

Blu-ray Disc is een handelsmerk van de Blu-ray Disc Association.

Functies, specificaties en vormgeving kunnen zonder kennisgeving worden gewijzigd.

www.jbl.com

VIKTIGE SIKKERHETSINSTRUKSJONER



FOR ALLE PRODUKTER:

1. Les disse instruksjonene.
2. Ta vare på disse instruksjonene.
3. Ta hensyn til alle advarsler.
4. Følg alle instruksjoner.
5. Ikke bruk apparatet i nærheten av vann.
6. Rengjør kun med en tørr klut.
7. Ikke blokker ventilasjonsåpninger. Installer apparatet i overensstemmelse med instruksjonene fra produsenten.
8. Ikke installer apparatet i nærheten av varmekilder som radiatorer, varmelister, ovner eller andre apparater (inkludert forsterkere) som produserer varme.
9. Ikke overkjør sikkerhetsformålet med polariserte eller jordede støpsler. Et polarisert støpsel har to blader, ett bredere enn det andre. Et jordat støpsel har to blader og en tredje jordingsleder. Det brede bladet eller den tredje ledere er ment som beskyttelse. Hvis det medfølgende støpselet ikke passer i uttaket, henvender du deg til en elektriker for å få byttet ut det brukelige uttaket.
10. Beskytt strømledningen slik at den ikke trækkes på eller blir stående i klem, spesielt rundt støpslene, stikkontaktene og rundt utgangene i apparatet.
11. Bruk kun redskaper/tilbehør som er angitt av produsenten.
12. Bruk kun sammen med vognen, sokkelen, stativet, knekten eller bordet som er angitt av produsenten eller som selges sammen med apparatet. Når du bruker vognen, må du utvise forsiktighet når du flytter vogn og apparat for å unngå skade som følge av velting.
13. Ta ut apparatets støpsel ved tordenvær eller når du ikke bruker det over lengre tid.
14. All service må utføres av kvalifisert personell. Service må utføres hvis apparatet blir skadet, som f.eks. hvis strømledningen eller støpselet går i stykker, væske søles eller gjenstander havner i apparatet, eller hvis apparatet utsettes for regn eller fukt, ikke fungerer som normalt eller faller ned.
15. Unngå at apparatet eksponeres for drypping eller spruting, og sørg for at ingen gjenstander fylt med væske, som f.eks. blomstervaser, plasseres på apparatet.
16. For å koble strømmen fra apparatet trekker du ut strømledningen fra stikkontakten.
17. Strømstøpselet til strømledningen må alltid være klart til bruk.
18. Ikke eksponer batteriene for overdreven varme som sollys, brann eller liknende.



FORSIKTIG

FARE FOR ELEKTRISK STØT. IKKE ÅPNE.



SYMBOL ET MED ET LYNGLIMT OG EN PIL I EN LIKESIDET TREKANT PÅ PRODUKTETS DEKSEL ER EN ADVARSEL TIL BRUKEREN OM AT DEN UJSOLERTE "FARLIGE SPENNINGEN" I PRODUKTET KAN VÆRE KRAFTIG NOK TIL Å UTSETTE MENNESKER FOR ELEKTRISK STØT.



UTROPSTEGNET I EN LIKESIDET TREKANT ER EN ADVARSEL SOM GJØR BRUKEREN OPPMERKSOM PÅ DE VIKTIGE INSTRUKSJONENE FOR BRUK OG VEDLIKEHOLD (SERVICE) I DOKUMENTASJONEN SOM MEDFØLGER PRODUKTET.

ADVARSEL: FOR Å REDUSERE FAREN FOR BRANN ELLER ELEKTRISK STØT MÅ DU IKKE UTSETTE APPARATET FOR REGN ELLER FUKT.

FCC- OG IC-ERKLÆRING FOR BRUKERE (GJELDER KUN USA OG CANADA)

Dette apparatet samsvarer med del 15 av FCC-reglementet. Bruk er forbeholdt følgende to betingelser: (1) Dette apparatet kan ikke forårsake skadelig interferens og (2) dette apparatet må godta all innkommende interferens, inkludert interferens som kan forårsake uønsket adferd.

Dette digitale apparatet i klasse B samsvarer med den canadiske standarden ICES-003.

Cet appareil numérique de la classe B est conforme à la norme NMB-003 du Canada.

FCC-ERKLÆRING OM INTERFERENS

Dette utstyret har blitt testet og er funnet å overholde grenseverdiene for digitale enheter av klasse B, i overensstemmelse med del 15 av FCC-reglene. Disse grensene er laget for å gi tilstrekkelig beskyttelse mot skadelig interferens i en boliginstallasjon. Dette utstyret genererer, bruker og kan sende ut radiofrekvensenergi, og kan forårsake skadelig interferens på radiokommunikasjon hvis det ikke brukes i overensstemmelse med instruksjonene. Det gis imidlertid ingen garanti for at det ikke vil forekomme interferens i enkeltinstallasjoner. Hvis dette utstyret forårsaker skadelig interferens på radio- eller fjernsynsmottak, som kan fastsettes

ved å slå utstyret av og på, kan brukeren forsøke å løse interferensproblemet ved å gjøre ett eller flere av følgende:

- Drei på mottaksantennen, eller plasser den et annet sted.
- Øk avstanden mellom utstyret og mottakeren.
- Koble utstyret til en stikkontakt på en annen strømkrets enn den som mottakeren er koblet til.
- Ta kontakt med forhandleren eller en erfaren radio-/TV-reparatør for å få hjelp.

Forsiktig: Endringer eller tilpasninger som ikke er uttrykkelig godkjent av HARMAN, kan føre til at brukerens rett til å bruke utstyret annulleres.

FOR PRODUKTER SOM SENDER UT RF-ENERGI:

FCC- OG IC-INFORMASJON FOR BRUKERE

Denne enheten samsvarer med del 15 av FCC-reglementet og Industry Canada lisensfritak RSS 210. Bruk er forbeholdt følgende to betingelser: (1) Dette apparatet kan ikke forårsake skadelig interferens og (2) dette apparatet må godta all innkommende interferens, inkludert interferens som kan forårsake uønsket adferd.

FCC/IC-erklæring om farlig stråling

Dette utstyret overholder FCC/IC RSS-102-eksponeringsgrensene for stråling i ubevoktede miljøer. Utstyret skal installeres og brukes i en minimumsavstand på 20 cm mellom radiatoren og kroppen din.

FOR PRODUKTER MED RADIOMOTTAKERE SOM KAN BRUKE EN EKSTERN ANTENNE (KUN USA):

CATV (KABEL-TV) ELLER ANTENNEJORDING

Hvis en ekstern antenne eller kabelsystem er koblet til produktet, må du forsikre deg om at den/det er jordat for å gi beskyttelse mot spenningsbølger og statiske ladninger. Del 810 av USAs sikkerhetsstandard National Electrical Code (NEC), ANSI/NFPA nr. 70-1984, gir informasjon om riktig jording av masten og støttestrukturen, jording av innførende ledning til en antenneutløpsenhet, støtrelse på jordingslederne, plassering av antenneutløpsenheten, kobling til jordingselektroder og krav til jordingselektroden.

MERKNAD TIL INSTALLATØREN AV CATV-SYSTEMET:

Denne påminnelsen gis for å rette oppmerksomheten til installatøren av CATV-systemet (kabel-TV) mot artikkel 820-40 i NEC-sikkerhetsstandard. Denne gir retningslinjer for riktig jording, og legger spesielt vekt på at kabeljordingen må være tilkoblet jordingssystemet i bygningen, så nærme som mulig til der kabelen kommer inn i bygget.

VIKTIGE SIKKERHETSINSTRUKSJONER



FOR CD/DVD/BLU-RAY DISC™-SPILLERE:

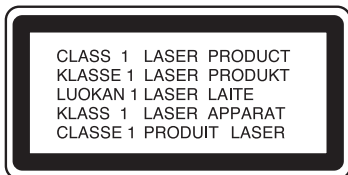

FORSIKTIG: Dette produktet bruker et lasersystem. For å forhindre direkte eksponering for laserstrålen må du ikke åpne kabinettkapslingen eller slå av noen av sikkerhetsmekanismene som medfølger for din beskyttelse. IKKE SE INN I LASERSTRÅLEN. Les brukerhåndboken grundig for å sikre riktig bruk av produktet, og oppbevar den for senere bruk. Hvis enheten trenger vedlikehold eller reparasjon, kontakter du ditt lokale JBL-servicesenter. Service skal kun foretas av kvalifisert personell.

GJELDER FOR ALLE EU-LAND: FOR PRODUKTER MED LYDUTTAK

Forhindring av hørselstap

FORSIKTIG: Permanent hørselstap kan skje hvis du bruker ørepropper eller hodetelefoner på høyt volum over lengre tid.

For Frankrike har produktene blitt testet for å møte kravene til lydnivå som er fastsatt i den gjeldende standarden NF EN50332-1:2000 og/eller EN50332-2:2003, slik det kreves av den franske artikkelen L.5232-1.



NB: For å forhindre mulig hørselsskade bør du unngå høyt volum over lengre perioder.

WEEE-VARSEL

WEEE-direktivet (Waste Electrical and Electronic Equipment – avfall fra elektrisk og elektronisk utstyr), som trådte i kraft som europeisk lovgivning av 13. februar 2003, resulterte i store endringer i håndteringen av elektrisk utstyr ved endt levetid.

Direktivets hovedformål var å forhindre WEEE og i tillegg fremme gjenbruk, resirkulering og andre typer gjenvinning av liknende avfall, for å redusere avhending.

WEEE-logoen på produktet eller på emballasjen, som indikerer innsamling av det elektriske og

elektroniske utstyret, viser en søppelkasse med kryss over, som vist nedenfor.



Dette produktet må ikke avhendes eller dumpes som husholdningsavfall. Det er ditt ansvar å avlevere avfallet fra det elektroniske eller elektriske utstyret ditt ved riktig gjenvinningsstasjon for resirkulering av dette farlige avfallet. Adskilt innsamling og riktig gjenvinning av avfall fra det elektroniske og elektriske utstyret ved avhending hjelper oss å bevare naturressursene. Grundig resirkulering av elektronisk og elektrisk avfall beskytter i tillegg menneskets helse og miljøet. Hvis du vil ha mer informasjon om avhending, gjenvinning og gjenvinningsstasjoner, ta kontakt med ditt lokale stedskontor, søppeltømmingstjeneste, butikken hvor du kjøpte utstyret eller utstyrproduzenten.

OVERHOLDELSE AV ROHS

Dette produktet overholder Europaparlamentets EU-direktiv 2011/65 og Rådet av 8. juni 2011 om begrensninger i bruk av visse farlige stoffer i elektrisk og elektronisk utstyr.

FOR PRODUKTER SOM INKLUDERER BATTERIER

EU-direktiv 2006/66/EF for batterier

Et nytt batteridirektiv 2006/66/EF om batterier og akkumulatører erstatter direktivet som trådte i kraft 26. september 2008. Direktivet gjelder alle typer batterier og akkumulatører (AA, AAA, knappeceller, blybatterier, oppladbare batterier), inkludert de som er innebygd i apparatene, med unntak av militære-, medisinske- og kraftverktøyapplikasjoner.

Direktivet beskriver reglene for innsamling, behandling, resirkulering og avhending av batterier, og har som mål å forby visse farlige stoffer og forbedre batterienes og operatørens miljømessige ytelse i forsyningskjeden.

Instruksjoner til bruker om fjerning, resirkulering og avhending av brukte batterier

For å ta ut batteriene av utstyret eller fjernkontrollen gjør du bare omvendt av det som står beskrevet i brukerhåndboken under Ta ut / sette i batterier.

Brukeren kan ikke fjerne et innebygd batteri som skal vare hele produktets levetid. Hvis dette er tilfelle, kan resirkulerings- og gjenvinningsentre demontere

produktet og ta ut batteriet. Hvis du, av en eller annen grunn, trenger å bytte ut et slikt batteri, må du overlate det til autoriserte servicesentre.

Innenfor EU og andre steder, er det ulovlig å avhende batterier sammen med husholdningsavfall. Alle batterier må avhendes på en miljømessig riktig måte. Kontakt dine lokale avfallsmyndigheter for informasjon om miljømessig innsamling, resirkulering og avhending av brukte batterier.

ADVARSEL: Eksplosjonsfare hvis batteriet skiftes ut feil. For å redusere risikoen for brann eller brannskade må du ikke demontere, knuse, stikke hull på, forkorte eksterne kontakter, eksponere for høyere temperaturer enn 60°C (140°F) eller avhende ved brenning eller nedsenking i vann. Skift kun til angitte batterityper.

Symbolet for "separat innsamling" (som vist nedenfor) viser en søppelkasse med kryss over for alle batterier og akkumulatører:



Hvis batteriene, akkumulatørene og knappecellene inneholder mer enn 0,0005 % kvikksølv, mer enn 0,002 % kadmium eller mer enn 0,004 % bly, er de merket med det kjemiske symbolet for det aktuelle metallet: Hg, Cd eller Pb respektivt. Se symbolet nedenfor:

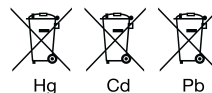

FOR ALLE PRODUKTER MED UNNTAK AV DE MED TRÅDLØS TILKOBLING:

HARMAN International erklærer herved at dette utstyret er i samsvar med EMC-direktivet 2004/108/EF, LVD-direktivet 2006/95/EF, ErP-direktivet 2009/125/EF og RoHS-direktivet 2011/65/EU. Du finner mer om dette i samsvarserklæringen i støttedelen på nettstedet vårt www.jbl.com.

FOR ALLE PRODUKTER MED TRÅDLØS TILKOBLING:

HARMAN International erklærer herved at dette produktet er i samsvar med grunnleggende krav og andre aktuelle bestemmelser i direktivet 1999/5/EF, ErP-direktivet 2009/125/EF og RoHS-direktivet 2011/65/EU. Du finner mer om dette i samsvarserklæringen i støttedelen på nettstedet vårt www.jbl.com.

HARMAN International Industries, Incorporated
8500 Balboa Boulevard, Northridge, CA 91329 USA

© 2012 HARMAN International Industries, Incorporated. Med enerett.

JBL er et varemerke for HARMAN International Industries, Incorporated som er registrert i USA og/eller andre land.

Blu-ray Disc er et varemerke som tilhører Blu-ray Disc Association.

Funksjoner, spesifikasjoner og utseende kan endres uten varsel.

www.jbl.com

TÄRKEITÄ TURVALLISUUSTIETOJA



KAIKKI TUOTTEET:

1. Lue nämä ohjeet.
2. Säilytä nämä ohjeet.
3. Huomioi kaikki varoitukset.
4. Noudata kaikkia ohjeita.
5. Älä käytä laitetta veden lähellä.
6. Puhdista vain kuivalla liinalla.
7. Älä peitä ilmanvaihtokanavia. Asenna laite valmistajan ohjeiden mukaisesti.
8. Älä asenna tätä laitetta lämpölähteiden, lämmittimien, uunien tai muiden lämpöä tuottavien laitteiden (mukaan lukien vahvistimien) lähelle.
9. Älä ohita polarisoidun tai maadoitetun pistokkeen tarjoamaa suojausta. Polarisoitussa pistokkeessa on kaksi piikkiä, joista toinen on leveämpi. Maadoitetussa pistokkeessa on kaksi piikkiä ja maadoitushaara. Leveä piikki tai haara on käyttäjän turvallisuutta varten. Jos mukana oleva pistoke ei sovi pistorasiaan, vaihdata vanhentunut pistorasia.
10. Suojaa virtajohtoa päälle astumiselta tai puristumiselta, erityisesti pistokkeiden ja jatkojohtojen kohdalla sekä kohdassa, jossa johto lähtee laitteesta.
11. Käytä vain valmistajan määrittelemiä lisälaitteita/varusteita.
12. Käytä ainoastaan valmistajan määrittämää tai laitteen mukana myytävää kääryä, jalustaa, kolmijalkaa, kannatinta tai pöytä. Jos käytät kääryä, ole varovainen siirtäessäsi laitetta kääryssä, jotta kääry ei pääse kaatumaan ja aiheuttamaan vammoja.
13. Poista laitteen pistoke pistorasiasta ukkosella tai jos laite on pitkään käyttämättä.
14. Jätä kaikki huolto- ja korjauksen valtuutetun henkilön tehtäväksi. Laite tulee huoltaa, jos se vahingoittuu jollain tavalla, esimerkiksi jos virtajohto tai -pistoke vahingoittuu, laitteen sisään pääsee nestettä tai jokin esine tai laite on altistunut sateelle tai kosteudelle, ei toimi normaalisti tai on pudonnut.
15. Älä altista laitetta pisaroille tai roiskeille ja varmista, ettei mitään nesteellä täytettyä esinettä, kuten maljakkoa, aseteta laitteen päälle.
16. Kytke laite kokonaan sähköverkosta poistamalla virtajohtojen pistoke pistorasiasta.
17. Virtajohtojen pistoke tulee olla helposti saatavilla.
18. Älä altista paristoja tai akkuja kuumuudelle, kuten auringonpaisteelle tai tulelle.



HUOMIO

SÄHKÖISKUVAARA. EI SAA AVATA.



NUOLELLA VARUSTETTU SALAMASYMBOLI TASASIVUISEN KOLMION SISÄLLÄ ON TARKOITETTU VAROITAMAAN KÄYTTÄJÄÄ ERIS-TÄMÄTTÖMÄSTÄ VAARALLISESTA JÄNITTEESTÄ TUOTTEEN KOTELOSSA, MIKÄ SAATTAO OLLA TARPEEKSI SUURI AIEHUUTAAKSEEN SÄHKÖISKUVAARAN HENKILÖILLE.



HUUTOMERKKI TASASIVUISEN KOLMION SISÄLLÄ KERTOO KÄYTTÄJÄLLE, ETTÄ TUOTTEEN DOKUMENTAATIO SISÄLTÄÄ TÄRKEITÄ KÄYTTÖ- JA HUOLTO-OHJEITA.

VAROITUS: TULIPALO- JA SÄHKÖISKUVAARAN VÄHENTÄMISEKSI LAITETTA EI SAA ALTISTAA SATEELLE TAI KOSTEUDELLE.

FCC- JA IC-ILMOITUS KÄYTTÄJILLE (VAIN YHDYSVALLAT JA KANADA)

Tämä laite täyttää FCC-määräysten osan 15 vaatimukset. Käyttö on seuraavien kahden edellytyksen alaisena: (1) Tämä laite ei saa aiheuttaa haitallisia häiriöitä, ja (2) tämän laitteen on siedettävä kaikkia ulkoisia häiriöitä myös silloin, kun ne voivat haitata laitteen toimintaa.

Tämä luokan B digitaalinen laite täyttää Kanadan ICES-003-vaatimuksen.

Cet appareil numérique de la classe B est conforme à la norme NMB-003 du Canada.

YHDYSVALTOJEN TELEHALLINTOVIRASTON (FEDERAL COMMUNICATION COMMISSION) HÄIRIÖILMOITUS

Tämä laite on testattu ja sen on todettu täyttävän FCC-sääntöjen osan 15 vaatimukset, jotka on asetettu luokan B digitaalisille laitteille. Nämä raja-arvot on suunniteltu antamaan kohtuullinen suoja haitallisia häiriöitä vastaan kotikäytössä. Tämä laite tuottaa, käyttää ja voi säteillä radiotaajuista energiaa. Jos laitetta ei asenneta ja käytetä ohjeiden mukaisesti, se saattaa aiheuttaa haitallisia häiriöitä radioliikenteessä. Ei ole kuitenkaan takeita siitä, että yksittäisissä asennuksissa ei esiintyisi häiriöitä. Jos tämä laite aiheuttaa haitallisia radio- tai televisiovastaanoton

häiriöitä, jotka voidaan todeta kytkemällä laite pois päältä ja takaisin päälle, häiriöiden korjaamista suositellaan joillakin seuraavista toimenpiteistä:

- Suuntaa tai sijoita vastaanottoantenni uudelleen.
- Siirrä laitetta ja vastaanotinta kauemmas toisistaan.
- Kytke laite eri pistorasiaan kuin mihin vastaanotin on kytketty.
- Pyydä apua jälleenmyyjältä tai kokeneelta radio-/TV-asentajalta.

Huomio: Muutokset tai muunnokset, joita HARMAN ei ole nimenomaisesti hyväksynyt, voivat mitätöidä käyttäjän valtuudet laitteen käyttöön.

RADIOTAAJUISTA ENERGIAA LÄHETTÄVÄT TUOTTEET ENERGIA:

FCC- JA IC-TIEDOT KÄYTTÄJILLE

Tämä laite täyttää FCC-määräysten osan 15 vaatimukset, ja se on Industry Canadian lisenssivapaita laitteita koskevan RSS-210-standardin mukainen. Käyttö on seuraavien kahden edellytyksen alaisena: (1) Tämä laite ei saa aiheuttaa haitallisia häiriöitä, ja (2) tämän laitteen on otettava vastaan kaikki vastaanotetut häiriöt, mukaan lukien häiriöt, jotka saattavat aiheuttaa ei-toivottua toimintaa laitteessa.

FCC/IC-ilmoitus säteilylle altistumisesta

Tämä laite täyttää FCC/IC RSS-102 -standardissa määritetyt valvomatonta ympäristöä koskevat säteilyaltistuksen raja-arvot. Tämän laitteen asennuksen ja käytön yhteydessä on varmistettava 20 cm:n vähimmäisetäisyys patterin & kehon välillä.

RADIOVASTAANOTTIMEN SISÄLTÄVÄT TUOTTEET, JOISSA VOIDAAN KÄYTTÄÄ ULKOISTA ANTENNIA (VAIN YHDYSVALLAT):

CATV- (KAAPELI-TV) TAI ANTENNIMAADOITUS

Jos tuotteeseen liitetään ulkoinen antenni tai kaapelijärjestelmä, varmista, että se on maadoitettu suojaamaan laitetta jänniteaaltoja ja staattisia latauksia vastaan. Tutustu paikallisiin tietoihin, jotka koskevat maston ja tukirakenteen asianmukaista maadoitusta, maadoituksen tekemistä sisäänvientijohtimesta antennin ukkosenjohdattimeen, maadoitusjohtimien kokoa, antennin ukkosenjohdattimen sijaintia sekä maadoituselektrodien liitäntää ja vaatimuksia.

HUOMAUTUS KAAPELITELEVISIO-JÄRJESTELMÄN ASENTAJALLE:

Tämä on kaapelitelevisioasentajille tarkoitettu huomautus, joka koskee Yhdysvaltain kansallisen sähkösäädöksen (NEC, National Electrical Code) artikkelia 820-40. Siinä annetaan maadoitusohjeita ja vaaditaan erityisesti, että kaapeli yhdistetään rakennuksen maadoitusjärjestelmään mahdollisimman lähelle kaapelin sisääntulokohtaa.

TÄRKEITÄ TURVALLISUUSTIETOJA



CD-/DVD-/BLU-RAY DISC -SOITTIMET:

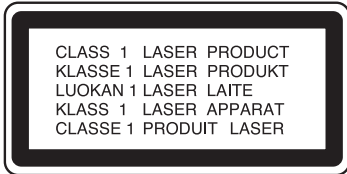

HUOMIO: Laite käyttää laserjärjestelmää. Älä avaa koteloa tai mitään muita suojaimekanismeja, jotta et altistu suoralle lasersäteilylle. ÄLÄ KATSO LASERSÄTEILYYN PÄIN. Lue käyttöohjeet huolellisesti, jotta osaat käyttää tuotetta oikein. Säilytä ohjeet. Jos laite vaatii huoltoa tai korjauksia, ota yhteys paikalliseen JBL -huoltopalveluun. Jätä huoltotoimenpiteet valtuutetun huoltomiehen tehtäväksi.

KAIKKI EU-MAAT:

TUOTTEET, JOTKA SISÄLTÄVÄT ÄÄNILOSTULON

Kuulon heikkenemisen estäminen

HUOMIO: Kuulokkeiden käyttö suurella äänen-voimakkuudella pitkäaikaisesti voi johtaa kuulon pysyvään heikkenemiseen.

Ranskassa tuotteiden on todettu täyttävän soveltuviin NF EN50332-1:2000- ja/tai EN50332-2:2003 -standardissa määritetty äänenpainetasovaatimus Ranskan L.5232-1-artiklan mukaisesti.



Huomautus: Kuulokkeiden pitkäaikaisesta käyttöä suurella äänenvoimakkuudella on vältettävä, jotta estettäisiin mahdolliset kuulovauriot.

WEEE-ILMOITUS

Käytettyjen sähkölaitteiden käsittely muuttui suuresti 13.2.2003 voimaan tulleen EU:n sähkö- ja elektroniikkalaiteromua (WEEE) koskevan direktiivin myötä.

Direktiivin avulla pyritään ensisijaisesti vähentämään sähkö- ja elektroniikkalaiteromun syntymistä sekä edistämään laitteiden uudelleenkäyttöä, kierrätystä ja muita jätteen vähentämiseen tähtäviä romun talteenottoa tapoja.

Tuotteeseen tai sen pakkaukseen merkitty yliviivattua roska-astiaa esittävä WEEE-logo ilmaisee sähkö- ja elektroniikkalaitteiden keräystä:



Tätä tuotetta ei saa hävittää kotitalousjätteen mukana. Tuotteen omistaja on vastuussa kaiken sähkö- ja elektroniikkalaiteromun hävittämisestä toimittamalla romun määrättyyn ongelmajätteen vastaanottoaikaan. Sähkö- ja elektroniikkalaiteromun eristetty keräys ja oikeanlainen talteenotto auttavat luonnonvarojen säilyttämisessä. Sähkö- ja elektroniikkalaiteromun oikeanlaisen kierrätyksen avulla varmistetaan myös ihmisten terveys ja ympäristön turvallisuus. Lisätietoja sähkö- ja elektroniikkalaiteromun hävittämisestä, talteenotosta ja keräyspisteistä saa oman kaupungin viranomaisilta, kotitalousjätteen hävittämisestä vastaavalta palveluntarjoajalta sekä laitteen myyjältä tai valmistajalta.

ROHS-YHTEENSOPIVUUS

Tämä tuote täyttää Euroopan parlamentin ja neuvoston 8.6.2011 antaman direktiivin 2011/65/EU vaatimukset, jotka koskevat tiettyjen vaarallisten aineiden käytön rajoittamista sähkö- ja elektroniikkalaitteissa.

PARISTOLLISET JA AKULLISET TUOTTEET

Paristoista ja akuista annettu EU:n direktiivi 2006/66/EY

Uusi paristoista ja akuista annettu direktiivi 2006/66/EY astui voimaan 26.9.2008. Direktiivi koskee kaikentyyppisiä paristoja ja akkuja (AA- ja AAA-paristoja, nappiparistoja, lyijyakuja, ladattavia akkupakkauksia), mukaan lukien laitteisiin sisäänrakennetut paristot ja akut lukuun ottamatta kuitenkaan sotilaallisia ja lääketieteellisiä sovelluksia sekä sähkötyökalusovelluksia.

Direktiivissä määrätään paristojen keräystä, käsittelyä, kierrätystä ja hävittämistä koskevat säännöt, minkä lisäksi sillä pyritään kieltämään tietyt vaaralliset aineet ja parantamaan paristojen ja akkujen sekä kaikkien tuotantoketjun toimijoiden ympäristöystävällisyyttä.

Ohjeet käytettyjen paristojen ja akkujen poistamiseen, kierrättämiseen ja hävittämiseen

Poista paristot tai akut laitteesta tai kaukosäätimestä suorittamalla käyttöoppaassa mainitut paristojen tai akkujen asentamisen toiminnot päinvastaisessa järjestyksessä.

Jos tuotteessa on tuotteen eliniän kestävä sisäänrakennettu akku, käyttäjä ei voi ehkä poistaa

sitä. Tässä tapauksessa laitteen purku ja akun poisto on jätettävä kierrätys- tai talteenottokeskuksen tehtäväksi.

Jos sisäänrakennettu akku on jostain syystä vaihdettava, se tulee jättää valtuutetun huoltokeskuksen tehtäväksi.

Paristojen ja akkujen hävittäminen talousjätteen mukana on lain vastaista Euroopan unionissa ja muilla alueilla. Kaikki paristot ja akut on hävitettävä ympäristöä säästävällä tavalla. Kysy tietoja ympäristöystävällisestä käytettyjen paristojen ja akkujen keräyksestä, kierrätyksestä ja hävittämisestä paikalliselta jätehuoltoyrityltä.

VAROITUS: Räjähdyksenvaarana, jos paristo tai akku asetetaan väärin. Tulipalo- ja palovammavaaran välttämiseksi paristoja tai akkuja ei saa purkaa, murskata, lävistää, asettaa oikosulkuun, altistaa yli 60 °C:n lämpötilalle tai hävittää polttamalla tai veteen heittämällä. Vaihda tilalle vain määrätynlaiset paristot tai akut.

Yliviivatun roska-astian symboli ilmaisee paristojen ja akkujen erillistä keräystä:



Jos paristot, akut ja nappiparistot sisältävät yli 0,0005 % elohopeaa, yli 0,002 % kadmiumia tai yli 0,004 % lyijyä, se on merkitty kyseisen metallin kemiallisella merkillä: Hg, Cd tai Pb. Symbolit on kuvattu alla:

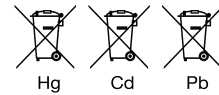

KAIKKI TUOTTEET LUKUUN OTTAMATTA LANGATTOMIA TUOTTEITA:

HARMAN International vakuuttaa täten, että tämä laite täyttää direktiivien EMC 2004/108/EY, LVD 2006/95/EY, ErP 2009/125/EY ja RoHS 2011/65/EU vaatimukset. Vaatimustenmukaisuutta käsittelevä ilmoitus on saatavilla osoitteessa www.jbl.com olevan verkkosivuston tukiosasta.

KAIKKI LANGATTOMAT TUOTTEET:

HARMAN International vakuuttaa täten, että tämä laite täyttää direktiivien 1999/5/EY, ErP 2009/125/EY ja RoHS 2011/65/EU oleelliset vaatimukset ja muut asianmukaiset määräykset. Vaatimustenmukaisuutta käsittelevä ilmoitus on saatavilla verkkosivustolla osoitteessa www.jbl.com.

HARMAN HARMAN International Industries, Incorporated
8500 Balboa Boulevard, Northridge, CA 91329 USA

© 2012 HARMAN International Industries, Incorporated. Kaikki oikeudet pidätetään.

JBL on HARMAN International Industries Incorporatedin tavaramerkki, joka on rekisteröity Yhdysvalloissa ja/tai muissa maissa.

Blu-ray Disc on Blu-ray Disc Associationin tavaramerkki.

Laitteen ominaisuuksia, teknisiä tietoja ja ulkoasua voidaan muuttaa ilman erillistä ilmoitusta.

www.jbl.com

ВАЖНЫЕ УКАЗАНИЯ ПО БЕЗОПАСНОСТИ



ДЛЯ ВСЕХ МОДЕЛЕЙ:

1. Прочтите эти инструкции.
2. Сохраните эти инструкции.
3. Соблюдайте все меры предосторожности.
4. Выполняйте все инструкции.
5. Не используйте устройство вблизи воды.
6. Очищайте устройство только сухой тканью.
7. Не закрывайте вентиляционные отверстия. Устанавливайте это устройство в соответствии с указаниями изготовителя.
8. Не устанавливайте это устройство рядом с источниками тепла, например, батареями, обогревателями, плитам и прочими устройствами (включая усилители), которые вырабатывают тепло.
9. В целях безопасности всегда правильно подключайте полярную или заземляющую вилку. Один из контактов полярной вилки шире другого. Вилка с заземлением имеет два силовых и один заземляющий контакт. Более широкий контакт или контакт заземления предназначены для снижения риска поражения электрическим током. Если прилагаемая вилка не подходит к розетке, обратитесь к электрику, чтобы он заменил розетку.
10. Размещайте шнур питания таким образом, чтобы он не мешал ходить и не оказался заземленным, особенно в месте входа в вилку, вблизи розетки или в точке выхода из устройства.
11. Используйте только принадлежности/аксессуары, которые предоставляются производителем.
12. Устанавливайте устройство только на тележке, стойке, треноге, кронштейне или подставке, предусмотренной изготовителем или входящей в комплект устройства. Если используется подставка, будьте осторожны при передвижении подставки и устройства, чтобы избежать травм от падения. 
13. Отключайте устройство от сети на время грозы или когда устройство не планируется использовать в течение длительного времени.
14. Техническое обслуживание должно выполняться только квалифицированным персоналом. Техническое обслуживание требуется, если устройство было повреждено: например, если был поврежден шнур питания или вилка, если на устройство была разлита жидкость или на него упали какие-либо предметы, если устройство подверглось воздействию дождя или влаги, если устройство неправильно функционирует или если его уронили.
15. Не подвергайте это устройство воздействию брызг и следите за тем, чтобы на устройстве не ставились никакие предметы с жидкостью, например, вазы.
16. Чтобы полностью отключить устройство от сети переменного тока, отключите шнур питания от розетки переменного тока.
17. Сетевой штепсель шнура питания должен быть всегда готов к эксплуатации.
18. Следите за тем, чтобы аккумуляторы не подвергались сильному тепловому воздействию, например, от солнечных лучей, камина или других источников тепла.

ВНИМАНИЕ!

ОПАСНОСТЬ ПОРАЖЕНИЯ ЭЛЕКТРИЧЕСКИМ ТОКОМ. НЕ ВСКРЫВАТЬ.



СИМВОЛ МОЛНИИ В РАВНОСТОРОННЕМ ТРЕУГОЛЬНИКЕ ПРЕДУПРЕЖДАЕТ ПОЛЬЗОВАТЕЛЕЙ О НАЛИЧИИ НЕИЗОЛИРОВАННОГО ОПАСНОГО НАПРЯЖЕНИЯ ВНУТРИ ИЗДЕЛИЯ, ДОСТАТОЧНО ВЫСОКОГО, ЧТОБЫ ПРЕДСТАВЛЯТЬ РИСК НАНЕСЕНИЯ ТРАВМЫ.



ВОСПЛИЦАТЕЛЬНЫЙ ЗНАК В РАВНОСТОРОННЕМ ТРЕУГОЛЬНИКЕ СЛУЖИТ ПРЕДУПРЕЖДЕНИЕМ ДЛЯ ПОЛЬЗОВАТЕЛЯ О НАЛИЧИИ ВАЖНЫХ ИНСТРУКЦИЙ ПО ЭКСПЛУАТАЦИИ И ТЕХНИЧЕСКОМУ ОБСЛУЖИВАНИЮ (РЕМОНТУ) В СОПРОВОДИТЕЛЬНОЙ ДОКУМЕНТАЦИИ.

ВНИМАНИЕ: В ЦЕЛЯХ СНИЖЕНИЯ РИСКА ПОЖАРА ИЛИ ПОРАЖЕНИЯ ЭЛЕКТРИЧЕСКИМ ТОКОМ НЕ ПОДВЕРГАЙТЕ ЭТО УСТРОЙСТВО ВОЗДЕЙСТВИЮ ДОЖДЯ ИЛИ ВЛАГИ.

УВЕДОМЛЕНИЕ FCC И IC ДЛЯ ПОЛЬЗОВАТЕЛЕЙ (ТОЛЬКО ДЛЯ США И КАНАДЫ)

Это устройство соответствует требованиям статьи 15 правил FCC. Эксплуатация должна осуществляться с соблюдением следующих двух условий: (1) это устройство не должно создавать критических помех; и (2) это устройство должно принимать любые поступающие помехи, включая помехи, которые могут привести к неправильному функционированию.

Это цифровое устройство класса B соответствует канадскому стандарту ICES-003.

Это цифровое устройство класса B соответствует канадскому стандарту NMB-003.

УВЕДОМЛЕНИЕ ФЕДЕРАЛЬНОЙ КОМИССИИ ПО СВЯЗИ О ПОМЕХАХ

Данное оборудование прошло испытания, по результатам которых было установлено его соответствие нормам для цифровых устройств класса B в соответствии со статьей 15 правил FCC. Эти ограничения устанавливаются для обеспечения необходимой защиты от критических помех в жилых помещениях. Это устройство создает, использует и передает радиочастоты и в случае несоблюдения инструкций по установке и эксплуатации может быть источником критических помех для радиосвязи. Однако отсутствие помех невозможно гарантировать даже при правильной установке. Если данное устройство создает помехи при приеме радио- и телевизионных

сигналов, что можно определить путем выключения и включения устройства, рекомендуется попытаться устранить помехи одним из следующих способов:

- переориентируйте или переместите принимающую антенну;
- увеличьте расстояние между устройством и ресивером;
- подключите устройство в розетку цепи, отличной от той, к которой подключен ресивер;
- обратитесь за помощью к дилеру или к опытному технику, специализирующемуся на радио- и телевизионном оборудовании.

Внимание: изменения и модификации, не одобренные в явной форме компанией HARMAN, могут привести к отзыву права пользователя на эксплуатацию данного устройства.

ДЛЯ МОДЕЛЕЙ, ПЕРЕДАЮЩИХ РАДИОЧАСТОТЫ: ИНФОРМАЦИЯ FCC И IC ДЛЯ ПОЛЬЗОВАТЕЛЕЙ

Это устройство соответствует требованиям статьи 15 правил FCC и не требующего лицензии промышленного технического стандарта Канады RSS 210. Эксплуатация должна осуществляться с соблюдением следующих двух условий: (1) Это устройство не должно создавать критических помех; и (2) это устройство должно принимать любые поступающие помехи, включая помехи, которые могут привести к неправильному функционированию.

Уведомление FCC/IC о радиационном облучении

Это устройство соответствует лимитам по радиационному облучению, установленным в стандарте RSS-102 FCC/IC для неконтролируемой среды. Это устройство должно быть установлено и эксплуатироваться на расстоянии минимум 20 см между радиатором и вашим телом.

ДЛЯ МОДЕЛЕЙ С РАДИОПРИЕМНИКАМИ, К КОТОРЫМ ДОПУСКАЕТСЯ ПОДКЛЮЧЕНИЕ ВНЕШНЕЙ АНТЕННЫ (ТОЛЬКО ДЛЯ США):

ЗАЕМЛЕНИЕ ТЕЛЕВИЗИОННОГО КАБЕЛЯ ИЛИ АНТЕННЫ

Если к данному устройству подключена внешняя антенна или кабельная система, обеспечьте их заземление, чтобы защитить оборудование от скачков напряжения и электростатических зарядов. В Разделе 810 Национального электрического кодекса (NEC), ANSI/NFPA № 70-1984, представлена информация о надлежащем заземлении мачты и опорной конструкции, заземлении вводного провода к разрядному блоку антенны, размере заземлителей, местоположении разрядного блока антенны, подключении заземляющих электродов и требованиях к заземляющему электроду.

ПРИМЕЧАНИЕ ДЛЯ УСТАНОВЩИКА СИСТЕМЫ КАБЕЛЬНОГО ТЕЛЕВИДИНИЯ:

Настоящим обращаем внимание установщика системы кабельного телевидения на статью 820-40 NEC, в которой приведены нормы заземления и, в частности, указано, что заземляющий кабель должен быть подсоединен к системе заземления здания как можно ближе к точке ввода кабеля.

ВАЖНЫЕ УКАЗАНИЯ ПО БЕЗОПАСНОСТИ



ДЛЯ ПРОИГРЫВАТЕЛЕЙ CD/DVD/ BLU-RAY DISC™:

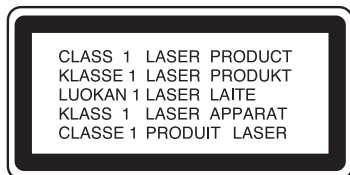

ВНИМАНИЕ: В этом изделии используется лазерная система. Во избежание прямого воздействия лазерного луча не вскрывайте корпус изделия и не нарушайте работу предусмотренных систем безопасности. **ИЗБЕГАЙТЕ ПОПАДАНИЯ ЛАЗЕРНОГО ЛУЧА В ГЛАЗА!** Для обеспечения правильного использования этого изделия внимательно прочитайте руководство пользователя и сохраните его на будущее. Если потребуется обслуживание или ремонт изделия, обратитесь в местный сервисный центр компании JBL. Техническое обслуживание должно выполняться только квалифицированным персоналом.

ДЛЯ ВСЕХ СТРАН ЕС: для МОДЕЛЕЙ с АУДИОВЫХОДОМ

Предотвращение потери слуха

ВНИМАНИЕ: При прослушивании музыки на высокой громкости через наушники в течение длительных периодов времени может возникнуть полная потеря слуха.

Для Франции эти модели прошли тестирование на предмет соответствия требованиям по уровню звукового давления, изложенным в применимых стандартах NF EN50332-1:2000 и/или EN50332-2:2003, как этого требует статья французского закона L.5232-1.



Примечание. Чтобы предотвратить возможные повреждения слуха, не прослушивайте аудио на высокой громкости в течение длительных периодов времени.

УВЕДОМЛЕНИЕ WEEE

Директива об электронных отходах (WEEE), вступившая в силу в качестве европейского закона 13 февраля 2003 года, повлекла за собой крупные изменения в обращении с отслужившим свой срок электрическим оборудованием.

Первоочередной целью этой директивы стало предотвращение выбрасывания электронного оборудования в отходы, а также поощрение повторного использования и других форм восстановления подобных отходов, чтобы уменьшить их количество.

Логотип WEEE на продукте или на его упаковке, указывающий на сбор электрического и электронного оборудования, состоит из перечеркнутого крест-накрест мусорного ведра на колесиках, как показано ниже.



Этот продукт нельзя выбрасывать вместе с другим бытовым мусором. Вы обязаны сдавать все свои электрические или электронные отходы в специальные места, предназначенные для сбора подобных опасных отходов, подлежащих переработке. Обособленный сбор и надлежащая утилизация электрических и электронных отходов поможет нам всем в сохранении природных ресурсов. Более того, надлежащая утилизация электрических и электронных отходов обеспечит безопасность для здоровья людей и окружающей среды. Дополнительную информацию об утилизации и точках сбора электрических и электронных отходов можно получить, связавшись со своей городской администрацией, службой по уборке бытового мусора, магазином, где вы приобрели оборудование, либо производителем оборудования.

СООТВЕТСТВИЕ ROHS

Этот продукт соответствует директиве 2011/65/EU Европейского парламента и Совета от 8 июня 2011 года об ограничениях в использовании определенных вредных веществ в электрическом и электронном оборудовании.

ДЛЯ МОДЕЛЕЙ с БАТАРЕЯМИ

Директива 2006/66/ЕС об использовании батарей на территории ЕС

Новая директива 2006/66/ЕС о замене батарей и аккумуляторов вступила в силу 26 сентября 2008 года. Директива применяется ко всем типам батарей и аккумуляторов (AA, AAA, кнопочные элементы, свинцовые аккумуляторы и т. д.), включая источники питания, встроенные в приборы, кроме случаев применения в военной, медицинской и энергетической отраслях.

Директива устанавливает правила сбора, обращения, утилизации и захоронения элементов питания; ее целью является запрещение использования определенных вредных веществ, а также улучшение экологичности батарей и работы в плане экологии всех звеньев цепочки поставок.

Инструкции для пользователя по извлечению и утилизации использованных батарей

Чтобы извлечь батареи из устройства или пульта управления, повторите процедуру, обратную той, что описана в руководстве пользователя по установке батарей.

Если устройство содержит встроенные батареи, предназначенные для работы на протяжении всего

срока службы изделия, их извлечение может оказаться невозможным. В таких случаях разборку изделия и извлечение батарей осуществляют пункты утилизации. Если по какой-либо причине вам потребуется заменить такую батарею, эта процедура должна выполняться в уполномоченном сервисном центре.

В Европейском союзе и других регионах запрещается выбрасывать батареи вместе с бытовым мусором. Все батареи должны утилизироваться с соблюдением требований охраны окружающей среды. Для получения информации о сборе, переработке и утилизации использованных батарей с соблюдением требований охраны окружающей среды обращайтесь к представителям местной службы утилизации отходов.

ВНИМАНИЕ: При неправильной установке батареи существует опасность взрыва. Чтобы снизить риск возгорания или ожогов, не разбирайте, не ломайте, не прокалывайте батареи, не замыкайте их внешние контакты, не подвергайте нагреванию выше 60 °C (140 °F) и не бросайте их в огонь или воду. Заменяйте их только на батареи указанного типа.

Знак в виде перечеркнутого крест-накрест мусорного ведра, показанный ниже, означает раздельный сбор для батарей и аккумуляторов всех типов.



В случае с батареями, аккумуляторами и кнопочными элементами, содержащими более 0,0005 % ртути, более 0,002 % кадмия или более 0,004 % свинца, должна иметься маркировка в виде химического символа содержащегося металла: Hg, Cd или Pb соответственно. См. символ ниже:

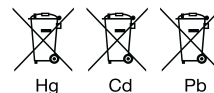

ДЛЯ ВСЕХ МОДЕЛЕЙ, КРОМЕ ИСПОЛЗУЮЩИХ В СВОЕЙ РАБОТЕ БЕСПРОВОДНУЮ СВЯЗЬ:

Компания HARMAN International настоящим извещает, что данное оборудование соответствует директивам EMC 2004/108/EC, LVD 2006/95/EC, ErP 2009/125/EC и RoHS 2011/65/EU. Декларацию соответствия можно найти в разделе помощи на нашем веб-сайте www.jbl.com.

ДЛЯ ВСЕХ МОДЕЛЕЙ, ИСПОЛЗУЮЩИХ В СВОЕЙ РАБОТЕ БЕСПРОВОДНУЮ СВЯЗЬ:

Компания HARMAN International настоящим извещает, что данное оборудование соответствует основным требованиям и другим соответствующим положениям директив 1999/5/EC, ErP 2009/125/EC и RoHS 2011/65/EU. Декларацию соответствия можно найти в разделе помощи на нашем веб-сайте www.jbl.com.

HARMAN HARMAN International Industries, Incorporated
8500 Balboa Boulevard, Northridge, CA 91329 USA

© HARMAN International Industries, Incorporated, 2012. Все права защищены.

JBL является торговой маркой компании HARMAN International Industries, Incorporated, зарегистрированной в США и/или других странах.

Blu-ray Disc является торговой маркой компании Blu-ray Disc Association.

Функции, технические характеристики и внешний вид изделия могут быть изменены без уведомления.

www.jbl.com

VIKTIGA SÄKERHETSANVISNINGAR



FÖR ALLA PRODUKTER:

1. Läs dessa instruktioner.
2. Behåll dessa instruktioner.
3. Iaktta alla varningar.
4. Följ alla instruktioner.
5. Använd inte denna apparat nära vatten.
6. Rengör endast med en torr duk.
7. Blockera inga ventilationsöppningar. Installera utrustningen i enlighet med tillverkarens anvisningar.
8. Installera inte denna apparat i närheten av en värmekälla, såsom värmeelement, värmeapparater, spisar eller andra apparater (inklusive förstärkare) som avger värme.
9. Upphäv inte säkerhetssyftet med den polariserade kontakten eller kontakten av jordningstyp. En polariserad kontakt har två stift med ett bredare än det andra. En kontakt av jordningstyp har två stift och ett tredje jordningsstift. Det breda stiftet eller tredje jordningsstiftet tillhandahålls för din säkerhet. Om den tillhandahållna kontakten inte passar i ditt uttag, rådgör med en elektriker för byte av det gamla uttaget.
10. Skydda strömkablen från att trampas på eller klämmas, speciellt vid kontakterna, grenuttag och vid platsen där den går ut från apparaten.
11. Använd endast anordningar/tillbehör som specificerats av tillverkaren.
12. Använd endast med den vagn, ställning, trefotsstativ, konsol eller bord som tillverkaren specificerat eller som säljs tillsammans med apparaten. När en vagn används, var försiktig vid förflyttning av vagnen och apparaten för att undvika skada vid vältnin. 
13. Koppla ur apparaten vid åskväder eller då den inte används under längre perioder.
14. Anlita kvalificerad personal för all service. Service erfordras när apparaten har skadats på något sätt, såsom när strömkabeln eller kontakten har skadats, vätska har spillts eller föremål har fallit ner i apparaten, eller när apparaten har utsatts för regn eller fukt, inte fungerar normalt eller har tappats.
15. Exponera inte denna apparat för droppande eller skvättande vätskor, och säkerställ att inga vätskefyllda objekt, såsom vaser, ställs på apparaten.
16. För att koppla ur denna apparat från strömkällan helt och hållet, dra ut strömkabelns kontakt från strömuttaget.
17. Strömkabelns kontakt skall förbli redo att användas.
18. Exponera inte batterier för hög värme, såsom solsken, eld eller liknande.

VARNING

RISK FÖR ELEKTRISK STÖT. ÖPPNA INTE.



BLIXTEN MED EN PILSPETSSYMBOL INUTI EN LIKSIDIG TRIANGEL ÄR AVSEDD ATT VARNA ANVÄNDAREN FÖR FÖREKOMSTEN AV OISOLERAD "FARLIG SPÄNNING" INOM PRODUKTENS HÖLJE SOM KAN VARA TILLRÄCKLIGT HÖG FÖR ATT UTGÖRA EN RISK FÖR ELEKTRISK STÖT FÖR MÄNNISKOR.



UTROPSTECKNET INOM EN LIKSIDIG TRIANGEL ÄR AVSETT ATT INFORMERA ANVÄNDAREN OM NÄRVARON AV VIKTIGA DRIFTS- OCH UNDERHÅLLSINSTRUKTIONER I LITTERATUREN SOM MEDFÖLJER PRODUKTEN.

VARNING: FÖR ATT REDUCERA RISKEN FÖR BRAND ELLER ELEKTRISK STÖT, UTSÄTT INTE DENNA APPARAT FÖR REGN ELLER FUKT.

FCC- OCH IC-DEKLARATION FÖR ANVÄNDARE (ENDAST USA OCH KANADA)

Denna enhet uppfyller kraven i avsnitt 15 i FCC-reglerna. Drift är föremål för följande villkor: (1) Denna anordning får inte orsaka skadlig interferens, och (2) denna anordning måste acceptera alla störningar som mottas, inklusive störningar som kan orsaka oönskad drift.

Denna digitala apparat i klass B uppfyller kanadensiska ICES-003.

Cet appareil numérique de la classe B est conforme à la norme NMB-003 du Canada.

FCC-DEKLARATION OM STÖRNINGAR

Denna utrustning har testats och befunnits uppfylla kraven för en digital klass B-enhet, i enlighet med avsnitt 15 i FCC-reglerna. Dessa gränsvärden är utformade för att tillhandahålla rimligt skydd mot skadliga störningar i en installation i hemmet. Denna utrustning genererar, använder och kan utstråla radiofrekvensenergi och om den inte installeras och används i enlighet med anvisningarna kan den orsaka störningar som är skadliga för radiokommunikationer. Men det finns ingen garanti att störningar inte kommer att inträffa i en specifik installation. Om denna utrustning orsakar skadliga störningar för radio- eller tv-mottagning, som kan fastställas genom att stänga av utrustningen och sedan slå

på den igen, uppmanas användaren att försöka åtgärda störningarna med en eller flera av följande metoder:

- Rikta om eller flytta mottagningsantennen.
- Öka avståndet mellan utrustningen och mottagaren.
- Anslut utrustningen till ett annat eluttag än mottagaren.
- Be återförsäljaren eller en erfaren radio-/TV-tekniker om hjälp.

Var försiktig: Ändringar eller modifikationer som inte uttryckligen godkänts av HARMAN kan upphäva användarens rätt att använda utrustningen.

FÖR PRODUKTER SOM UTSÄNDER RF-ENERGI:

FCC- OCH IC-INFORMATION FÖR ANVÄNDARE

Denna enhet uppfyller kraven i avsnitt 15 i FCC-reglerna samt Industry Canadas licensundantag RSS 210. Drift är föremål för följande villkor: (1) Denna anordning får inte orsaka skadlig interferens; och (2) denna anordning måste acceptera alla störningar som mottas, inklusive störningar som kan orsaka oönskad drift.

FCC-/IC-deklaration om strålningsexponering

Denna utrustning ligger inom de gränser för strålningsexponering som anges i FCC/IC RSS-102 avseende okontrollerad miljö. Denna utrustning ska installeras och användas med ett minsta avstånd på 20 cm mellan radiatorn & din kropp.

FÖR PRODUKTER MED RADIOMOTTAGARE SOM KAN ANVÄNDA EN EXTERN ANTENN (ENDAST USA):

CATV (KABEL-TV) ELLER ANTENNJORDNING

Om en utomhusantenn eller ett kabelfsystem är anslutet till denna produkt, säkerställ att den är jordad för att tillhandahålla ett visst skydd mot överspänning och statiska urladdningar. Sektion 810 av National Electrical Code (NEC), ANSI/NFPA nr 70-1984, ger information avseende korrekt jordning av masten och stödjestrutturen, jordning av ingångskabeln till en antennurladdningsenhet, storlek på jordningsledarna, placering av antennurladdningsenheten, anslutning till jordningselektroder och kraven på jordnings-elektroden.

MEDDELANDE TILL INSTALLATÖREN AV CATV-SYSTEM:

Denna påminnelse tillhandahålls för att erinra installatören av CATV-systemet (kabel-tv) om artikel 820-40 av NEC, som tillhandahåller riktlinjer för korrekt jordning och särskilt specificerar att kabeljordningen ska anslutas till byggnadens jordningssystem, så nära kabelingången som möjligt.

VIKTIGA SÄKERHETSANVISNINGAR



FÖR CD-/DVD-/BLU-RAY DISC™-SPELARE:

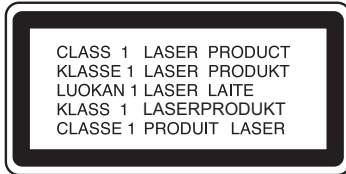

VAR FÖRSIKTIG: Denna produkt använder ett lasersystem. För att förhindra direkt exponering för laserstrålen, öppna inte höljet och stäng inte av säkerhetsmekanismer som installerats för att skydda dig. TITTA INTE IN I LASERSTRÅLEN. För att säkerställa korrekt användning av denna produkt, läs ägarhandboken noggrant och behåll den för framtida bruk. Om enheten kräver underhåll eller reparation kan du kontakta ditt lokala JBL-serviceställe. Anlita endast kvalificerad servicepersonal.

FÖR ALLA EU-LÄNDER:

FÖR PRODUKTER SOM INKLUDERAR LJUDUTGÅNG

Förebyggande av hörselskador

VAR FÖRSIKTIG: Bestående hörselskador kan orsakas av att örönsäckor eller hörlurar används på hög volym under längre tidsperioder.

Avseende Frankrike har produkterna testats för uppfyllelse av det krav på ljudtrycksnivå som fastställts i de tillämpliga standarderna NF EN50332-1:2000 och/eller EN50332-2:2003 enligt den franska artikeln L.5232-1.



Obs! Undvik risken för hörselskador genom inte lyssna på hög volym under längre perioder.

WEEE-MEDDELANDE

Direktivet om avfall som utgörs av eller innehåller elektriska eller elektroniska produkter, (WEEE), som trädde i kraft som europeisk lag den 13 februari 2003, innebar en stor förändring i hanteringen av uttjänt elektrisk utrustning.

Syftet med detta direktiv är i första hand att förebygga uppkomsten av avfall som utgörs av eller innehåller elektriska eller elektroniska produkter (WEEE) och att det dessutom sker återanvändning, materialåtervinning och andra former av återvinning av sådant avfall för att minska bortskaftet av avfall.

WEEE-logotypen på produkten eller dess förpackning som markerar insamling av elektrisk och elektronisk utrustning består av den överkryssade soptunnan som visas nedan.



Den här produkten får inte kastas i hushållssoporna. Du ska kassera all elektrisk eller elektronisk utrustning genom att lämna in den på en särskilt avsedd uppsamlingsplats för återvinning av sådant farligt avfall. Isolerad insamling och korrekt återvinning av kasserad elektronisk och elektrisk utrustning vid avyttringstillfället hjälper oss att spara på naturens resurser. Dessutom bidrar korrekt återvinning av elektroniskt och elektriskt avfall till att skydda människors hälsa och miljö. Mer information om avyttring av elektroniskt och elektriskt avfall, återvinning och insamlingsplatser får du via kommunens avdelning för avfall och återvinning, i butiken där du köpte utrustningen eller från utrustningens tillverkare.

ROHS-ÖVERENSSTÄMMELSE

Den här produkten överensstämmer med kraven i Europaparlamentets och rådets direktiv 2011/65/EU av den 8 juni 2011 om begränsning av användning av vissa farliga ämnen i elektrisk och elektronisk utrustning.

FÖR PRODUKTER SOM INKLUDERAR BATTERIER

EU-direktiv 2006/66/EG om batterier

Ett nytt batteridirektiv som trädde i kraft den 26 september 2008 ersätter direktiv 2006/66/EG om batterier och ackumulatörer. Direktivet gäller alla typer av batterier och ackumulatörer (AA, AAA, knappceller, blysyra, uppladdningsbara) inklusive sådana som sitter i apparater annat än för militära och medicinska tillämpningar eller elektriska verktyg.

Direktivet anger regler för insamling, behandling, återvinning och avyttring av batterier och syftar till att förbjuda vissa farliga ämnen samt till att förbättra miljöprestandan hos batterierna och alla operatörer i leveranskedjan.

Användaranvisningar för borttagande, återvinning och kassering av uttjänta batterier

För att ta bort batterierna från din utrustning eller fjärrkontroll, utför rutinen för insättning av batterier som finns beskriven i ägarhandboken i omvänd ordning.

För produkter med ett inbyggt batteri som räcker hela produktens livstid, så är borttagning kanske inte möjlig för användaren. I sådana fall hanterar återvinnings- eller återanvändningscenter isärmonteringen av produkten och borttagningen av batteriet. Om det av någon anledning blir nödvändigt att byta ut ett sådant batteri, så måste denna rutin utföras av auktoriserade servicecenter.

Inom Europeiska unionen och på andra platser är det olagligt att kasta batterier i hushållsavfall. Alla batterier måste avyttras på ett miljömässigt korrekt sätt. Kontakta din lokala avfallshanteringsmyndighet för information om miljömässigt korrekt insamling, återvinning och avyttring av använda batterier.

WARNING: Risk för explosion om batterier byts ut på fel sätt. För att minska risken för brand eller brännskador får batteriet inte tas isär, krossas, punkteras, kortslutas, utsättas för temperaturer över 60 °C (140 °F), kastas på eld eller i vatten. Ersätt endast med angivna batterier.

Symbolen som visar "separat insamling" av alla batterier och ackumulatörer ska vara den överkryssade soptunnan nedan:



Batterier, ackumulatörer och knappceller som innehåller mer än 0,0005 % kvicksilver, mer än 0,002 % kadmium eller mer än 0,004 % bly ska märkas med den aktuella metallens kemiska beteckning: Hg, Cd respektive Pb. Se symbolen nedan:

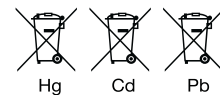

FÖR ALLA PRODUKTER SOM INTE HAR TRÅDLÖS ANSLUTNING:

HARMAN International förklarar härmed att denna utrustning överensstämmer med EMC-direktiv 2004/108/EG, LVD-direktiv 2006/95/EG, ErP-direktiv 2009/125/EG och RoHS-direktiv 2011/65/EU. Överensstämmelseförklaringen finns att läsa i supportavsnittet på vår webbplats, www.jbl.com.

FÖR ALLA PRODUKTER SOM HAR TRÅDLÖS ANSLUTNING:

HARMAN International förklarar härmed att denna utrustning överensstämmer med de väsentliga kraven och de övriga relevanta villkoren i direktiv 1999/5/EG, ErP-direktiv 2009/125/EG och RoHS-direktiv 2011/65/EU. Överensstämmelseförklaringen finns att läsa i supportavsnittet på vår webbplats, www.jbl.com.

HARMAN HARMAN International Industries, Incorporated
8500 Balboa Boulevard, Northridge, CA 91329 USA

© 2012 HARMAN International Industries, Incorporated. Med ensamrätt.

JBL är ett varumärke som tillhör HARMAN International Industries, Incorporated, som registrerats i USA och/eller andra länder.

Blu-ray Disc är ett varumärke som tillhör Blu-ray Disc Association.

Egenskaper, specifikationer och utseende kan ändras utan föregående meddelande.

www.jbl.com

VIGTIGE SIKKERHEDSANVISNINGER



FOR ALLE PRODUKTER:

1. Læs disse anvisninger.
2. Gem disse anvisninger.
3. Tag notits af alle advarsler.
4. Følg alle anvisninger.
5. Dette apparat må ikke anvendes tæt på vand.
6. Må kun rengøres med en tør klud.
7. Ventilationsåbninger må ikke blokeres. Dette apparat skal installeres i overensstemmelse med fabrikantens anvisninger.
8. Apparatet må ikke installeres i nærheden af varmekilder såsom radiatorer, spjæld, brændeovne eller andre apparater (inklusive forstærkere), der producerer varme.
9. Sikkerhedsanordningen på det polariserede eller jordede stik må ikke sættes ud af drift. Et polariseret stik har to ben, hvor et er bredere end det andet. Et jordet stik har to ben og et tredje jordet stikben. Det brede ben eller det tredje stikben er der for din sikkerhed. Hvis det medfølgende stik ikke passer til din stikkontakt, skal en elektriker udskifte den forældede stikkontakt.
10. Beskyt strømledningen mod at blive trådt på eller komme i klemme, særligt omkring stik, ekstra stik og det sted, hvor de kommer ud af apparatet.
11. Brug kun udstyr/tilbehør specificeret af fabrikanten.
12. Må kun bruges med den vogn, det stativ, den trefod, det beslag eller det bord, der er specificeret af fabrikanten, eller som sælges med apparatet. Vær forsigtig ved brug af en vogn, når vogn-/apparatkombinationen flyttes, for at undgå personskade, hvis denne kombination vælter. 
13. Dette apparat skal trækkes ud af stikkontakten i tordenvejr, eller hvis det skal stå ubrugt hen i længere tid.
14. Serviceeftersyn skal udføres af kvalificeret personale. Serviceeftersyn er påkrævet, når apparatet er blevet beskadiget på nogen måde, såsom hvis strømledningen eller -stikket er beskadiget, væske er blevet spildt, genstande er faldet ned i apparatet, apparatet er blevet udsat for regn eller fugt, eller hvis det ikke virker, som det skal, eller er blevet tabt.
15. Dette apparat må ikke udsættes for dryp eller stænk, og sørg for, at der ikke placeres væskefyldte beholdere, fx vaser, oven på apparatet.
16. For at frakoble dette apparat helt fra vekselstrømsforsyningen skal strømledningen tages ud af vekselstrømsstikket.
17. Strømledningens stik skal altid være funktionsdygtigt.
18. Batterier må ikke udsættes for overdreven varme såsom solskin, brand eller lignende.

BEMÆRK

FARE FOR ELEKTRISK STØD. MÅ IKKE ÅBNES.



LYNSYMBOLT MED EN PILESPIDS I EN LIGESIDET TREKANT HAR TIL HENSIGT AT GØRE BRUGEREN OPMÆRKSOM PÅ TILSTEDEVÆRELSEN AF UISOLERET "FARLIG SPÆNDING" INDEN I PRODUKTETS AFSKÆRMING, DER KAN VÆRE AF TILSTRÆKKELIG STYRKE TIL AT UDGØRE EN FARE FOR, AT PERSONER UDSÆTTES FOR ELEKTRISK STØD.



UDRÅBSTEGNET I EN LIGESIDET TREKANT HAR TIL HENSIGT AT GØRE BRUGEREN OPMÆRKSOM PÅ TILSTEDEVÆRELSEN AF VIGTIGE ANVISNINGER TIL BETJENING OG VEDLIGEHOLDELSE (SERVICEFTERSYN) I DEN BROCHURE, DER FØLGER MED PRODUKTET.

ADVARSEL: FOR AT REDUCERE RISIKOEN FOR BRAND ELLER ELEKTRISK STØD MÅ DETTE APPARAT IKKE UDSÆTTES FOR REGN ELLER FUGT.

FCC- OG IC-ERKLÆRING TIL BRUGERE (KUN USA OG CANADA)

Denne anordning overholder del 15 i FCC-reglerne. Funktionsmåden er underlagt følgende to betingelser: (1) Denne anordning må ikke forårsage skadelig interferens, og (2) denne anordning skal acceptere eventuel modtaget interferens, inklusive interferens, der kan forårsage uønsket funktionsmåde.

Dette digitale apparat i Klasse B overholder den canadiske ICES-003.

Cet appareil numérique de la classe B est conforme à la norme NMB-003 du Canada.

FCC-INTERFERENSERKLÆRING (FEDERAL COMMUNICATION COMMISSION)

Dette udstyr er blevet afprøvet og fastslået at overholde grænserne for en digital anordning i Klasse B i henhold til Del 15 i FCC-reglerne. Disse grænser er designet til at yde rimelig beskyttelse mod skadelig interferens i en boliginstallation. Dette udstyr genererer, bruger og kan udstråle radiofrekvensenergi og kan, hvis det ikke installeres og bruges i overensstemmelse med anvisningerne, forårsage skadelig interferens på radiokommunikation. Der er imidlertid ingen

garanti for, at der ikke vil forekomme interferens i en bestemt installation. Hvis udstyret forårsager skadelig interferens på radio- eller tv-modtagelsen, hvilket kan fastslås ved at slukke udstyret og tænde det igen, anbefales det brugeren at prøve at slippe af med interferensen på en eller flere af følgende måder:

- Drej eller flyt modtagerantennen.
- Øg afstanden mellem udstyret og modtageren.
- Sæt udstyret i en stikkontakt i et andet kredsløb end det, modtageren er tilsluttet.
- Spørg forhandleren eller en erfaren radio-/tv-tekniker til råds.

Advarsel: Ændringer og modificeringer, der ikke er udtrykkeligt godkendt af HARMAN, kan ugyldiggøre brugerens bemyndigelse til at betjene udstyret.

FOR PRODUKTER, DER UDSENDER RADIOFREKVENNS ENERGI:

FCC- OG IC-OPLYSNINGER TIL BRUGERE

Denne anordning overholder Del 15 i FCC-reglerne og RSS 210, som er undtaget Industry Canada-licens. Funktionsmåden er underlagt følgende to betingelser: (1) Denne anordning må ikke forårsage skadelig interferens, og (2) denne anordning skal acceptere eventuel modtaget interferens, inklusive interferens, der kan forårsage uønsket funktionsmåde.

FCC/IC-erklæring om strålingseksponering

Dette udstyr overholder FCC/IC RSS-102-grænserne for strålingseksponering som anført for et ukontrolleret miljø. Udstyret skal installeres og anvendes med en minimumafstand på 20 cm mellem radiatoren og kroppen.

FOR PRODUKTER MED RADIOMODTAGERE, DER KAN ANVENDE EN EKSTERN ANTENNE (KUN USA):

CATV (KABEL-TV) ELLER JORDING AF ANTENNE

Hvis et udendørs antenne- eller kabelsystem er tilsluttet dette produkt, skal der sørges for, at det er jordet, så derydes beskyttelse mod spændingsbølger og statiske ladninger. Artikel 810 i NEC (National Electrical Code), ANSI/NFPA nr. 70-1984, indeholder oplysninger om korrekt jording af mast- og bærestrukturen, jording af gennemføringstråden til en antenneudladningsenhed, størrelse på jordledere, placering af antenneudladningsenhed, forbindelse til jordelektroder og krav til jordelektroden.

BEMÆRKNING TIL CATV-SYSTEMINSTALLATØREN:

Denne påmindelse har til hensigt at gøre CATV-systeminstallatøren (kabel-tv) opmærksom på artikel 820-40 i NEC, som fremsætter retningslinjer for korrekt jording og især specificerer, at kabeljordingen skal være forbundet til bygningens jordsystem så tæt på kablets indgangspunkt som muligt.

VIGTIGE SIKKERHEDSANVISNINGER



FOR CD/DVD/BLU-RAY DISC™-AFSPILLERE:

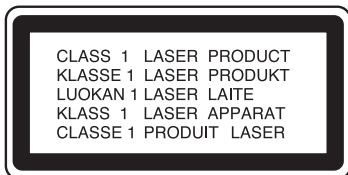

ADVARSEL: Dette produkt anvender et lasersystem. For at undgå direkte eksponering for laserstrålen må kabinettet ikke åbnes, og ingen af sikkerhedsmekanismerne, der er beregnet til at beskytte dig, må sættes ud af funktion. UNDLAD AT STIRRE IND I LASERSTRÅLEN. For at sikre korrekt anvendelse af dette produkt skal brugervejledningen læses omhyggeligt og gemmes til fremtidig brug. Hvis enheden skal vedligeholdes eller repareres, skal det lokale JBL-servicecenter kontaktes. Serviceeftersyn må kun udføres af kvalificeret personale.

FOR ALLE EU-LANDE:

FOR PRODUKTER MED LYDUDGANG

Forebyggelse af høretab

ADVARSEL: Der er risiko for permanent høretab, hvis øretelefoner eller hovedtelefoner anvendes ved høj lydstyrke i længere tid.

I Frankrig er produkterne afprøvet og overholder kravet til lydtryksniveau som anført i de gældende NF EN50332-1:2000- og/eller EN50332-2:2003-standarder som krævet af den franske artikel L.5232-1.



Bemærk: Forebyg høreskader ved at undgå at lytte ved høje lydstyrker i længere tid.

WEEE-BEMÆRKNING

WEEE-direktivet (affald af elektrisk og elektronisk udstyr), der trådte i kraft som EU-lov d. 13. februar 2003, medførte store ændringer i behandlingen af udtjent elektrisk udstyr.

Formålet med dette direktiv er som første prioritet at begrænse WEEE og derudover at fremme genbrug, genvinding og andre former for genanvendelse af denne type affald med henblik på at minimere bortskaffelse.

WEEE-logoet på produktet eller emballagen, som angiver indsamling som elektrisk og elektronisk udstyr, består af den overstregede affaldsbeholder på hjul som vist nedenfor.



Produktet må ikke bortskaffes eller kasseres sammen med almindeligt husholdningsaffald. Du skal bortskaffe alt affald fra elektronisk eller elektrisk udstyr ved at aflevere det til den anførte genbrugsplads for denne type farligt affald. Særskiit indsamling og korrekt genvinding af affald fra elektronisk og elektrisk udstyr vil desuden beskytte menneskers helbred og miljøet. Du kan få flere oplysninger om bortskaffelse af, genbrug af og genbrugspladser for affald fra elektronisk og elektrisk udstyr ved at kontakte din kommune, dit renovationsfirma, den butik, hvor udstyret er købt, eller udstyrets producent.

ROHS-OVERENSSTEMMELSE

Dette produkt er i overensstemmelse med Europa-Parlamentets og Rådets direktiv 2011/65/EU af 8. juni 2011 om begrænsning af anvendelsen af visse farlige stoffer i elektrisk og elektronisk udstyr.

FOR PRODUKTER MED BATTERIER

EU-direktiv 2006/66/EF om batterier

Et nyt batteridirektiv 2006/66/EF om batterier og akkumulatører trådte i kraft d. 26. september 2008. Direktivet finder anvendelse på alle typer batterier og akkumulatører (AA, AAA, knapceller, blysyre, genopladelige pakker), inklusive dem, der er indbygget i apparater, undtagen hvis de er beregnet til anvendelse i militært og medicinsk udstyr eller batteridrevet håndværktøj.

Direktivet udstikker regler for indsamling, behandling, genvinding og bortskaffelse af batterier og har til hensigt at forbyde visse farlige stoffer samt at forbedre den miljømæssige ydelse for batterier og alle forsyningskædens komponenter.

Anvisninger til brugere om fjernelse, genbrug og bortskaffelse af brugte batterier

For at tage batterierne ud af dit udstyr eller fjernbetjeningen skal den procedure, der er beskrevet i brugervejledningen for isættelse af batterier, udføres i omvendt rækkefølge.

For produkter med et indbygget batteri, der virker i hele produktets levetid, kan det være umuligt for brugeren at fjerne batteriet. I det tilfælde vil genbrugs- eller genindvindingscentre kunne skille produktet ad og tage batteriet ud. Hvis det af en eller anden grund bliver nødvendigt at udskifte et

sådant batteri, skal denne procedure udføres af autoriserede servicecentre.

I EU og andre steder er det ulovligt at kassere nogen former for batterier som husholdningsaffald. Alle batterier skal kasseres på en miljøvenlig måde. Kontakt de lokale affaldsbehandlingsmyndigheder for at få oplysninger om miljøvenlig indsamling, genbrug og bortskaffelse af brugte batterier.

ADVARSEL: Der er eksplosionsfare, hvis batteriet udskiftes forkert. For at reducere risikoen for ildbrand eller forbrændinger må batteriet ikke skilles ad, knuses, punkteres, udsættes for temperaturer på over 60 °C eller bortskaffes ved brug af ild eller vand, ligesom de eksterne kontakter ikke må kortsluttes. Må kun udskiftes med anførte batterier.

Symbolet til angivelse af "særskiit indsamling" af alle batterier og akkumulatører består af nedenstående overstregede affaldsbeholder på hjul:



Batterier, akkumulatører og knapceller, der indeholder over 0,0005 % kviksølv, over 0,002 % cadmium eller over 0,004 % bly, skal mærkes med den kemiske betegnelse for det pågældende metal, henholdsvis Hg, Cd eller Pb. Se symbolet nedenfor:

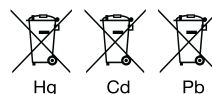

FOR ALLE PRODUKTER, UNDTAGEN PRODUKTER MED TRÅDLØS FUNKTIONALITET:

HARMAN International erklærer hermed, at dette udstyr er i overensstemmelse med EMC-direktivet 2004/108/EF, lavspændingsdirektivet 2006/95/EF, direktiv 2009/125/EF om miljøvenligt design af energirelaterede produkter og RoHS-direktivet 2011/65/EU. Overensstemmelseserklæringen kan ses i supportsektionen på vores websted www.jbl.com.

FOR ALLE PRODUKTER MED TRÅDLØS FUNKTIONALITET:

HARMAN International erklærer hermed, at dette udstyr er i overensstemmelse med de grundlæggende krav og andre relevante bestemmelser i direktiv 1999/5/EF, direktiv 2009/125/EF om miljøvenligt design af energirelaterede produkter og RoHS-direktivet 2011/65/EU. Overensstemmelseserklæringen kan ses i supportsektionen på vores websted www.jbl.com.

HARMAN HARMAN International Industries, Incorporated
8500 Balboa Boulevard, Northridge, CA 91329 USA

© 2012 HARMAN International Industries, Incorporated. Alle rettigheder forbeholdes.

JBL er et varemærke tilhørende HARMAN International Industries, Incorporated, som er registreret i USA og/eller andre lande.

Blu-ray Disc er et varemærke tilhørende Blu-ray Disc Association.

Ret til ændringer uden varsel forbeholdes.

www.jbl.com