

QUICK START GUIDE

harman/kardon
by HARMAN



ENCHANT 1100



WHAT'S IN THE BOX

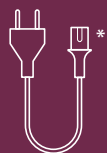
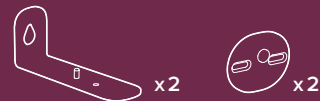

AAA x 2

* Power cord quantity and plug type vary by regions.



WALL MOUNTING

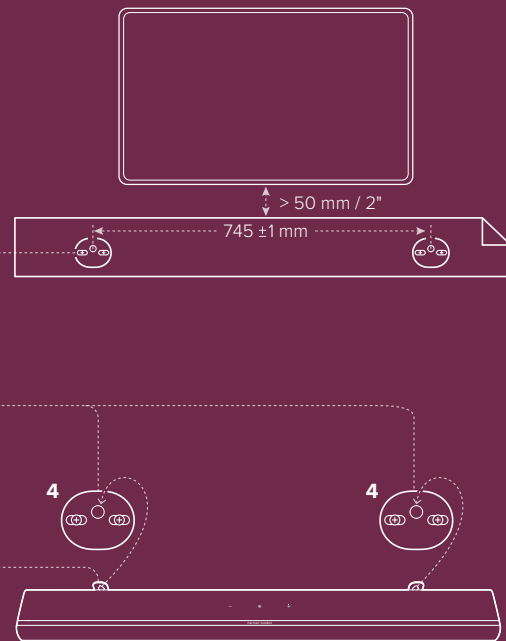
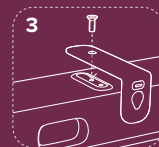
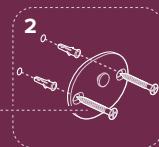
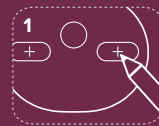
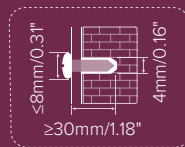



CONNECT (FOR eARC TV)

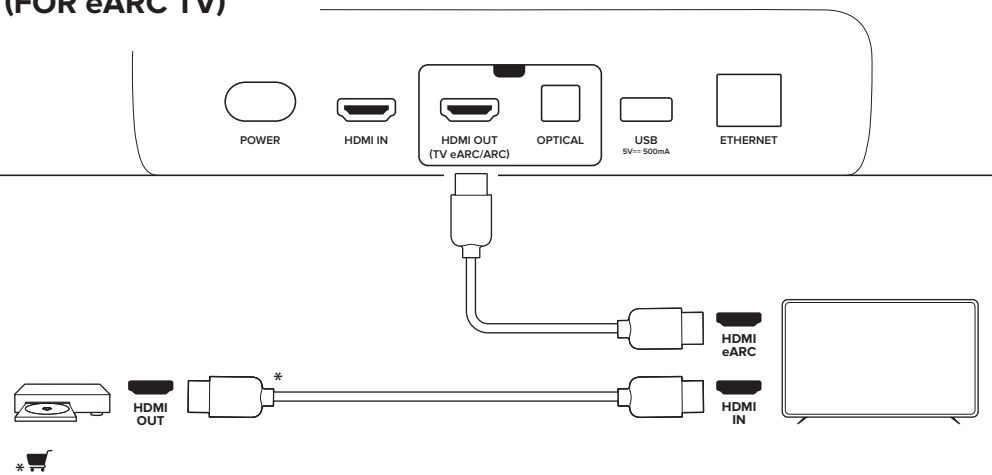

CONNECT (FOR ARC TV)

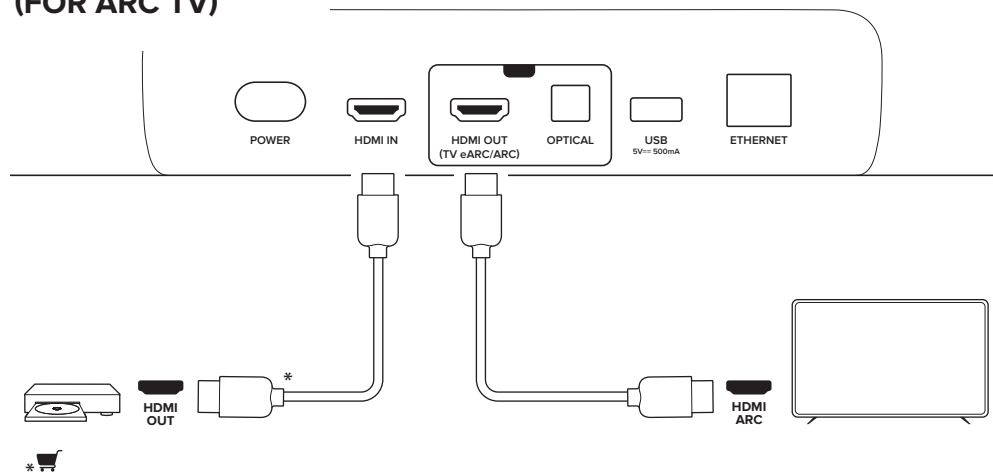



POWER ON

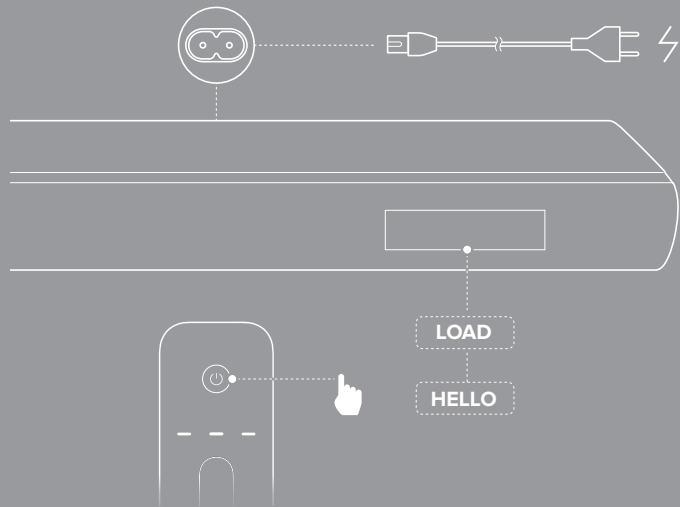

SOUND CALIBRATION

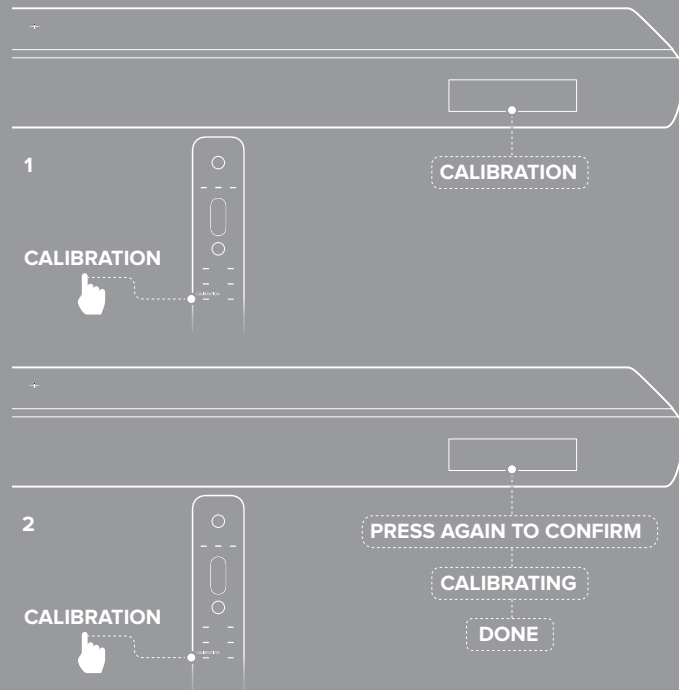



WI-FI SETUP

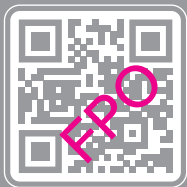

On an Android™ or iOS device, add the soundbar to your home Wi-Fi network through the Harman Kardon One app. Follow the app instructions to complete setup.

* Some features require subscriptions or services not available in all countries.

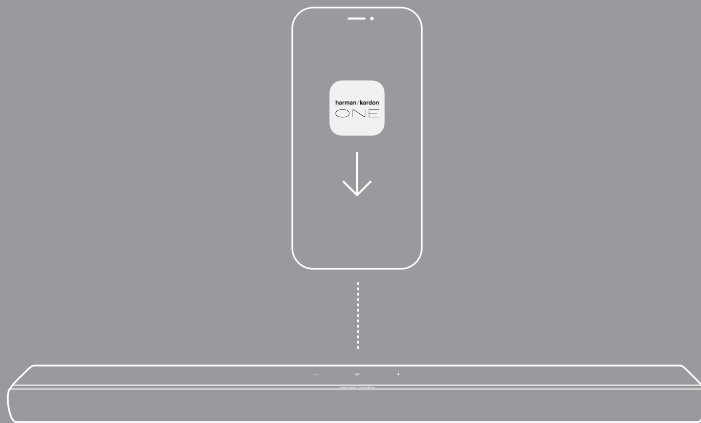

🔍 Harman Kardon One



OWNER'S MANUAL DOWNLOAD

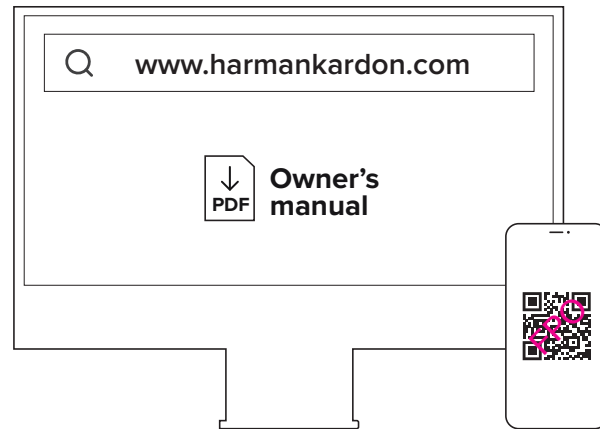

TECH SPEC



General Specification

- Model: Enchant 1100
- Power supply: 100 – 240 V AC, ~ 50/60 Hz
- Total speaker power output (Max @THD 1%): 630 W
- Soundbar output power (Max @THD 1%): 8 x 60 W woofer and full-range + 3 x 50 W tweeter
- Soundbar transducer: 6x (55 x 90) mm racetrack drivers, 3x 1" (25 mm) tweeters, 2x 2.75" (70 mm) up-firing full-range drivers
- Networked standby power: < 2.0 W
- Operating temperature: 0 °C – 45 °C

HDMI Specification

- HDMI video input: 1
- HDMI video output (with Enhanced Audio Return Channel, eARC): 1
- HDMI HDCP version: 2.3
- HDR pass through: HDR10, Dolby Vision

Audio Specification

- Frequency response: 52 Hz - 20 kHz (-6 dB)
- Audio inputs: 1 Optical, Bluetooth and USB (USB playback is available in US version. For other versions, USB is for Service only)

USB specification (Audio playback is for US version only)

- USB port: Type A
- USB rating: 5 V DC, 0.5 A
- Supporting file format: MP3

- MP3 codec: MPEG 1 Layer 2/3, MPEG 2 Layer 3, MPEG 2.5 Layer 3
- MP3 sampling rate: 16 - 48 kHz
- MP3 bitrate: 80 - 320 kbps

Wireless specification

- Bluetooth version: 5.3
- Bluetooth profile: A2DP 1.3.2, AVRCP 1.5
- Bluetooth transmitter frequency range: 2400 MHz – 2483.5 MHz
- Bluetooth transmitter power: < 12 dBm (EIRP)
- Wi-Fi network: IEEE 802.11 a/b/g/n/ac/ax (2.4GHz/5GHz)
- 2.4G Wi-Fi transmitter frequency range: 2412 - 2472MHz (2.4GHz ISM Band, USA 11 Channels, Europe and others 13 Channels)
- 2.4G Wi-Fi transmitter power: < 20 dBm (EIRP)
- 5G Wi-Fi transmitter frequency range: 5,15 - 5,35GHz, 5,470 - 5,725GHz, 5,725 - 5,825GHz
- 5G Wi-Fi transmitter power: 5,15 - 5,25GHz <23dBm (EIRP), 5,25 - 5,35GHz & 5,470 - 5,725GHz <20dBm (EIRP), 5,725 - 5,825GHz <14dBm (EIRP)

Dimensions

- Dimensions (W x H x D): 1150 x 65 x 130 mm / 45.2" x 2.6" x 5.1"
- Weight: 4.6 kg / 10.1 lbs
- Packaging dimensions (W x H x D): 1250 x 160 x 190 mm / 49.2" x 6.3" x 7.5"
- Packaging weight: 7.2 kg / 15.9 lbs

FR

CONTENU DE LA BOÎTE

* Le nombre de cordons secteur et les types des prises varient selon les régions.

MONTAGE MURAL

CONNEXION (POUR TV eARC)

CONNEXION (POUR TV ARC)

MARCHE

ÉTALONNAGE AUDIO

SPÉC. TECHNIQUES

Spécifications générales

- Modèle : Enchant 1100
- Alimentation électrique : 100 – 240 V CA, ~ 50/60 Hz
- Puissance de sortie totale des enceintes (max à 1% DHT) : 630 W
- Puissance de sortie de la barre de son (max à 1% DHT) : 8 haut-parleurs basses fréquences et large bande 60 W + 3 haut-parleurs hautes fréquences 50 W
- Haut-parleurs de la barre de son : 6 haut-parleurs oblongs (55 x 90 mm), 3 haut-parleurs hautes fréquences 25 mm (1"), 2 haut-parleurs large bande 70 mm (2,75")
- Consommation en veille réseau : < 2,0 W
- Température de fonctionnement : 0 °C – 45 °C

Spécifications du HDMI

- Entrée vidéo HDMI : 1
- Sortie vidéo HDMI (avec canal de retour audio amélioré (eARC, Enhanced Audio Return Channel)) : 1
- Version HDCP HDMI : 2.3
- Transfert HDR : HDR10, Dolby Vision

Spécifications audio

- Réponse en fréquence : 52 Hz - 20 kHz (-6 dB)
- Entrées audio : 1 Optique, Bluetooth et USB (la lecture USB est disponible en version américaine. Sur les autres versions, l'USB est réservé au service.)

Caractéristiques USB (la lecture audio est réservée à la version américaine)

- Prise USB : Type A
- Caractéristiques USB : 5 V CC, 0,5 A

CONFIGURATION DU WI-FI

Sur un appareil Android™ ou iOS, ajoutez la barre de son au réseau Wi-Fi de votre domicile dans l'application Harman Kardon One. Suivez les instructions de l'application pour terminer la configuration. * Certaines fonctionnalités nécessitent des abonnements ou des services non disponibles dans tous les pays.

TÉLÉCHARGEMENT DU MODE D'EMPLOI

- Format de fichier pris en charge : MP3
- Codec MP3 : MPEG 1 Layer 2/3, MPEG 2 Layer 3, MPEG 2.5 Layer 3
- Taux d'échantillonnage MP3 : 16 - 48 kHz
- Débit de bits MP3 : 80 - 320 kbit/s

Spécifications radio

- Version du Bluetooth : 5.3
- Profils Bluetooth : A2DP 1.3.2, AVRCP 1.5
- Bande de fréquences de l'émetteur Bluetooth : 2400 MHz – 2483.5 MHz
- Puissance de l'émetteur Bluetooth : < 12 dBm (PIRE)
- Réseau Wi-Fi : IEEE 802.11 a/b/g/n/ac/ax (2,4 GHz / 5 GHz)
- Plage de fréquences de l'émetteur Wi-Fi 2.4G : 2412 - 2472 MHz (bande ISM 2,4 GHz, USA 11 canaux, Europe et autres 13 canaux)
- Puissance de l'émetteur Wi-Fi 2.4G : < 20 dBm (PIRE)
- Plage de fréquences de l'émetteur Wi-Fi 5G : 5,15 - 5,35 GHz, 5,470 - 5,725 GHz, 5,725 - 5,825 GHz
- Puissance de l'émetteur Wi-Fi 5G : 5,15 - 5,25 GHz < 23 dBm (PIRE), 5,25 - 5,35 GHz et 5,470 - 5,725 GHz < 20 dBm (PIRE), 5,725 - 5,825 GHz < 14 dBm (PIRE)

Dimensions

- Dimensions (L x H x P) : 1150 x 65 x 130 mm / 45,2" x 2,6" x 5,1"
- Poids : 4,6 kg / 10,1 lbs
- Dimensions de l'emballage (L x H x P) : 1250 x 160 x 190 mm / 49,2" x 6,3" x 7,5"
- Poids avec emballage : 7,2 kg / 15,9 lbs

DA

HVAD ER DER I ÆSKEN

* Antal og type af strømkabler og stik kan variere afhængigt af regionen.

VÆGMONTERING

TILSLUT (TIL eARC TV)

TILSLUT (TIL ARC TV)

TÆND

LYDKALIBRERING

TEKNISKE SPECIFIKATIONER

Generelle specifikationer

- Model: Enchant 1100
- Strømforsyning: 100 – 240 V AC, ~ 50/60 Hz
- Samlet højttalerudgangseffekt (maks. ved THD 1%): 630 W
- Soundbar-udgangseffekt (maks. ved THD 1%): 8 x 60 W woofer og fuldskala + 3 x 50 W diskant
- Transducer for soundbar: 6x (55 x 90) mm racetrack-enheder, 3x 25 mm diskant-højttalere, 2x 70 mm opadgående fuldskala-enheder
- Standbyforbrug i netværk: < 2,0 W
- Driftstemperatur: 0 °C – 45 °C

HDMI-specifikation

- HDMI-videoindgang: 1
- HDMI-videoudgang (med forbedret lydreturkanal, eARC): 1
- HDMI HDCP-version: 2.3
- HDR passerer gennem: HDR10, Dolby Vision

Lydspecifikation

- Frekvensområde: 52 Hz - 20 kHz (-6 dB)
- Lydingdange: 1 Optisk, Bluetooth og USB (USB-afspilning er tilgængelig i den amerikanske version. I andre versioner er USB kun til service.)

Specifikation for USB (lydafspilning er kun til amerikansk version)

- USB-port: Type A
- USB-rating: 5 V DC, 0,5 A

OPSÆTNING AF WI-FI

På en Android™- eller iOS-enhed skal du føje soundbaren til dit wi-fi-hjemmenetværk via Harman Kardon One-appen. Følg vejledningen i appen for at fuldføre opsætningen.

* Nogle funktioner kræver abonnement eller tjenester, der ikke er tilgængelige i alle lande.

DOWNLOAD AF BRUGERVEJLEDNING

Trådløs specifikation

- Bluetooth-version: 5.3
- Bluetooth-profil: A2DP 1.3.2, AVRCP 1.5
- Bluetooth-senders frekvensområde: 2400 MHz – 2483,5 MHz
- Bluetooth-sendereffekt: <12 dBm (EIRP)
- Wi-fi-netværk: IEEE 802.11 a/b/g/n/ac/ax (2,4 GHz/5 GHz)
- 2,4G wi-fi-senderfrekvensområde: 2412 - 2472 MHz (2,4 GHz ISM-bånd, USA 11 kanaler, Europa og andre steder 13 kanaler)
- 2,4G wi-fi-sendereffekt: <20 dBm (EIRP)
- 5G wi-fi-senderfrekvensområde: 5,15 - 5,35 GHz, 5,470 - 5,725 GHz, 5,725 - 5,825 GHz
- 5G wi-fi-sendereffekt: 5,15 - 5,25 GHz <23 dBm (EIRP), 5,25 - 5,35 GHz & 5,470 - 5,725 GHz <20 dBm (EIRP), 5,725 - 5,825 GHz <14 dBm (EIRP)

Mål

- Mål (B x H x D): 1150 x 65 x 130 mm
- Vægt: 4,6 kg
- Mål af emballage (B x H x D): 1250 x 160 x 190 mm
- Emballagens vægt: 7,2 kg

DE

VERPACKUNGSINHALT

* Anzahl und Steckertyp des Netzkabels weichen je nach Region ab.

WANDMONTAGE

ANSCHLIESSEN (FÜR eARC TV)

ANSCHLIESSEN (FÜR ARC TV)

EINSCHALTEN

SOUND-KALIBRIERUNG

TECHNISCHE DATEN

Allgemeine Spezifikation

- Modell: Enchant 1100
- Energieversorgung: 100–240 V AC, ~ 50/60 Hz
- Gesamte Lautsprecherleistung (max. bei THD 1%): 630 W
- Soundbar-Ausgangsleistung (max. bei THD 1%): 8 x 60 W Tieftöner und Vollbereich + 3 x 50 W Hochtöner
- Soundbar-Lautsprechertreiber: 6 x (55 x 90) mm Racetrack-Treiber, 3 x 25 mm Hochtöner, 2 x 70 mm nach oben abstrahlende Vollbereichstreiber
- Vernetzter Standby-Verbrauch: < 2,0 W
- Betriebstemperatur: 0 – 45 °C

HDMI-Spezifikation

- HDMI-Videoeingang: 1
- HDMI-Videoausgang (mit verbessertem Audio Return Channel (eARC)): 1
- HDMI HDCP-Version: 2.3
- HDR-Pass-Through: HDR10, Dolby Vision

Audiospezifikation

- Frequenzgang: 52 Hz – 20 kHz (-6 dB)
- Audioeingänge: 1 Optisch, Bluetooth und USB (USB-Wiedergabe ist in der US-Version verfügbar. Bei anderen Versionen ist USB nur für den Service vorgesehen.)

USB-Spezifikation (Die Audiowiedergabe erfolgt nur bei der US-Version)

- USB-Anschluss: Typ A
- USB-Nennwerte: 5 V DC, 0,5 A

WLAN-EINRICHTUNG

Füge die Soundbar auf einem Android™- oder iOS-Gerät über die Harman Kardon One App zu deinem WLAN-Netzwerk hinzu. Folge den Anweisungen der App zum Feststellen der Einrichtung.

* Einige Funktionen erfordern Abonnements oder Dienste, die nicht in allen Ländern verfügbar sind.

BEDIENUNGSANLEITUNG

HERUNTERLADEN

Spezifikation der kabellosen Verbindung

- Bluetooth-Version: 5.3
- Bluetooth-Profil: A2DP 1.3.2, AVRCP 1.5
- Frequenzbereich für die Bluetooth-Übertragung: 2400 MHz – 2483,5 MHz
- Bluetooth-Übertragungsleistung: < 12 dBm (EIRP)
- WLAN-Netzwerk: IEEE 802.11 a/b/g/n/ac/ax (2,4 GHz/5 GHz)
- 2,4G WLAN-Übertragungsfrequenzbereich: 2412–2472 MHz (2,4 GHz ISM-Band, USA 11 Kanäle, Europa und andere Länder 13 Kanäle)
- 2,4G WLAN-Übertragungsleistung: < 20 dBm (EIRP)
- 5G WLAN-Übertragungsfrequenzbereich: 5,15–5,35 GHz, 5,470–5,725 GHz, 5,725–5,825 GHz
- 5G WLAN-Übertragungsleistung: 5,15–5,25 GHz <23 dBm (EIRP), 5,25–5,35 GHz und 5,470–5,725 GHz <20 dBm (EIRP), 5,725–5,825 GHz <14 dBm (EIRP)

Abmessungen

- Abmessungen (B x H x T): 1150 x 65 x 130 mm
- Gewicht: 4,6 kg
- Abmessungen Verpackung (B x H x T): 1250 x 160 x 190 mm
- Verpackungsgewicht: 7,2 kg

ES

CONTENIDO DE LA CAJA

* El número de cables de alimentación y el tipo de enchufe varían según la región.

MONTAJE EN PARED

CONEXIÓN (PARA eARC TV)

CONEXIÓN (PARA ARC TV)

ENCENDIDO

CALIBRACIÓN DEL SONIDO

ESPECIFICACIONES TÉCNICAS

Especificaciones generales

- Modelo: Enchant 1100
- Alimentación: 100 – 240 V CA, ~50/60 Hz
- Potencia de salida total de los altavoces (máx. a THD 1%): 630 W
- Potencia de salida de la barra de sonido (máx. a THD 1%): 8 woofers y rango completo de 60 W + 3 tweeters de 50 W
- Elementos de la barra de sonido: 6 drivers de tipo "racetrack" (55 x 90) mm, 3 tweeters de 1" (25 mm), 2 transductores de rango completo de 2,75" (70 mm) de tiro ascendente
- Consumo energético en standby: <2,0 W
- Temperatura de funcionamiento: 0 °C – 45 °C

Especificaciones de HDMI

- Entrada de vídeo HDMI: 1
- Salida de vídeo HDMI (con canal de retorno de audio mejorado, eARC): 1
- Versión de HDMI HDCP: 2.3
- Transferencia de HDR: HDR10, Dolby Vision

Especificaciones de audio

- Respuesta en frecuencia: 52 Hz - 20 kHz (-6 dB)
- Entradas de audio: 1 entrada cable óptico, Bluetooth y USB (la reproducción mediante USB está disponible en la versión para EE. UU.; Para las demás versiones, solo se usa para servicio.)

Especificaciones de USB (la reproducción de audio solo se utiliza en la versión para EE. UU.)

- Puerto USB: Tipo A
- Valores nominales de USB: 5 V CC, 0,5 A
- Formatos de archivo compatibles: MP3

CONFIGURACIÓN DE WI-FI

En un dispositivo Android™ o iOS, agrega la barra de sonido a tu red Wi-Fi doméstica a través de la aplicación Harman Kardon One. Sigue las instrucciones de la aplicación para completar la configuración.

* Algunas funciones requieren suscripciones o servicios que no están disponibles en todos los países.

DESCARGA DEL MANUAL DE USUARIO

CONFIGURACIÓN DE WI-FI

- Códec MP3: MPEG 1 capa 2/3, MPEG 2 capa 3, MPEG 2.5 capa 3
- Tasa de muestreo MP3: 16 - 48 kHz
- Tasa de bits de MP3: 80 - 320 kbps

Especificaciones del sistema inalámbrico

- Versión de Bluetooth: 5.3
- Perfil de Bluetooth: A2DP 1.3.2, AVRCP 1.5
- Intervalo de frecuencias del transmisor Bluetooth: 2400 MHz – 2483,5 MHz
- Potencia del transmisor Bluetooth: <12 dBm (EIRP)
- Red Wi-Fi: IEEE 802.11 a/b/g/n/ac/ax (2,4 GHz/5 GHz)
- Intervalo de frecuencias del transmisor Wi-Fi 2,4G: 2412 - 2472MHz (banda ISM 2,4GHz, Estados Unidos: 11 canales, Europa y otros: 13 canales)
- Potencia del transmisor Wi-Fi 2,4G: <20 dBm (EIRP)
- Intervalo de frecuencias del transmisor Wi-Fi 5G: 5,15 - 5,35GHz, 5,25 - 5,35 GHz y 5,470 - 5,725 GHz <20 dBm (EIRP), 5,725 - 5,825GHz <14 dBm (EIRP)

Dimensiones

- Dimensiones (An. x Al. x Prof.): 1150 x 65 x 130 mm
- Peso: 4,6 kg
- Dimensiones del paquete (An. x Al. x Prof.): 1250 x 160 x 190 mm
- Peso del paquete: 7,2 kg

ES-MX

CONTENIDO DE LA CAJA

* El número de cables de alimentación y el tipo de enchufe dependen de la región.

MONTAJE EN PARED

CONEXIÓN (PARA eARC TV)

CONEXIÓN (PARA ARC TV)

ENCENDIDO

CALIBRACIÓN DEL SONIDO

ESPECIFICACIONES

Especificaciones generales

- Modelo: Enchant 1100
- Fuente de alimentación: 100 – 240 V CA, ~50/60 Hz
- Potencia total de salida del altavoz (máx. al 1% de THD): 630 W
- Potencia de salida de la barra de sonido (máx. al 1% de THD): 8 woofer de 60 W y rango completo + 3 tweeter de 50 W
- Transductor de la barra de sonido: 6 drivers domo de 55 x 90 mm, 3 tweeters de 25 mm (1"), 2 drivers de rango completo orientados hacia arriba de 70 mm (2,75")
- Energía de reserva en red: <2,0 W
- Temperatura apta para funcionamiento: 0 °C-45 °C

Especificaciones de HDMI

- Entrada de vídeo HDMI: 1
- Salida de vídeo HDMI (con canal de retorno de audio mejorado, eARC): 1
- Versión de HDMI HDCP: 2.3
- Transmisor HDR: HDR10, Dolby Vision

Especificaciones de audio

- Respuesta en frecuencia: 52 Hz-20 kHz (-6 dB)
- Entradas de audio: 1 óptica, Bluetooth y USB (la reproducción por USB está disponible en la versión para los EE. UU. Para las otras versiones, la conexión USB es para mantenimiento únicamente.)

Especificaciones de USB (la reproducción de audio por USB está disponible solo en la versión para los EE. UU.)

- Puerto USB: Tipo A
- Clasificación de USB: 5 V CC, 0,5 A

CONFIGURACIÓN DE WI-FI

En un dispositivo Android™ o iOS, agrega la barra de sonido a la red Wi-Fi doméstica mediante la aplicación Harman Kardon One. Sigue las instrucciones de la aplicación para completar la configuración.

* Algunas funciones requieren suscripciones o servicios que no están disponibles en todos los países.

DESCARGA DEL MANUAL DEL PROPIETARIO

CONFIGURACIÓN DE WI-FI

- Formatos de archivos compatibles: MP3
- Códec MP3: MPEG 1 capa 2/3, MPEG 2 capa 3, MPEG 2.5 capa 3
- Frecuencia de muestreo MP3: 16-48 kHz
- Velocidad de bits MP3: 80-320 kbps

Especificaciones de conexión inalámbrica

- Versión de Bluetooth: 5.3
- Perfil de Bluetooth: A2DP 1.3.2, AVRCP 1.5
- Rango de frecuencia del transmisor Bluetooth: 2400 MHz-2483.5 MHz
- Potencia del transmisor Bluetooth: <12 dBm (EIRP)
- Red Wi-Fi: IEEE 802.11 a/b/g/n/ac/ax (2,4 GHz/5 GHz)
- Rango de frecuencia del transmisor de Wi-Fi de 2.4 G: 2412-2472 MHz (banda ISM 2.4 GHz, 11 canales de EE. UU., 13 canales de Europa y otros lugares)
- Potencia del transmisor de la red Wi-Fi de 2.4 G: <20 dBm (EIRP)
- Rango de frecuencia del transmisor de Wi-Fi de 5 G: 5,15 - 5,35 GHz, 5,470 - 5,725 GHz, 5,725 - 5,825 GHz
- Potencia del transmisor de la red Wi-Fi de 5 G: 5,15 - 5,25 GHz <23 dBm (EIRP), 5,25 - 5,35 GHz y 5,470 - 5,725 GHz <20 dBm (EIRP), 5,725 - 5,825 GHz <14 dBm (EIRP)

Dimensiones

- Dimensiones (ancho x alto x profundidad): 1150 x 65 x 130 mm (45,2" x 2,6" x 5,1")
- Peso: 4,6 kg (10,1 lb)
- Dimensiones del producto embalado (ancho x alto x profundidad): 1250 x 160 x 190 mm (49,2" x 6,3" x 7,5")
- Peso del producto embalado: 7,2 kg (15,9 lbs)

FI

PAKKAUKSEN SISÄLTÖ

* Virtajohtojen määrä ja liitäntätyyppi vaihtelee alueittain.

SEINÄKIINNIITYS

YHDISTÄMINEN (eARC-TV:LLE)

YHDISTÄMINEN (ARC-TV:LLE)

VIIRAN KYTKENTÄ

ÄÄNEN KALIBROINTI

TEKNISEET TIEDOT

Yleiset määrittökset

- Malli: Enchant 1100
- Virransyöttö: 100–240 V AC, ~ 50/60 Hz
- Kaiuttimien kokonaislähtöteho (maks. @ THD 1%): 630 W
- Soundbarin lähtöteho (maks. @THD 1%): 8 x 60 W basso ja täysalue + 3 x 50 W diskantti
- Soundbarin kaiuttimelementti: 6x (55 x 90) mm:n ovaalielementti, 3x 1" (25 mm) diskantti, 2x 2,75" (70 mm) ylös suuntaava täysalueen elementti
- Tehontarve verkkovalmiustilassa: <2,0 W
- Käyttölämpötila: 0 – 45 °C

HDMI-määrittys

- HDMI-videotulo: 1
- HDMI-videolähtö (parannetulla äänen paluukanavalla, eARC): 1
- HDMI HDCP -versio: 2.3
- HDR-läpäsyy: HDR10, Dolby Vision

Audiotiedot

- Taajuusvaste: 52 Hz - 20 kHz (-6 dB)
- Audiotulot: 1 optinen ja Bluetooth, USB (USB-toisto on saatavilla yhdysvaltalaisessa versiossa. Muissa versioissa USB on vain huoltoja varten.)

USB (äänen toisto on vain yhdysvaltalaisessa versiossa)

- USB-portit: Tyyppi A
- USB-luokitus: 5 V DC, 0,5 A

WI-FI-ASENNUS

Lisää soundbar kotisi Wi-Fi-verkkoon Android™- tai iOS-laitteella Harman Kardon One -sovelluksen kautta. Noudata sovelluksen ohjeita asennuksen viimeistelemiseksi.

* Jotkin ominaisuudet edellyttävät tilauksia tai palveluja, joita ei ole saatavina kaikissa maissa.

KÄYTTÖOPPAAN LATAUS

Langattoman rajapinnan määrittökset

- Bluetooth-versio: 5.3
- Bluetooth-profiili: A2DP 1.3.2, AVRCP 1.5
- Bluetooth-lähettimen taajuusalue: 2400 MHz - 2483,5 MHz
- Bluetooth-lähettimen teho: < 12 dBm (EIRP)
- Wi-Fi-verkko: IEEE 802.11 a/b/g/n/ac/ax (2,4 GHz/5 GHz)
- 2,4G Wi-Fi-lähettimen taajuusalue: 2412 MHz - 2472MHz (2,4GHz ISM kaista, USA 11 kanavaa, Eurooppa ja muut 13 kanavaa)
- 2,4G Wi-Fi-lähettimen teho: < 20 dBm (EIRP)
- 5G Wi-Fi-lähettimen taajuusalue: 5,15–5,35 GHz, 5,470–5,725 GHz, 5,725–5,825 GHz
- 5G Wi-Fi-lähettimen teho: 5,15 - 5,25 GHz <23 dBm (EIRP), 5,25 - 5,35 GHz ja 5,470 - 5,725 GHz <20 dBm (EIRP), 5,725 - 5,825 GHz <14 dBm (EIRP)

Mitat

- Mitat (L x K x S): 1150 x 65 x 130 mm / 45,2" x 2,6" x 5,1"
- Paino: 4,6 kg / 10,1 paunaa
- Pakkauksen mitat (L x K x S): 1250 x 160 x 190 mm / 49,2" x 6,3" x 7,5"
- Pakkauksen paino: 7,2 kg / 15,9 paunaa

IT

CONTENUTO DELLA CONFEZIONE

* Il numero dei cavi di alimentazione e il tipo di spina variano da regione a regione.

MONTAGGIO A REGINE

COLLEGAMENTO (PER TV eARC)

COLLEGAMENTO (PER TV ARC)

ACCENSIONE

CALIBRAZIONE SONORA

SPECIFICHE TECNICHE

Specifiche Generali

- Modello: Enchant 1100
- Alimentazione: 100 – 240 V AC, ~ 50/60 Hz
- Potenza in uscita totale dello speaker (Max @THD 1%): 630 W
- Potenza in uscita soundbar (Max @THD 1%): 8 x 60 W woofer e gamma intera + 3 x 50 W tweeter
- Trasduttori Soundbar: 6x (55 x 90) mm driver racetrack, 3x 1" (25 mm) tweeter, 2x 2,75" (70 mm) driver up-firing a gamma intera
- Consumo in standby di rete: < 2,0 W
- Temperatura d'esercizio: 0 °C – 45 °C

Specifiche HDMI

- Ingressi Video HDMI: 1
- Uscita video HDMI (con Enhanced Audio Return Channel, eARC): 1
- Versione HDCP HDMI: 2.3
- Pass-through HDR: HDR10, Dolby Vision

Specifiche audio

- Risposta in frequenza: 52 Hz - 20 kHz (-6 dB)
- Ingressi Audio: 1 ottico, Bluetooth e USB (la riproduzione da USB è disponibile nella versione US. Per le altre versioni, l'USB è solo per l'assistenza.)

Specifiche USB (la riproduzione audio è solo per la versione US)

- Porta USB: Type A
- Parametri USB: 5 V CC, 0,5 A

CONFIGURAZIONE WI-FI

Su un dispositivo Android™ o iOS, aggiungere la soundbar alla rete Wi-Fi domestica tramite l'app Harman Kardon One. Seguire le istruzioni che compariranno nell'app per completare l'installazione.

* Alcune funzionalità richiedono abbonamenti o servizi non disponibili in tutti i paesi.

DOWNLOAD DEL MANUALE UTENTE

Specifiche wireless

- Versione Bluetooth: 5.3
- Profilo Bluetooth: A2DP 1.3.2, AVRCP 1.5
- Intervallo di frequenza del trasmettitore Bluetooth: 2400 MHz - 2483,5 MHz
- Potenza del trasmettitore Bluetooth: < 12 dBm (EIRP)
- Rete Wi-Fi: IEEE 802.11 a/b/g/n/ac/ax (2,4 GHz/5 GHz)
- Intervallo di frequenza del trasmettitore Wi-Fi 2.4G: 2412- 2472 MHz (2,4 GHz banda ISM, USA 11 canali, Europa e altri 13 canali)
- Potenza del trasmettitore Wi-Fi 2.4G: < 20 dBm (EIRP)
- Intervallo di frequenza del trasmettitore Wi-Fi 5G: 5,15 - 5,35 GHz, 5,725 - 5,825 GHz
- Potenza del trasmettitore Wi-Fi 5G: 5,15 - 5,25 GHz <23 dBm (EIRP), 5,25 - 5,35 GHz & 5,470 - 5,725 GHz <20 dBm (EIRP), 5,725 - 5,825 GHz <14 dBm (EIRP)

Dimensioni

- Dimensioni (L x A x P): 1150 x 65 x 130 mm / 45,2" x 2,6" x 5,1"
- Peso: 4,6 kg / 10,1 lbs
- Dimensioni dell'imballo (L x A x P): 1250 x 160 x 190 mm / 49,2" x 6,3" x 7,5"
- Peso della confezione: 7,2 kg / 15,9 lbs

NL

VERPAKKINGSINHOUD

* Het aantal bijgeleverde netsnoeren en het type stekker verschillen per land.

WANDMONTAGE

VERBINDEN (VOOR eARC TV)

VERBINDEN (VOOR ARC TV)

INSCHAKELEN

GELUIDSKALIBRATIE

TECHNISCHE SPECIFICATIES

Algemene specificatie

- Model: Enchant 1100
- Voeding: 100 – 240 V AC, ~ 50/60 Hz
- Totale luidsprekervermogen (Max @THD 1%): 630 W
- Soundbar uitgangsvermogen (Max @ THD 1%): 8 x 60 W woofer en full-range + 3 x 50 W tweeter
- Soundbar-transducer: 6x (55 x 90) mm racetrack drivers, 3x 1" (25 mm) tweeters, 2x 2,75" (70 mm) up-firing full-range drivers
- Netwerk stand-by voeding: < 2,0 W
- Bedrijfstemperatuur: 0 °C – 45 °C

HDMI-specificatie

- HDMI-video-ingang: 1
- HDMI video-uitgang (met Enhanced Audio Return Channel, eARC): 1
- HDMI HDCP-versie: 2.3
- HDMI HDR: HDR10, Dolby Vision

Audiospecificaties

- Frequentierespons: 52 Hz - 20 kHz (-6 dB)
- Frequentie-angenen: 1 Optisch, Bluetooth en USB (USB-weergave is beschikbaar in de Amerikaanse versie. Voor andere versies is USB alleen voor service.)

USB-specificatie (audio afspelen is alleen voor de Amerikaanse versie)

- USB-poort: Type A
- USB-classificatie: 5 V DC, 0,5 A

Draadloze specificatie

- Bluetooth-versie: 5.3
- Bluetooth-profiel: A2DP 1.3.2, AVRCP 1.5

WI-FI-INSTELLING

Voeg op een Android™- of iOS-apparaat de soundbar toe aan je Wi-Fi-thuisnetwerk met de Harman Kardon One-app. Volg de app-instructies om de installatie te voltooien.

* Sommige functies vereisen abonnementen of diensten die niet in alle landen beschikbaar zijn.

GEbruikersHANDLEIDING DOWNLOADEN

- Frequentiebereik Bluetooth-zender: 2400 MHz – 2483,5 MHz
- Vermogen Bluetooth-zender: < 12 dBm (EIRP)
- Wi-Fi-netwerk: IEEE 802.11 a/b/g/n/ac/ax (2,4 GHz/5 GHz)
- Frequentiebereik 2.4G Wi-Fi transmitter: 2412 - 2472 MHz (2,4 GHz ISM-band, VS 11 kanalen, Europa en elders 13 kanalen)
- 2.4G Wi-Fi-zendervermogen: < 20 dBm (EIRP)
- 5G Wi-Fi-zendervermogen: 5,15 - 5,25 GHz <23 dBm (EIRP), 5,25 - 5,35 GHz <20 dBm (EIRP), 5,725 - 5,825 GHz <14 dBm (EIRP)
- Amfmetingen (B x H x D): 1150 x 65 x 130 mm / 45,2" x 2,6" x 5,1"
- Gewicht: 4,6 kg / 10,1 lbs
- Amfmetingen verpakking (B x H x D): 1250 x 160 x 190 mm / 49,2" x 6,3" x 7,5"
- Gewicht van de verpakking: 7,2 kg / 15,9 lbs

Afmetingen

- Amfmetingen (B x H x D): 1150 x 65 x 130 mm / 45,2" x 2,6" x 5,1"
- HDR pass through: HDR10, Dolby Vision
- Gewicht: 4,6 kg / 10,1 lbs
- Amfmetingen verpakking (B x H x D): 1250 x 160 x 190 mm / 49,2" x 6,3" x 7,5"
- Gewicht van de verpakking: 7,2 kg / 15,9 lbs

NO

ESKENS INNHOLD

* Antall strømkabler og pluggtyper varierer fra område til område.

VEGGFESTE

KOBLE TIL (FOR eARC TV)

KOBLE TIL (FOR ARC TV)

STRØM PÅ

LYDKALIBRERING

TEKNISKE SPESIFIKASJONER

Generelle spesifikasjoner

- Modell: Enchant 1100
- Strømforsyning: 100 – 240 V AC, ~ 50/60 Hz
- Høyttalernes samlede utgangseffekt (maks @THD 1%): 630 W
- Utgangseffekt fra lydplanken (maks @ THD 1%): 8 x 60 W bass og fulltone + 3 x 50 W diskant
- Lydplankens høyttalerelementer: 6x (55 x 90) mm racetrack-drivere, 3x 1" (25 mm) diskant, 2x 2,75" (70 mm) oppvendte drivere med fulltone
- Strømforkbruk i standby: < 2,0 W
- Driftstemperatur: 0 °C – 45 °C

HDMI-spesifikasjon

- HDMI-videoingang: 1
- HDMI-videoingang (med forbedret lydreturkanal eARC): 1
- HDMI HDCP-versjon: 2.3
- HDR-gjennomgang: HDR10, Dolby Vision

Lydspesifikasjon

- Frekvensrespons: 52 Hz - 20 kHz (-6 dB)
- Lydninganger: 1 optisk, Bluetooth og USB (USB-avspilling er tilgjengelig i USA-versjon. For andre versjoner er USB kun for service.)

USB-spesifikasjon (lydavspilling er kun for USA-versjon)

- USB-ingang: Type A
- USB-klasse: 5 V DC, 0,5 A

WI-FI-OPPSETT

På en Android™- eller iOS-ehet legger du lydplanken til Wi-Fi-nettverket hjemme gjennom Harman Kardon One-appen. Følg instruksjonene i appen for å fullføre oppsett.

* Enkelte funksjoner krever abonnement eller tjenester som ikke er tilgjengelige i alle land.

LAST NED BRUKERHÅNDBOK

Trådløs spesifikasjon

- Bluetooth-versjon: 5.3
- Bluetooth-profil: A2DP 1.3.2, AVRCP 1.5
- Frekvensområde for Bluetooth-sender: 2400 MHz – 2483,5 MHz
- Bluetooth-sendereffekt: < 12 dBm (EIRP)
- Wi-Fi-netwerk: IEEE 802.11 a/b/g/n/ac/ax (2,4 GHz / 5 GHz)
- 2.4G Wi-Fi-senderens frekvensrekkevidde: 2412–2472 MHz (2,4 GHz ISM-bånd, USA 11 kanaler, Europa og andre land 13 kanaler)
- 2.4G Wi-Fi-senderens effekt: < 20 dBm (EIRP)
- 5G Wi-Fi-senderens frekvensrekkevidde: 5,15 - 5,35 GHz, 5,470 - 5,725 GHz, 5,725 - 5,825 GHz
- 5G Wi-Fi-senderens effekt: 5,15 - 5,25 GHz <23 dBm (EIRP), 5,25 - 5,35 GHz og 5,470 - 5,725 GHz <20 dBm (EIRP), 5,725 - 5,825 GHz <14 dBm (EIRP)

Mål

- Mål (B x H x D): 1150 x 65 x 130 mm / 45,2" x 2,6" x 5,1"
- Vekt: 4,6 kg / 10,1 pund
- Pakkemål (B x H x D): 1250 x 160 x 190 mm / 49,2" x 6,3" x 7,5"
- Emballasjevekt: 7,2 kg / 15,9 pund

PL

ZAWARTOŚĆ ZESTAWU

* Liczba przewodów oraz rodzaj wtyków mogą się różnić w zależności od regionu.

MONTAŻ NA ŚCIANIE

POŁĄCZENIE (DO TELEWIZORÓW eARC)

POŁĄCZENIE (DO TELEWIZORÓW ARC)

WL. ZASILANIA

KALIBRACJA DŹWIĘKU

SPECYFIKACJA TECHNICZNA

Ogólne dane techniczne

- Model: Enchant 1100
- Zasilanie: 100 – 240 V AC, ~50/60 Hz
- Łączna moc wyjścia głośnika (maks. przy THD 1%): 630 W
- Moc wyjścia soundbara (maks. przy THD 1%): Głośnik niskotonowy 8 x 60 W (pełnozakresowy) oraz 3 x 50 W tweeter
- Przetwornik soundbara: 6 x głośnik typu racetrack 55x90 mm, 3 x tweeter 1" (25 mm), 2 x skierowane do góry głośniki pełnozakresowe 2,75" (70 mm)
- Moc w sieci, w trybie gotowości: <2,0 W
- Temperatura robocza: 0°C – 45°C

Dane techniczne HDMI

- Wejście HDMI video: 1
- Wyjście HDMI Video (z obsługą ulepszonego zwrótnego kanału audio, eARC): 1
- Wersja HDMI HDCP: 2.3
- Technologia HDR Pass Through: HDR10, Dolby Vision

Parametry audio

- Pasma przenoszenia: 52 Hz - 20 kHz (-6 dB)
- Wejścia audio: 1 optyczne, Bluetooth, USB (odtworzenie z dysku USB jest dostępne tylko w wersji amerykańskiej. W przypadku innych wersji port USB służy tylko do serwisowania urządzenia.)

Specyfikacja USB (odtworzenie dźwięku dotyczy tylko wersji na rynku USA)

- Port USB: Typ A
- Parametry portu USB: 5 V DC, 0,5 A

CONFIGURACJA WI-FI

Na urządzeniu z systemem Android™ lub iOS dodaj soundbar do sieci domowej Wi-Fi za pomocą aplikacji Harman Kardon One. Aby przeprowadzić konfigurację, postępuj zgodnie z instrukcjami aplikacji.

* Niektóre funkcje wymagają subskrypcji lub nie są dostępne we wszystkich krajach.

POBIERANIE INSTRUKCJI OBSŁUGI

Parametry sieci bezprzewodowej

- Wersja Bluetooth: 5.3
- Profil Bluetooth: A2DP 1.3.2, AVRCP 1.5
- Zakres częstotliwości nadajnika Bluetooth: 2400 MHz – 2483,5 MHz
- Moc nadajnika Bluetooth: <12 dBm (EIRP)
- Sieć Wi-Fi: IEEE 802.11 a/b/g/n/ac/ax (2,4 GHz/5 GHz)
- Zakres częstotliwości nadajnika 2,4 G Wi-Fi: 2412 - 2472 MHz (2,4 GHz w paśmie ISM, 11 kanałów w USA, 13 kanałów w Europie i innych)
- Moc nadajnika Wi-Fi dla 2,4 G: <20 dBm (EIRP)
- Zakres częstotliwości nadajnika 5 G Wi-Fi: 5,15 - 5,35 GHz, 5,470 - 5,725 GHz, 5,725 - 5,825 GHz
- Moc nadajnika Wi-Fi dla 5 G: 5,15 - 5,25 GHz <23 dBm (EIRP), 5,25 - 5,35 GHz i 5,470 - 5,725 GHz <20 dBm (EIRP), 5,725 - 5,825 GHz <14 dBm (EIRP)

Wymiary

- Wymiary (szer. x wys. x gł.): 1150 x 65 x 130 mm / 45,2" x 2,6" x 5,1"
- Masa: 4,6 kg / 10,1 funta
- Wymiary opakowania (szer. x wys. x gł.): 1250 x 160 x 190 mm / 49,2" x 6,3" x 7,5"
- Masa opakowania: 7,2 kg / 15,9 funta

PT

O QUE ESTÁ INCLUÍDO

* O comprimento do cabo de alimentação e o tipo de ficha variam de acordo com as regiões.

MONTAGEM NA PAREDE

CONECTAR (PARA TV eARC)

CONECTAR (PARA TV ARC)

LIGAR

CALIBRAÇÃO DO SOM

ESPECIFICAÇÕES TÉCNICAS

Especificações gerais

- Modelo: Enchant 1100
- Alimentação elétrica: 100 – 240 V CA, ~ 50/60 Hz
- Potência de saída total da coluna (máx. a THD 1%): 630 W
- Potência de saída da soundbar (máx. a THD 1%): 8 x 60 W woofer e alcance total + 3 x 50 W tweeter
- Transdutor da soundbar: 6 drivers racetrack (55 x 90) mm, 3x tweeters de 1" (25 mm), 2x drivers up-firing alcance total de 2,75" (70 mm)
- Potência de rede em standby: <2,0 W
- Temperatura em funcionamento: 0 °C – 45 °C

Especificação HDMI

- Entrada de vídeo HDMI: 1
- Saída de vídeo HDMI (Com Audio Return Channel Melhorado (eARC)): 1
- Versão HDMI HDCP: 2.3
- HDR passa por: HDR10, Dolby Vision

Especificação de áudio

- Resposta de frequência: 52 Hz - 20 kHz (-6 dB)
- Entradas de Áudio: 1 Ótico, Bluetooth e USB (a reprodução USB está disponível na versão dos EUA. Para outras versões, o USB é apenas para serviço.)

Especificação USB (a reprodução de áudio é apenas para a versão dos EUA)

- Porta USB: Tipo A
- Classificação USB: 5 V CC, 0,5 A

CONFIGURAÇÃO WI-FI

Num dispositivo Android™ ou iOS, adicione a soundbar à sua rede Wi-Fi doméstica através da aplicação Harman Kardon One. Siga as instruções da aplicação para concluir a configuração.
* Algumas características requerem subscrições ou os serviços não estão disponíveis em todos os países.

TRANFERIR O MANUAL DO UTILIZADOR

Especificação sem fios

- Versão Bluetooth: 5.3
- Perfil de Bluetooth: A2DP 1.3.2, AVRCP 1.5, ~ 50/60 Hz
- Faixa de frequência do transmissor Bluetooth: 2400 MHz – 2483,5 MHz
- Potência do transmissor Bluetooth: < 12 dBm (EIRP)
- Rede Wi-Fi: IEEE 802.11 a/b/g/n/ac/ax (2,4 GHz/5 GHz)
- Faixa de frequências do transmissor de Wi-Fi 2,4 G: 2412 - 2472 MHz (Banda ISM 2,4 GHz, 11 Canais EUA, 13 Canais Europa e outros)
- Potência de transmissão de Wi-Fi 2,4 G: < 20 dBm (EIRP)
- Faixa de frequências de transmissão de Wi-Fi 5 G: 5,15 - 5,35 GHz, 5,470-5,725 GHz, 5,725 - 5,825 GHz
- Potência de transmissão de Wi-Fi 5G: 5,15 - 5,25 GHz <23 dBm (EIRP), 5,25 - 5,35 GHz e 5,470 - 5,725 GHz <20 dBm (EIRP), 5,725 - 5,825 GHz <14 dBm (EIRP)

Dimensões

- Dimensões (L x A x P): 1150 x 65 x 130 mm/45,2" x 2,6" x 5,1"
- Peso: 4,6 kg / 10,1 lbs
- Dimensões da embalagem (L x A x P): 1250 x 160 x 190 mm/49,2" x 6,3" x 7,5"
- Peso da embalagem: 7,2 kg / 15,9 lbs

PT-BR

CONTEÚDO DA CAIXA

* O cabo de alimentação e o tipo de tomada variam de região para região.

INSTALAÇÃO EM PAREDE

CONECTAR (PARA eARC TV)

CONECTAR (PARA ARC TV)

LIGAR

CALIBRAÇÃO DE SOM

ESPECIFICAÇÕES TÉCNICAS

Especificações Gerais

- Modelo: Enchant 1100
- Fonte de energia: 100 – 240 V AC, ~ 50/60 Hz
- Saída de potência total do alto-falante (Máx. @THD 1%): 315 W RMS
- Potência de saída da soundbar (Máx. @ THD 1%): 8 x woofer e alcance total de 30 W RMS + 3 x tweeter de 25 W RMS
- Transdutores da soundbar: 6 x drivers racetrack (55 x 90) mm, 3 x tweeters de 1" (25 mm), 2 x drivers de alcance total e disparo ascendente de 2,75" (70 mm)
- Potência no modo de espera com conexão de rede: <1,0 W RMS
- Temperatura operacional: 0 °C – 45 °C

Especificação HDMI

- Entradas de vídeo HDMI: 1
- Saídas de vídeo HDMI (com Enhanced Audio Return Channel, eARC): 1
- Versão de HDMI HDCP: 2.3
- Passagem HDR: HDR10, Dolby Vision

Especificações de áudio

- Resposta de frequência: 52 Hz - 20 kHz (-6 dB)
- Entradas de áudio: Óptica, Bluetooth, USB (1 de cada). (A entrada de sinal via USB está disponível apenas nos modelos para os EUA. Nos outros modelos, a entrada USB é apenas para manutenção.)

Especificação USB (entrada de áudio apenas nos modelos para os EUA)

- Porta USB: Tipo A
- Corrente USB: 5 V CC, 0,5 A

CONFIGURAÇÃO DO WI-FI

Em um dispositivo Android™ ou iOS, adicione a soundbar à sua rede Wi-Fi doméstica por meio do aplicativo Harman Kardon One. Siga as instruções do aplicativo para concluir a configuração.
* Alguns recursos exigem assinaturas ou serviços não disponíveis em todos os países.

BAIXAR O MANUAL DO PROPRIETÁRIO

Especificações de conexão sem fio

- Versão Bluetooth: 5.3
- Perfil Bluetooth: A2DP 1.3.2, AVRCP 1.5, ~ 50/60 Hz
- Faixa de frequência do transmissor Bluetooth: 2400 MHz – 2483,5 MHz
- Potência de transmissão Bluetooth: <12 dBm (EIRP)
- Rede Wi-Fi: IEEE 802.11 a/b/g/n/ac/ax (2,4 GHz/5 GHz)
- Intervalo de frequência do transmissor Wi-Fi 2.4G: 2412 - 2472 MHz (Banda ISM de 2,4 GHz, EUA 11 canais, Europa e outros 13 canais)
- Potência do transmissor Wi-Fi 2.4G: < 20 dBm (EIRP)
- Intervalo de frequência do transmissor Wi-Fi 5G: 5,15 - 5,35 GHz, 5,470 - 5,725 GHz, 5,725 - 5,825 GHz
- Potência do transmissor Wi-Fi 5G: 5,15 - 5,25 GHz <23 dBm (EIRP), 5,25 - 5,35 GHz & 5,470 - 5,725 GHz <20 dBm (EIRP), 5,725 - 5,825 GHz <14 dBm (EIRP)

Dimensões

- Dimensões (L x A x P): 1150 x 65 x 130 mm / 45,2" x 2,6" x 5,1" (1 de cada). (A entrada de sinal via USB está disponível apenas nos modelos para os EUA. Nos outros modelos, a entrada USB é apenas para manutenção.)
- Dimensões da embalagem (L x A x P): 1250 x 160 x 190 mm / 49,2" x 6,3" x 7,5"
- Peso da embalagem: 7,2 kg / 15,9 lbs

SK

ČO JE V BALENÍ

* Špecifická napájacieho kábla a typ zástrčky sa líšia v závislosti od regiónov.

MONTÁŽ NA STENU

PRIPOJTE (PRE eARC TV)

PRIPOJTE (PRE ARC TV)

ZAPNUTIE

KALIBRÁCIA ZVUKU

TECHNICKÉ ŠPECIFIKÁCIE

Všeobecné technické údaje

- Model: Enchant 1100
- Napájací zdroj: 100 – 240 V AC, ~ 50 / 60 Hz
- Celkový výstupný výkon reproduktora (max. pri THD 1%): 630 W
- Výstupný výkon soundbaru (max. pri THD 1 %): 8 x 60 W basový reproduktor a plný rozsahom + 3 x 50 W výškový reproduktor
- Menič soundbaru: 6 x (55 x 90) mm dráhové budiče, 3 x 1" (25 mm) výškové reproduktory, 2 x 2,75" (70 mm), nahor prehrávajúce meniče s plným rozsahom
- Pohotovostné napätie pri zapojení v sieti: < 2,0 W
- Prevádzková teplota: 0 °C – 45 °C

Špecifikácia HDMI

- HDMI video vstup: 1
- HDMI video výstup (so zlepšeným audio spätným kanálom, eARC): 1
- Vergia HDMI HDCP: 2.3
- Prechod HDR: HDR10, Dolby Vision

Audio špecifikácia

- Frekvenčná odzova: 52 Hz - 20 kHz (-6 dB)
- Audio vstupy: 1 optický, Bluetooth a USB (USB prehrávanie je dostupné len vo verzii pre USA. Pre iné verzie je USB určené len ako servisné rozhranie.)

USB špecifikácia (prehrávanie zvuku je len pre verziiu pre USA)

- USB port: Typ A
- USB charakteristika: 5 V DC, 0,5 A

NASTAVENIE WI-FI

Na zariadení so systémom Android™ alebo iOS pridajte soundbar k svojej domácej sieti Wi-Fi prostredníctvom aplikácie Harman Kardon One. Dokončite nastavenie podľa pokynov v aplikácii.
* Niektoré funkcie alebo služby si vyžadujú predplatné alebo nebudú dostupné vo všetkých krajinách.

STIAHNUTIE PRÍRUČKY PRE POUŽÍVATEĽA

Špecifikácia bezdrôtového pripojenia

- Bluetooth verzia: 5.3
- Bluetooth profil: A2DP 1.3.2, AVRCP 1.5
- Frekvenčný rozsah vysielača Bluetooth: 2400 MHz – 2483,5 MHz
- Výkon vysielača Bluetooth: (max. pri THD 1%): < 12 dBm (EIRP)
- Sieť Wi-Fi: IEEE 802.11 a/b/g/n/ac/ax (2,4 GHz / 5 GHz)
- Frekvenčný rozsah vysielača 2,4G Wi-Fi: 2412 - 2472 MHz (2,4 GHz pásmo ISM, USA 11 kanálov, Európa a ďalšie krajiny 13 kanálov)
- Výkon vysielača 2,4G Wi-Fi: < 20 dBm (EIRP)
- Frekvenčný rozsah vysielača 5G Wi-Fi: 5,15 - 5,35 GHz, 5,470 - 5,725 GHz, 5,725 - 5,825 GHz
- Výkon vysielača 5G Wi-Fi: 5,15 - 5,25 GHz < 23 dBm (EIRP), 5,25 - 5,35 GHz a 5,470 - 5,725 GHz < 20 dBm (EIRP), 5,725 - 5,825 GHz < 14 dBm (EIRP)

Rozmery

- Rozmery (Š x V x H): 1150 x 65 x 130 mm / 45,2" x 2,6" x 5,1"
- Hmotnosť: 4,6 kg / 10,1 lbs
- Rozmery balenia (Š x V x H): 1250 x 160 x 190 mm / 49,2" x 6,3" x 7,5"
- Hmotnosť balenia: 7,2 kg / 15,9 lbs

SV

DETTA FINNS I LÅDAN

*Antalet strömkablar och kontaktyp beror på vilket land enheten är köpt i.

VÄGGMONTERING

ANSLUTNING (FÖR eARC TV)

ANSLUTNING (FÖR ARC TV)

STRÖM PÅ

LJUDKALIBRERING

TEKNISKA SPECIFIKATIONER

Allmän specifikation

- Modell: Enchant 1100
- Strömförsörjning: 100 – 240 V AC, ~ 50/60 Hz
- Total uteffekt högtalare (max vid THD 1%): 630 W
- Uteffekt soundbar-högtalare (max vid THD 1 %): 8 x 60 W för baseelement och fullregister + 3 x 50 W för diskant
- Soundbar-högtalarelement: 6 st ovala 55 x 90 mm-element, 3 st 1-tums (25 mm) diskanter, 2 st 2,75-tums (70 mm) uppåtriktade fullregister
- Effektförbrukning i nätverksanslutet standby-läge: < 2,0 W
- Driftstemperatur: 0°C – 45°C

HDMI-specifikation

- HDMI-videoingång: 1
- HDMI-videoutgång (med Enhanced Audio Return Channel, eARC): 1
- HDMI HDCP-version: 2.3
- HDR-pass through: HDR10, Dolby Vision

Ljudspecifikation

- Frekvensomfång: 52 Hz - 20 kHz (-6 dB)
- Ljudingångar: 1 optisk, Bluetooth, USB (USB-uppspelning tillgänglig i USA-version. För övriga versioner är USB enbart för service.)

USB-specifikation (Ljuduppspelning endast i USA-versionen)

- USB-port: Typ A
- USB-effekt: 5 V likström, 0,5 A

WI-FI-INSTÄLLNING

På en Android™- eller iOS-enhet lägger du till soundbar-högtalaren till ditt Wi-Fi-hemnätverk via Harman Kardon One-appen. Följ app-instruktionerna för att avsluta installationen.
* Vissa funktioner kräver abonnemang eller tjänster som inte är tillgängliga i alla länder.

BRUKSANVISNING, LADDA NER

Trådlös specifikation

- Bluetooth-version: 5.3
- Bluetooth-profil: A2DP 1.3.2, AVRCP 1.5, ~ 50/60 Hz
- Total uteffekt högtalare (max vid THD 1%): 2400–2483,5 MHz
- Bluetooth-sändarens frekvensomfång: < 12 dBm (EIRP)
- Wi-Fi-nätverk: IEEE 802.11 a/b/g/n/ac/ax (2,4 GHz/5 GHz)
- 2,4 G Wi-Fi-sändarens frekvensomfång: 2412–2472 MHz (2,4 GHz ISM-bånd, USA 11 kanaler, Europa och övriga 13 kanaler)
- 2,4 G Wi-Fi-sändarens effekt: < 20 dBm (EIRP)
- 5 G Wi-Fi-sändarens frekvensomfång: 5,15-5,35 GHz, 5,470-5,725 GHz, 5,725-5,825 GHz
- 5 G Wi-Fi-sändarens effekt: 5,15 - 5,25 GHz <23 dBm (EIRP), 5,25 - 5,35 GHz & 5,470 - 5,725 GHz <20 dBm (EIRP), 5,725 - 5,825 GHz <14 dBm (EIRP)

Mått

- Mått (B x H x D): 1150 x 65 x 130 mm
- Vikt: 4,6 kg
- Förpackningens mått (B x H x D): 1250 x 160 x 190 mm
- Förpackningsvikt: 7,2 kg

RU

КОМПЛЕКТ ПОСТАВКИ

* Длина шнура питания и тип вилки зависит от региона.

НАСТЕННОЕ КРЕПЛЕНИЕ

ПОДКЛЮЧЕНИЕ (ДЛЯ РАЗЪЕМА eARC ТЕЛЕВИЗОРА)

ПОДЕЛЮЧЕНИЕ (ДЛЯ РАЗЪЕМА ARC ТЕЛЕВИЗОРА)

ВКЛЮЧЕНИЕ ПИТАНИЯ

КАЛИБРОВКА ЗВУКА

ТЕХНИЧЕСКИЕ ХАРАКТЕРИСТИКИ

Основные технические характеристики

- Модель: Enchant 1100
- Источник питания: 100–240 В переменного тока, ~50/60 Гц
- Общая выходная мощность динамика (макс. при сум. коэф. гарм. 1 %): 630 Вт
- Выходная мощность звуковой панели (макс. при сум. коэф. гарм. 1 %): 8 низкочастотных и полнодиапазонных динамиков x 60 Вт + 3 высокочастотных динамика x 50 Вт
- Преобразователь звуковой панели: 6 головок громкоговорителя 55 x 90 мм, 3 высокочастотных динамика 25 мм (1 дюйм), 2 направленных вверх полнодиапазонных динамика 70 мм (2,75 дюйма)
- Сетевая мощность в режиме ожидания: < 2,0 Вт
- Рабочая температура: 0 °C – 45 °C

Характеристики HDMI

- Видеовыходы HDMI: 1
- Видеовыход HDMI (с усовершенствованным обратным аудиоканалом (eARC)): 1
- Версия HDMI HDCP: 2.3
- Канал HDR: HDR10, Dolby Vision

Характеристики аудио

- Частотная характеристика: 52 Гц – 20 кГц (-6 дБ)
- Аудиовыходы: 1 оптический, Bluetooth и USB (воспроизведение через USB доступно в версии для США. В других версиях разъем USB предназначен исключительно для обслуживания.)

НАСТРОЙКА WI-FI

На устройстве Android™ или iOS добавьте звуковую панель в домашнюю сеть Wi-Fi с помощью приложения Harman Kardon One. Следуйте инструкциям приложения для завершения настройки.

* Некоторые функции требуют подписки или сервисы доступны не во всех странах.

ЗАГРУЗИТЬ РУКОВОДСТВО ПОЛЬЗОВАТЕЛЯ

Характеристики USB (воспроизведение аудио доступно в версии для США)

- Порт USB: тип A
- Номинальные параметры USB: 5 В пост. тока, 0,5 А

Технические характеристики беспроводного соединения

- Версия Bluetooth: 5.3
- Профили Bluetooth: A2DP 1.3.2, AVRCP 1.5
- Диапазон частот передатчика Bluetooth: 2400 МГц – 2483,5 МГц
- Мощность передатчика Bluetooth: < 12 дБмВт (ЭИИМ)
- Сеть Wi-Fi: IEEE 802.11 a/b/g/n/ac/ax (2,4 ГГц / 5 ГГц)
- Частотный диапазон передатчика 2.4G Wi-Fi: 2412–2472 МГц (2,4 ГГц диапазона ISM, в США 11 каналов, в Европе и других странах 13 каналов)
- Мощность передатчика 2.4G Wi-Fi: < 20 дБмВт (ЭИИМ)
- Частотный диапазон передатчика 5G Wi-Fi: 5,15–5,35 ГГц, 5,725–5,825 ГГц
- Мощность передатчика 5G Wi-Fi: 5,15–5,25 ГГц, < 23 дБмВт (ЭИИМ); 5,25–5,35 ГГц < 20 дБмВт (ЭИИМ); 5,725–5,825 ГГц, < 14 дБмВт (ЭИИМ)

Размеры

- Размеры (Ш x В x Г): 1150 x 65 x 130 мм / 45,2 x 2,6 x 5,1 дюйма
- Вес: 4,6 кг / 10,1 фунта
- Размеры упаковки (Ш x В x Г): 1250 x 160 x 190 мм / 49,2 x 6,3 x 7,5 дюйма
- Вес с упаковкой: 7,2 кг / 15,9 фунта

ZH-CN

产品清单

* 电源线数量和插头类型因地区而异。

壁挂安装

连接(电视上的 eARC 接口)

连接(电视上的 ARC 接口)

开机

声音校准

技术规格

一般规格

- 型号: Enchant 1100
- 电源: 交流电 100 – 240 V AC, ~ 50/60 Hz
- 扬声器总输出功率 (THD 为 1% 时的最大值): 630 W
- 条形音箱输出功率 (THD 为 1% 时的最大值): 8 个 60 W 低音喇叭单元和全频扬声器 + 3 个 50 W 高音喇叭单元
- Диапазон частот передатчика Bluetooth: 2400 МГц – 2483,5 МГц
- Мощность передатчика Bluetooth: < 12 дБмВт (ЭИИМ)
- Сеть Wi-Fi: IEEE 802.11 a/b/g/n/ac/ax (2,4 ГГц / 5 ГГц)
- Частотный диапазон передатчика 2.4G Wi-Fi: 2412–2472 МГц (2,4 ГГц диапазона ISM, в США 11 каналов, в Европе и других странах 13 каналов)
- Мощность передатчика 2.4G Wi-Fi: < 20 дБм (EIRP)
- 5G Wi-Fi 发射器频率范围: 5.15 - 5.35 GHz, 5.725 - 5.825 GHz
- 5G Wi-Fi 发射器功率: 5.15 - 5.25 GHz <23 dBm (EIRP), 5.25 - 5.35 GHz <20 dBm (EIRP), 5.725 - 5.825 GHz <14 dBm (EIRP)

HDMI 规格

- HDMI 视频输入: 1
- HDMI 视频输出 (带高级音频回传通道, eARC) : 1
- HDMI HDCP 版本: 2.3
- HDR 直通: HDR10、杜比视界

音频规格

- 频率响应: 52 Hz - 20 kHz (-6 dB)
- 音频输入: 1 个光纤、蓝牙和 USB (USB 播放仅限于美国版本。对于其他版本, USB 仅用于更新。)

USB 规格 (音频播放仅限美国版)

- USB 端口: Type A
- USB 额定输出: 直流电 5 V, 0.5 A

Wi-Fi 设置

在 Android™ 或 iOS 设备上, 通过 Harman Kardon One 应用程序将条形音箱添加到你家 Wi-Fi 网络。按照应用提示完成设置。

* 有些功能需订阅相关服务才能使用, 但并不在所有国家和地区上线。

用户手册下载

无线规格

- 蓝牙版本: 5.3
- 电源: 100 – 240 V AC, ~ 50/60 Hz
- 喇叭的總功率輸出 (THD 1% 下的最大值): 630 W
- 條形音箱輸出功率 (THD 1% 下的最大值): 8 個 60 W 低音喇叭和全音域 + 3 個 50 W 高音喇叭
- Wi-Fi 网络: IEEE 802.11 a/b/g/n/ac/ax (2.4 GHz/5 GHz)
- 2.4G Wi-Fi 发射器频率范围: 2412 - 2472 MHz (2.4 GHz ISM 频段, 美国 11 个频道, 欧洲和其他国家/地区 13 个频道)
- 2.4G Wi-Fi 发射器功率: < 20 dBm (EIRP)
- 5G Wi-Fi 发射器频率范围: 5.15 - 5.35 GHz, 5.725 - 5.825 GHz
- 5G Wi-Fi 发射器功率: 5.15 - 5.25 GHz <23 dBm (EIRP), 5.25 - 5.35 GHz <20 dBm (EIRP), 5.725 - 5.825 GHz <14 dBm (EIRP)

尺寸

- 尺寸 (寬 x 高 x 厚) : 1150 mm x 65 mm x 130 mm (45.2" x 2.6" x 5.1")
- 重量: 4.6 kg/10.1 lbs
- 包裝尺寸 (寬 x 高 x 厚) : 1250 mm x 160 mm x 190 mm (49.2" x 6.3" x 7.5")
- 包裝重量: 7.2 kg/15.9 lbs

ZH-TW

包裝盒內物品

* 電源線數量和插頭類型因區域而異。

掛牆安裝

連接(適用於 eARC 電視)

連接(適用於 ARC 電視)

開機

聲音校準

技術規格

一般規格

- 型號: Enchant 1100
- 電源: 100 – 240 V AC, ~ 50/60 Hz
- 喇叭的總功率輸出 (THD 1% 下的最大值): 630 W
- 條形音箱輸出功率 (THD 1% 下的最大值): 8 個 60 W 低音喇叭和全音域 + 3 個 50 W 高音喇叭
- 條型音箱轉換器: 6 個 (55x90 mm) 賽道驅動器 + 3 個 1" (25 mm) 高音喇叭 + 2 個 2.75" (70 mm) 上推全音域驅動器
- 2.4G Wi-Fi 发射器功率: < 2.0 W
- 工作温度: 0 °C – 45 °C

HDMI 規格

- HDMI 視訊輸入: 1
- HDMI 視訊輸出 (帶增強的音訊回傳通道、eARC) : 1
- HDMI HDCP 版本: 2.3
- HDR 直通: HDR10、杜比视界

音訊規格

- 頻率回應: 52 Hz - 20 kHz (-6 dB)
- 音訊輸入: 1 光纖、藍牙及 USB (USB 播放提供美國版本。對於其他版本，USB 僅用於維修。)

USB 規格 (音訊播放僅適用於美國版本)

- USB 連接埠: Type A
- USB 額定值: 5 V DC + 0.5 A

Wi-Fi 設定

在 Android™ 或 iOS 裝置上, 透過 Harman Kardon One 應用程式將條形音箱新增至家用 Wi-Fi 網路。遵循應用程式說明完成設定。

* 部分功能需要訂閱或服務, 而這些訂閱或服務並非在所有國家都有提供。

使用者手冊下載

無線規格

- 藍牙版本: 5.3
- 藍牙設定檔: A2DP 1.3.2, AVRCP 1.5
- 藍牙發射機頻率範圍: 2400 MHz – 2483.5 MHz
- 藍牙發射機功率: < 12 dBm (EIRP)
- Wi-Fi 網路: IEEE 802.11 a/b/g/n/ac/ax (2.4 GHz/5 GHz)
- 2.4G Wi-Fi 發射機頻率範圍: 2412 - 2472 MHz (2.4 GHz ISM 頻帶, 美國 11 個頻道、歐洲和其他 13 個頻道)
- 2.4G Wi-Fi 發射機功率: < 20 dBm (EIRP)
- 5G Wi-Fi 發射機頻率範圍: 5.15 - 5.35 GHz、5.470 - 5.725 GHz、5.725 - 5.825 GHz
- 5G Wi-Fi 發射機功率: 5.15 - 5.25 GHz <23 dBm (EIRP), 5.25 - 5.35 GHz <20 dBm (EIRP), 5.470 - 5.725 GHz <20 dBm (EIRP), 5.725 - 5.825 GHz <14 dBm (EIRP)

尺寸

- 尺寸 (寬 x 高 x 深) : 1150 x 65 x 130 mm / 45.2" x 2.6" x 5.1"
- 重量: 4.6 kg / 10.1 lbs
- 包裝尺寸 (寬 x 高 x 深) : 1250 x 160 x 190 mm / 49.2" x 6.3" x 7.5"
- 包裝重量: 7.2 kg / 15.9 lbs

ID

ISI KOTAK

* Jumlah kabel daya dan jenis steker berbeda-beda menurut wilayah.

PEMASANGAN DI DINDING SAMBUNGAN (UNTUK TV eARC) SAMBUNGAN (UNTUK TV ARC) MENYALAKAN KALIBRASI SUARA

SPEKIFIKASI TEKNIS

Spesifikasi Umum

- Model: Enchant 1100
- Catu daya: 100–240 V AC, ~ 50/60 Hz
- Total output daya speaker (Maks. @THD 1%): 630 W
- Daya output soundbar (Maks. @THD 1%): 8 x 60 W woofer dan jangkauan penuh + 3 x 50 W tweeter
- Transducer soundbar: 6x (55 x 90) mm driver racetrack, 3 x 1" (25 mm) tweeter, 2 x 2,75" (70 mm) driver up-firing full-range
- Daya siaga dalam jaringan: < 2,0 W
- Suhu pengoperasian: 0 °C–45 °C

Spesifikasi HDMI

- Input video HDMI: 1
- Output video HDMI (dengan Enhanced Audio Return Channel, eARC): 1
- Versi HDMI HDCP: 2.3
- Pass through HDR: HDR10, Dolby Vision

Spesifikasi audio

- Respons frekuensi: 52 Hz–20 kHz (-6 dB)
- Input audio: 1 Optik, Bluetooth, USB (pemutaran USB tersedia di versi AS. Pada versi lain, USB hanya untuk Servis.)

Spesifikasi USB (Pemutaran audio hanya untuk versi AS)

- Port USB: Tipe A
- Rating USB: 5 V DC, 0,5 A

PENGATURAN WI-FI

Sambungkan soundbar ke jaringan Wi-Fi rumah Anda melalui aplikasi Harman Kardon One di perangkat Android™ atau iOS. Ikuti instruksi aplikasi untuk menyelesaikan pengaturan.

* Beberapa fitur memerlukan langganan atau layanan yang hanya tersedia di beberapa negara.

UNDUHAN BUKU PANDUAN PENGGUNA

Spesifikasi nirkabel

- Versi Bluetooth: 5.3
- Profil Bluetooth: A2DP 1.3.2, AVRCP 1.5
- Rentang frekuensi pemancar Bluetooth: 2.400 MHz–2.483,5 MHz
- Daya pemancar Bluetooth: < 12 dBm (EIRP)
- Jaringan Wi-Fi: IEEE 802.11 a/b/g/n/ac/ax (2,4 GHz/5 GHz)
- Rentang frekuensi pemancar Wi-Fi 2.4G: 2.412-2.472 MHz (Pita ISM 2,4 GHz, AS 11 Saluran, Eropa dan lainnya 13 Saluran)
- Daya pemancar Wi-Fi 2.4G: < 20 dBm (EIRP)
- Rentang frekuensi pemancar Wi-Fi 5G: 5,15–5,35 GHz, 5,725–5,825 GHz
- Daya pemancar Wi-Fi 5G: 5,15–5,25 GHz < 23 dBm (EIRP), 5,25–5,35 GHz < 20 dBm (EIRP), 5,725–5,825 GHz < 14 dBm (EIRP)

Dimensi

- Dimensi (P x T x L): 1150 x 65 x 130 mm/45,2" x 2,6" x 5,1"
- Berat: 4,6 kg/10,1 lbs
- Dimensi kemasan (P x T x L): 1250 x 160 x 190 mm/49,2" x 6,3" x 7,5"
- Berat kemasan: 7,2 kg/15,9 lbs

JP

同梱品

*電源コードの本数とプラグタイプは地域によって異なります。

壁に取り付ける

接続する (eARC対応TVの場合)

接続する (ARC対応TVの場合)

電源オン

サウンドのキャリブレーション

技術仕様

一般仕様

- モデル名：Enchant 1100
- 電源：100-240V AC、～50/60Hz
- 総合出力 (最大@THD 1%)：630W
- サウンドバー出力 (最大@THD 1%)：60W x8 (ウーファー/フルレンジ用) + 50W x3 (ツイーター)
- サウンドバーのスピーカー構成：55 x 90 mm楕円形ドライバー x 6、25mmツイーター x 3、70mmアンプファイアリングフルレンジドライバー x 2
- ネットワークスタンバイ時消費電力：2.0W未満
- 動作保証温度：0°C ～ 45°C

HDMIの仕様

- HDMI入力:1
- HDMI出力 (eARC対応)：1
- HDMI HDCPバージョン:2.3
- HDR/バスマスルー：HDR10、ドルビービジョン

オーディオ仕様

- 周波数特性：52Hz-20kHz (-6dB)
- オーディオ入力：光デジタル端子 x 1、Bluetooth、USB (米国モデル以外は電力供給用のみ)

USB仕様 (オーディオ再生は米国バージョン用のみです)

- USB端子：Type A
- USB定格：5V DC、0.5A

Wi-Fi設定

Android™またはiOSデバイスで、Harman Kardon Oneアプリを通してサウンドバーをWi-Fiホームネットワークに追加します。アプリの指示に従って設定を完了してください。

*特定の機能を使用するには定額契約やサブスクリプションが必要になったり、一部の国では利用できないことがあります。

取扱説明書をダウンロード

ワイヤレス仕様

- Bluetoothバージョン:5.3
- Bluetoothプロファイル：A2DP 1.3.2、AVRCP 1.5
- Bluetooth対応トランスミッター周波数帯域：2400MHz-2483.5MHz
- Bluetooth対応トランスミッター出力：12dBm未満 (EIRP)
- Wi-Fiネットワーク：IEEE 802.11 a/b/g/n/ac/ax (2.4GHz/5GHz)
- 2.4G Wi-Fiトランスミッター周波数帯域：2412～2472MHz (2.4GHz ISM/バンド、米国 11チャンネル、欧州とその他の地域 13チャンネル)
- 2.4G Wi-Fiトランスミッター出力：20dBm未満 (EIRP)
- 5G Wi-Fiトランスミッター周波数帯域：5.15-5.35GHz、5.470-5.725GHz
- 5G Wi-Fiトランスミッター出力：5.15-5.25GHz 23dBm未満 (EIRP)、5.25-5.35GHz&5.470-5.725GHz 20dBm未満 (EIRP)

寸法

- 寸法 (幅 x 高さ x 奥行)：1150 x 65 x 130 mm
- 重量：約4.6 kg
- 外装寸法 (幅 x 高さ x 奥行)：1250 x 160 x 190 mm
- 外装重量：約7.2 kg

KO

구성품

* 전원 코드 수량 및 플러그 유형은 지역별로 다릅니다.

벽 설치

연결(eARC TV용)

연결(ARC TV용)

전원 켜기

사운드 보정

기술 사양

일반 사양

- 모델: Enchant 1100
- 전원 공급 장치: 100~240V AC, ~50/60Hz
- 총 스피커 전원 출력(최대 @THD 1%): 630W
- 사운드바 출력 (최대 @THD 1%): 60W
- 우퍼 및 볼레인지 8개 + 50W 트위터 3개
- 사운드바 변환기: (55 x 90)mm 레이스트랙 드라이버 6개, 25mm(1") 트위터 3개, 70mm(2.75") 업피어밍 볼레인지 드라이버 2개
- 네트워크 대기 전력: <2.0W
- 작동 온도: 0°C~45°C

HDMI 사양

- HDMI 비디오 입력: 1
- HDMI 비디오 출력(향상된 오디오 리턴 채널, eARC): 1
- HDMI HDCP 버전: 2.3
- HDR 패스루: HDR10, Dolby Vision

오디오 사양

- 주파수 응답: 52Hz~20kHz(-6dB)
- 오디오 입력: 1 - Optical, Bluetooth, USB(USB 재생은 미국 버전만 가능합니다. 그 외 버전에서 USB는 서비스 전용입니다.)
- 외 버전에서 USB는 서비스 전용입니다.)

USB 사양(오디오 재생은 미국 버전만 가능)

- USB 포트: Type A
- USB 정격: 5V DC, 0.5A

Wi-Fi 설정

Android™ 또는 iOS 장치에서 Harman Kardon One 앱을 통해 사운드바를 홈 Wi-Fi 네트워크에 추가합니다. 앱의 지침에 따라 설정을 완료합니다.

* 일부 기능은 구독이 필요하거나 일부 국가에서 사용 불가능한 서비스가 있습니다.

사용자 설명서 다운로드

기술 사양

일반 사양

- Bluetooth 버전: 5.3
- 전원 공급 장치: 100~240V AC, ~50/60Hz
- Bluetooth 송신기 주파수 범위: 2,400MHz~2,483.5MHz
- Bluetooth 송신기 출력: <12dBm(EIRP)
- Wi-Fi 네트워크: IEEE 802.11 a/b/g/n/ac/ax(2.4GHz/5GHz)
- 2.4G Wi-Fi 송신기 주파수 범위: 2,412~2,472MHz(2.4GHz ISM 밴드, 미국 11개 채널, 유럽 및 기타 지역 13개 채널)
- 2.4G Wi-Fi 송신기 출력: <20dBm(EIRP)
- 5G Wi-Fi 송신기 주파수 범위: 5.15~5.35GHz, 5.470~5.725GHz, 5.725~5.825GHz
- 5G Wi-Fi 송신기 출력: 5.15~5.25GHz <23dBm(EIRP), 5.25~5.35GHz 및 5.470~5.725GHz <20dBm(EIRP), 5.725~5.825GHz <14dBm(EIRP)

치수

- 치수(너비 x 높이 x 깊이): 1150 x 65 x 130mm/45.2" x 2.6" x 5.1"
- 무게: 4.6kg/10.1lbs
- 패키지 치수(너비 x 높이 x 깊이): 1,250 x 160 x 190mm/49.2" x 6.3" x 7.5"
- 패키지 무게: 7.2kg/15.9lbs

MM

ဗူးအတွင်း ပါဝင်သည့်ပစ္စည်းများ

* ပါဝါကြိုးအရေအတွက်နှင့် ပလပ်ခေါင်းအမျိုးအစားသည် ဒေသအလိုက် ပြောင်းလဲမှုရှိနိုင်သည်။

နံရံတွင်ချိတ်ရန်

ချိတ်ဆက်ခြင်း (eARC TVအတွက်)

ချိတ်ဆက်ခြင်း (ARC TVအတွက်)

ပါဝါဖွင့်ခြင်း

အသံချိန်ကိုက်မှု

TECH SPEC

အထွေထွေ အသေးစိတ်ဖော်ပြချက်

- မော်ဒယ်- Enchant 1100
- ပါဝါထောက်ပံ့ဝန်ဆ်- 100 – 240 V AC, ~ 50/60 Hz
- စုစုပေါင်း စစ်ကာအတွက်အား (Max @THD 1%) - 630 W
- အသံဘား အထွက်အား (အမြင့်ဆုံး @THD ၁%)- 8 x 60 W ဝုဇာနှင့် အမြင့်ဆုံးအဆင့် + 3 x 50 W တွစ်တာ
- အသံဘား ထရန်ဂျူဆာ- ၆ x (၅၅ x ၉၀) မီလီမီတာ ဒရိုင်ဘာများ၊ ၃ x ၁ လက်မ (၂၅ မီလီမီတာ) တွစ်တာများ၊ ၂ x ၂.၇၅ လက်မ (၇၀ မီလီမီတာ) ထုတ်လွှတ်မှုအမြင့်ဆုံး ဒရိုင်ဘာများ
- ကွန်ရက်ချိတ်ပြီး အရန်သင့် ပါဝါ- < 2.0 W
- လည်ပတ်လုပ်ဆောင်နိုင်သည့် အပူချိန်- 0 °C - 45 °C

HDMI ဖော်ပြချက်

- HDMI စီဒီယို ထည့်သွင်းမှု- 1
- HDMI စီဒီယိုအထွက် (အဆင့်မြင့်ထားသည့် ပြန်လည်ပေးပို့မှုချွန်နယ်နှင့်အတူ၊ eARC)- 1
- HDMI HDCP ဗားရှင်း- 2.3
- HDR ဖြတ်သန်းမှု- HDR10၊ Dolby မြင်ကွင်း

အော်ဒီယိုစနစ် ဖော်ပြချက်

- ကြိမ်နှုန်း တုန်ပြန်ချက်- 52 Hz - 20 kHz (-6 dB)
- အော်ဒီယိုစနစ် အဝင်များ- ၁ အော်တတစ်ကယ်၊ Bluetooth၊ USB (USB တေးသီချင်းဖွင့်လှစ်မှုကို US ဗားရှင်းတွင်သာ ရရှိနိုင်သည်။ အခြားဗားရှင်းများအတွက်မူ USB သည် ပြုပြင်မှုအတွက်သာ ဖြစ်ပါသည်။)

USB အကြောင်း ဖော်ပြချက် (အသံပိုင် ဖွင့်လှစ်မှုသည် U.S ဗားရှင်းတွင် သာရနိုင်သည်)

- USB ပေါက်- အမျိုးအစား A
- USB သတ်မှတ်ချက်- 5 V DC၊ 0.5 A

Wi-Fi သတ်မှတ်မှု

Android™ သို့မဟုတ် iOS စက်ပစ္စည်းဖြင့် Harman Kardon One အက်ပ်ကို အသုံးပြု၍ အသံဘားကို သင့်အိမ်သုံး Wi-Fi ကွန်ရက်တွင် ထည့်သွင်းပါ။ သတ်မှတ်ပြင်ဆင်မှုကို ပြီးစီးအောင်လုပ်ဆောင်နိုင်ရန် အက်ပ်ညွှန်ကြားချက်များအတိုင်း လုပ်ဆောင်ပါ။

* အချို့ လုပ်ဆောင်ချက်များအတွက် စာရှင်းသွင်းမှုပြုလုပ်ရန် လိုအပ်သည် သို့မဟုတ် ဝန်ဆောင်မှုများကို နိုင်ငံအားလုံးတွင် မရရှိနိုင်ပါ။

ပိုင်ရှင်လက်စွဲစာအုပ် ဒေါင်းလုဒ်လုပ်ရန်

ကြိုးမဲ့ဆက်သွယ်မှု အကြောင်းအသေးစိတ်

- Bluetooth ဗားရှင်း- 5.3
- Bluetooth ပရိုပိုင်း- A2DP 1.3.2၊ AVRCP 1.5
- Bluetooth ထုတ်လွှင့်ပစ္စည်း၏ သက်တံပို့လွှတ်နှုန်းအဆင့်- 2400 MHz – 2483.5 MHz
- Bluetooth ထုတ်လွှင့်ပစ္စည်း၏ ထုတ်လွှတ်အား- < 12 dBm (EIRP)
- Wi-Fi ကွန်ရက်- IEEE 802.11 a/b/g/n/ac/ax (2.4 GHz/5 GHz)
- 2.4G Wi-Fi ထုတ်လွှင့်မှု ကြိမ်နှုန်းအဆင့်- 2412 - 2472MHz (2.4 GHz ISM လှိုင်းခွင်၊ အမေရိကန် ၁၁ ချွန်နယ်၊ Europe နှင့် အခြား ၁၃ ချွန်နယ်)
- 2.4G Wi-Fi ကြိုးမဲ့ ထုတ်လွှတ်အား- < 20 dBm (EIRP)
- 5G Wi-Fi ထုတ်လွှင့်မှု ကြိမ်နှုန်းအဆင့်- 5.15 - 5.35 GHz၊ 5.470 - 5.725 GHz၊ 5.725 - 5.825 GHz
- 5G Wi-Fi ကြိုးမဲ့ ထုတ်လွှတ်အား- 5.15 - 5.25 GHz <23 dBm (EIRP), 5.25 - 5.35 GHz & 5.470 - 5.725 GHz <20 dBm (EIRP)၊ 5.725 - 5.825 GHz <14 dBm (EIRP)

အတိုင်းအတာများ

- အတိုင်းအတာများ (အနံ x အမြင့် x အတိမ်)- ၁၁၅၀ x ၆၅ x ၁၃၀ မီလီမီတာ / ၄၅.၂ လက်မ x ၂.၆ လက်မ x ၅.၁ လက်မ
- အလေးချိန်- ၄.၆ ကီလိုဂရမ် / ၁၀.၁ ပေါင်
- ထုပ်ပိုးမှု အတိုင်းအတာများ (အနံ x အမြင့် x အတိမ်)- ၁၂၅၀ x ၁၆၀ x ၁၉၀ မီလီမီတာ / ၄၉.၂ လက်မ x ၆.၃ လက်မ x ၇.၅ လက်မ
- ထုပ်ပိုးပြီး အလေးချိန်- ၇.၂ ကီလိုဂရမ် / ၁၅.၉ ပေါင်

DA

- Oplysninger om strømforbrug Dette udstyr er i overensstemmelse med Europa-Kommissionens forordning (EF) nr.1275/2008 og (EU) Nr. 801/2013.
 - Slukket: Ikke relevant
 - Standby (når alle trådløse forbindelser er deaktiveret): < 0,5 W
 - Netværksstandby for Soundbar: < 2,0 W

- Den periode, hvorefter strømforsyngsfunktionen automatisk skifter udstyret til:

Slukket	Ikke relevant	
Standby	Når alle kabelforbundne porte er frakoblet, og alle trådløse netværksforbindelser er deaktiveret	Skiftede til standby efter 10 minutter.
Netværksstandby	Når enhver trådløs netværksforbindelse er aktiveret	Skiftede til netværksstandbytilstand efter 10 minutters inaktivitet i driftstilstand

- Hvis dette udstyr har de trådløse netværksforbindelser:
Sådan aktiveres trådløse netværksforbindelser:
 - Sæt udstyret korrekt op.
 - Skift til trådløs tilstand (Bluetooth, Chromecast built-in, AirPlay casting audio og osv);
 - Åbn et forbindelse til energiforbrugende produkter (fx afspillere / spilkonsoller / tv-bokse / telefoner / tablets / pc'er).

- Sådan deaktiveres trådløse netværksforbindelser:
- Hold først på **⏻** på fjernbetjeningen i mere end 5 sekunder.
 - Hold derefter på **⏻** på fjernbetjeningen i mere end 5 sekunder.

FR

- Informations sur la consommation électrique L'équipement est conforme au règlement de la Commission européenne (CE) n° 1275/2008 et (UE) n° 801/2013.
 - Off : S. O.
 - Veille (lorsque toutes les connexions sans fil sont désactivées) : < 0,5 W
 - Veille en réseau pour la barre de son : < 2,0 W

- La durée après laquelle la fonction de gestion de l'énergie commute automatiquement l'équipement dans l'état :

Éteint	S. O.	
Veille	Lorsque tous les ports câblés sont déconnectés et que toutes les connexions réseau sans fil sont désactivées.	Mise en veille après 10 minutes.
Veille en réseau	Lorsqu'une connexion réseau sans fil est activée.	Passage en veille en réseau après 10 minutes d'inactivité en état opérationnel.

- Si cet équipement a des connexions réseau sans fil :
Activation des connexions réseau sans fil :
 - Installez l'équipement correctement ;
 - Sélectionnez un mode sans fil (Bluetooth, Chromecast built-in, diffusion audio AirPlay, etc.) ;
 - Connectez-vous avec les produits consommateurs d'énergie (par ex. lecteurs / consoles de jeux / récepteurs/décodeurs / téléphones / tablettes / PCs).

- Désactivation des connexions réseau sans fil :
- Appuyez d'abord pendant plus de 5 secondes sur **⏻** de la télécommande.
 - Appuyez ensuite pendant plus de 5 secondes sur **⏻** de la télécommande.

EN

- Information on power consumption This equipment complies with European Commission Regulation (EC) No 1275/2008 and (EU) No 801/2013.
 - Off: N/A
 - Standby (when all wireless connections are deactivated): < 0.5 W
 - Networked standby for Soundbar: < 2.0 W
- The period of time after which the power management function switches the equipment automatically into:

Off	N/A	
Standby	When all wired ports are disconnected and all wireless network connections are deactivated	Switched to standby mode after 10 minutes.
Networked standby	When any wireless network connection is activated	Switched to networked standby mode after 10 minutes of inactivity in operational mode

- If this equipment has the wireless network connections:
How to activate wireless network connections:
 - Set up the equipment properly;
 - Switch into wireless mode (Bluetooth, Chromecast built-in, AirPlay casting audio & etc);
 - Connect with energy using products (e.g. players / game consoles / STB (Set-Top Boxes) / phones / tablets / PCs).
- How to deactivate wireless network connections:
- Hold **⏻** on the remote control for more than 5 seconds firstly.
 - Then hold **⏻** on the remote control for more than 5 seconds.

HE

תכולת האריזה

* כמות כבלי החשמל וסוג התקע משתנים בהתאם לאזור.

הרכבות על הקיר

התחברות (לסלולויזיית eARC)

התחברות (לסלולויזיית ARC)

כיוול צליל

מפרט כבני

מפרט כללי

- דגם: Enchant 1100
- אספקת חשמל: 100–240 וולט ז"ת, 60 הרץ ~50/60
- הספק רמקול כולל (מקס' 1% THD): 630 וואט
- הספק מקרן קול (מקס' 1% THD): וופר של 60 x 80 וואט וטוויטר טווח מלא x 3 x 50 וואט
- מתמר מקרן קול: 6x דרייברי Racetrack (55 x 90) מ"מ, 3x טוויטרים על 1 אינץ' (25 מ"מ), 2x דרייברי up-firing עם טווח מלא של 2.75 אינץ' (70 מ"מ)
- הספק המתנה ברשת: > 2.0 וואט
- טמפרטורת פעולה: 45°C – 0°C

מפרט HDMI

- כניסת וידאו HDMI: 1;
- ציאת וידאו HDMI (עם ערוץ החזרת שמע משופר, eARC): 1;
- גרסת HDCP HDMI: 2.3
- מצב מענב HDR: HDR10 ,Dolby Vision

מפרט שמע

- תגובת תדירות: 20 kHz - 52 Hz (6 dB)
- כניסות שמע: 1 אופטי, Bluetooth ו-USB (השמעה דרך USB זמינה בגרסת ארה"ב. לרסאות אחרות, USB נועד רק לשירות)

מפרט USB (הפעלת שמע מיועדת לגרסת ארה"ב בלבד)

- ציאת USB: סוג A
- דירוד USB: 5 וולט ז"י 0.5, DC אמפר

ARC

גדרת Wi-Fi

במכשיר "Android או iOS, הוסף את מקרן הקול לרשת Wi-Fi הביתית באמצעות אפליקציית Harman Kardon One. עקוב אחר הוראות האפליקציה כדי להשלים את ההגדרה.

* חלק מהתכונות מחייבות מניינים או שירותים שאינם זמינים בכל המדינות.

הורדת מדריך למשתמש

מפרט אלחוטי

- גרסת Bluetooth: 5.3
- פרופיל Bluetooth: 1.3.2, A2DP 1.5, AVRCP 60 הרץ
- טווח תדרים של משדר Bluetooth: 2483.5MHz – 2400MHz
- עוצמת משדר Bluetooth <EIRP> 12dBm)
- רשת Wi-Fi:
 - ארגון ערוץ הסמאע (ארגוני התשוח התואפי 1% יחד אפני): 630 ואט
 - עוצמת משדר Bluetooth <EIRP> 12dBm)
 - ארגון ערוץ הסמאע (ארגוני התשוח התואפי 1% יחד אפני): מציגם صوت 8x60 ואט ומגהארט 100% מלא
 - טווח תדרים של משדר Wi-Fi: 2.4G Wi-Fi 2.4G ISM Band) 2412 - 2472MHz
 - 11 ערוצים, אירופה האחרים 13 ערוצים)
 - עוצמת משדר Wi-Fi <EIRP> 20dBm)
 - טווח תדרים של משדר Wi-Fi: 5.725 - 5.825GHz, 5.470 - 5.725GHz, 5.15 - 5.35GHz, 5.725 - 5.825GHz
 - עוצמת משדר Wi-Fi: 5G: > 5.15 - 5.25GHz, > 5.25 - 5.35GHz & 5.470 - 5.825GHz
 - עוצמת משדר Wi-Fi: 5G: > 5.15 - 5.25GHz, > 5.25 - 5.35GHz, > 5.470 - 5.825GHz
 - עוצמת משדר Wi-Fi: 5G: > 5.15 - 5.25GHz, > 5.25 - 5.35GHz, > 5.470 - 5.825GHz

מידות

- מידות (רוחב x גובה x עומק): 1150 x 65 x 130 מ"מ
- משקל: 4.6 ק"ג
- ממדי אריזה (רוחב x גובה x עומק): 1250 x 160 x 190 מ"מ
- משקל אריזה: 7.2 ק"ג

AR

מחשיות העובד

*יختلف طول كبل الطاقة ونوع القابس حسب المناطق.

التركيب على الحائط

التوصيل (لتلفاز eARC)

التوصيل (لتلفاز ARC)

التشغيل

معايرة الصوت

المواصفات التقنية

المواصفات العامة

- المواصفات الاسلكية
- إصدار البلوتوث: 5.3
- ملف تعريف البلوتوث: 1.3.2, A2DP 1.5, AVRCP 60 هرتز
- النطاق الترددي لمُرسل البلوتوث: 2400 ميگاهرتز – 2483.5 ميجا هرتز
- قدرة جهاز إرسال البلوتوث: أقل من 12 ديسيبل ميلي واط (EIRP)
- شبكة الواي فاي: IEEE 802.11 a/b/g/n/ac/ax
- النطاق الترددي لمُرسل واي فاي (2.4): 2400 ميگاهرتز – 2483.5 ميجا هرتز
- النطاق الترددي لمُرسل واي فاي (5): 2412 - 2472MHz
- الصناعية والعلمية والطبية: الولايات المتحدة 11 قناة, أوروبا وغيرها 13 قناة
- قدرة مرسل واي فاي (EIRP): أقل من 20 ديسيبل ميلي واط (EIRP)
- النطاق الترددي لمُرسل واي فاي (5): 5.15 - 5.35 ميجا هرتز
- قدرة مرسل واي فاي (5G): 5.15 - 5.25 ميجا هرتز > 23 ديسيبل ميلي واط (EIRP), 5.25 - 5.35 ميجا هرتز > 20 ديسيبل ميلي واط (EIRP)

مُواصفات HDMI

- مدخل فيديو HDMI: 1;
- مخرج فيديو HDMI (تقنيّة قناة إرجاع الصوت المحسّنة), eARC): 1;
- إصدار HDCP HDMI: 2.3
- خاصيّة المدى الديناميكي العالي (HDR): HDR10.
- دولبي فيجن

المواصفات الصوتية

- استجابة التردد: 20 كيلوهرتز (6- ديسيبل)
- دخل الصوت: 1 بصري, بلوتوث, USB (تتوفر التشغيل عبر منفذ USB في إصدار الولايات المتحدة. بالنسبة للإصدارات الأخرى, منفذ USB مخصص للصيانة فقط.)
- مواصفات **USB** (تشغيل الصوت للإصدار الأمريكي فقط)
 - منفذ USB: النوع A
 - تصنيف منفذ USB: 5 فولت تيار مستمر , 0.5 أمبير

إعداد الواي فاي

على جهاز "Android أو iOS, أضف العازمة الصوتية إلى شبكة الواي فاي المنزلية من خلال تطبيق Harman Kardon One. اتبع تعليمات التنبيق لإكمال الإعداد.

* تتطلب بعض الميزات الشراكات أو خدمات غير متوفرة في جميع البلدان.

تنزيل دليل المالك

المواصفات الاسلكية



- إصدار البلوتوث: 5.3
- ملف تعريف البلوتوث: 1.3.2, A2DP 1.5, AVRCP 60 هرتز
- النطاق الترددي لمُرسل البلوتوث: 2400 ميگاهرتز – 2483.5 ميجا هرتز
- قدرة جهاز إرسال البلوتوث: أقل من 12 ديسيبل ميلي واط (EIRP)
- شبكة الواي فاي: IEEE 802.11 a/b/g/n/ac/ax
- النطاق الترددي لمُرسل واي فاي (2.4): 2400 ميگاهرتز – 2483.5 ميجا هرتز
- النطاق الترددي لمُرسل واي فاي (5): 2412 - 2472MHz
- الصناعية والعلمية والطبية: الولايات المتحدة 11 قناة, أوروبا وغيرها 13 قناة
- قدرة مرسل واي فاي (EIRP): أقل من 20 ديسيبل ميلي واط (EIRP)
- النطاق الترددي لمُرسل واي فاي (5): 5.15 - 5.35 ميجا هرتز
- قدرة مرسل واي فاي (5G): 5.15 - 5.25 ميجا هرتز > 23 ديسيبل ميلي واط (EIRP), 5.25 - 5.35 ميجا هرتز > 20 ديسيبل ميلي واط (EIRP)

DE

- Informationen zum Stromverbrauch
Dieses Gerät entspricht der Verordnung (EG) Nr. 1275/2008 und (EU) Nr. 801/2013 der Europäischen Kommission.
 - Aus: K. A.
 - Standby (wenn alle Funkverbindungen deaktiviert sind): < 0,5 W
 - Vernetzter Standby für Soundbar: < 2,0 W
- Die Zeitspanne, nach der die Energiemanagement-Funktion das Gerät automatisch in die folgenden Modi schaltet:

Aus	K. A.	
Standby	Wenn alle verkabelten Anschlüsse getrennt und alle kabellosen Netzwerkverbindungen deaktiviert sind	Der Standby-Modus wird nach 10 Minuten aktiviert.
Vernetzter Standby	Wenn eine beliebige kabellose Netzwerkverbindung aktiviert ist	Umschaltung in den vernetzten Standby-Modus nach 10 Minuten Inaktivität im Betriebsmodus.

- Wenn dieses Gerät über kabellose Netzwerkverbindungen verfügt:
Aktivieren von kabellosen Netzwerkverbindungen:
 - Richte das Gerät ordnungsgemäß ein.
 - Wechsle in den kabellosen Modus (Bluetooth, Chromecast built-in™, AirPlay Casting Audio usw.).
 - Anschluss an energieverbrauchende Produkte (z. B. Player / Spielkonsolen / STB (Set-Top-Boxen) / Telefone / Tablets / PCs).



Deaktivieren von kabellosen Netzwerkverbindungen:
1) Halte  auf der Fernbedienung mehr als 5 Sekunden lang gedrückt.
2) Halte dann  auf der Fernbedienung länger als 5 Sekunden gedrückt.

ES

- Información sobre consumo de energía
Este equipo cumple las normas de la Comisión Europea (CE) N.º 1275/2008 y (UE) N.º 801/2013.
 - Apagado: N/A
 - En espera (con todas las conexiones inalámbricas desactivadas) <0,5 W
 - Barra de sonido en espera en red: <2,0 W
- El período de tiempo después del cual la función de ahorro de energía pone el equipo automático en estado:

Apagado	N/A	
En espera	Cuando todos los puertos con cables están desconectados y todas las conexiones de red inalámbricas están desactivadas	Cambia al modo de espera al cabo de 10 minutos.
En espera en red	Todas las conexiones inalámbricas están activadas	Cambia al modo de espera en red al cabo de 10 minutos de inactividad en modo de funcionamiento

- Si el equipo tiene las conexiones de red inalámbricas:
Cómo activar las conexiones de red inalámbricas:
 - Configura el equipo correctamente;
 - Cambia al modo inalámbrico (Bluetooth, Chromecast built-in, difusión de audio mediante AirPlay, etc.);
 - Conéctalo con productos que consuman energía (como reproductores, consolas de juegos, receptores de sobremesa, teléfonos, tabletas u ordenadores).



Cómo desactivar las conexiones de red inalámbricas:
1) Primero, mantén pulsado  en el mando a distancia durante más de 5 segundos.
2) Luego, mantén pulsado  en el mando a distancia durante más de 5 segundos.

ES-MX

- Información sobre el consumo de energía
Este equipo cumple con la Regulación de la Comisión Europea (CE) Nro. 1275/2008 y (UE) Nro. 801/2013.
 - Apagado: N/A
 - Modo de espera (cuando todas las conexiones inalámbricas están desactivadas): <0,5 W
 - Reposo de red para la barra de sonido: <2,0 W
- El período tras el cual la función de administración de energía cambia el equipo automáticamente al siguiente estado:

Apagado	N/A	
Reposo	Cuando todos los puertos cableados están desconectados y todas las conexiones de red inalámbricas están desactivadas.	Se cambia al modo de espera después de 10 minutos.
Reposo de red	Cuando cualquier conexión de red inalámbrica está activada.	Se cambia al modo reposo de red después de 10 minutos de inactividad en el modo operativo.



- Si el equipo tiene conexiones de red inalámbricas, siga estos pasos:
Cómo activar las conexiones de red inalámbricas:
 - Configure el equipo de forma correcta.
 - Cambiar a modo inalámbrico (Bluetooth, Chromecast built-in, transmisión de audio de AirPlay, etc.);
 - Conecte a la fuente de alimentación con determinados productos (p. ej., consolas de juego, reproductores, STB [decodificador], teléfonos, tabletas, computadoras).

Cómo desactivar las conexiones de red inalámbricas:
1) Primero, mantén presionado el botón  en el control remoto durante más de 5 segundos.
2) Luego, mantén presionado el botón  en el control remoto durante más de 5 segundos.

FI

- Tietoja koskien virrankulutusta
Tämä laite noudattaa Euroopan komission asetusten (EC) nro 1275/2008 ja (EU) nro 801/2013 vaatimuksia.
 - Off (Pois päältä): Ei sovellu
 - Valmiustila (kun kaikkiin langattomien yhteyksien aktiivointi on purettu): <0,5 W
 - Verkkovalmiustila Soundbaria varten: <2,0 W
- Ajanjakso, jonka jälkeen virranhallintatoiminto vaihtaa laitteen automaattisesti tilaan;

Pois päältä	Ei sovellu	
Valmiustila	Kun kaikkiin johdotettujen porttien liitännät on purettu ja kaikki langattomat verkkoliitännät on poistettu käytöstä	Siirtyä valmiustilaan 10 minuutin kuluuttua.
Verkkovalmiustila	Kun mikä tahansa verkkoyhteys aktivoidaan	Siirtyä käyttötilasta verkkovalmiustilaan 10 minuutin toimittomuuden jälkeen



- Jos tällä laitteistolla on langattomat verkkoliitännät:
Miten aktivoida langattoman verkon liitännät:
 - Asenna laitteisto oikein;
 - Vaihda langattomaan tilaan (Bluetooth, Chromecast built-in, AirPlay -äänentoisto jne.);
 - Liitä energiaa käytävien laitteiden kanssa (esim. soitin/pelikonsoli/ STB (digiboksit)/puhelimet/ taulutietokoneet/tietokoneet).
- Miten deaktivoidaan langattoman verkon liitännät:
1) Pidä ensin painettuna  kaukosäätimellä yli 5 sekunnin ajan.
2) Pidä sitten  painettuna kaukosäätimellä yli 5 sekunnin ajan.

IT

- Informazioni sul consumo energetico
Questo dispositivo è conforme ai regolamenti della Commissione Europea (CE) n. 1275/2008 e (UE) n. 801/2013.
 - Spento: N/D
 - Standby (quando tutte le connessioni wireless sono disattivate): < 0,5 W
 - Standby di rete per la Soundbar: < 2,0 W
- Il periodo di tempo dopo il quale la funzione di gestione dell'alimentazione commuta automaticamente l'apparecchio su:

Spento	N/D	
Standby	Quando tutte le porte cablate sono scollegate e tutte le connessioni di rete wireless sono disattivate.	Passa alla modalità standby dopo 10 minuti.
Standby di rete	Quando una qualsiasi connessione di rete wireless è attivata	Passa alla modalità standby di rete dopo 10 minuti di inattività in modalità di funzionamento.



- Se questo dispositivo è dotato di connessioni di rete wireless:
Come attivare le connessioni di rete wireless:
 - Configurare correttamente l'apparecchiatura;
 - Passare alla modalità wireless (Bluetooth, Chromecast built-in, trasmissione audio AirPlay e così via);
 - Collegarsi a prodotti che consumano energia (ad esempio lettori/console di gioco/STB (set-top boxes)/ telefoni/tablets/PCs).

Come disattivare le connessioni di rete wireless:
1) Innanzitutto tenere premuto  sul telecomando per più di 5 secondi.
2) Quindi, tenere premuto  sul telecomando per più di 5 secondi.

NL

- Informatie over energieverbruik
Dit apparaat voldoet aan de Europese Commissie Verordening (EG) nr. 1275/2008 en (EU) nr. 801/2013.
 - Uit: N.v.t.
 - STAND-BY (wanneer alle draadloze verbindingen zijn uitgeschakeld): < 0,5 W
 - Netwerk stand-by (Soundbar) < 2,0 W
- De tijd waarna de energiebeheerfunctie de apparatuur automatisch schakelt naar:

Uit	N.v.t.	
Stand-by	Wanneer de verbindingen van alle bekabelde poorten zijn verbroken en alle draadloze netwerkverbindingen zijn uitgeschakeld	Na 10 minuten overgeschakeld naar de stand-bymodus.
Netwerk stand-by	Wanneer een draadloze netwerkverbinding is ingeschakeld	Schakelt in de bedrijfsmodus naar netwerk stand-bymodus na 10 minuten inactiviteit

- Als dit apparaat draadloze netwerkverbindingen heeft:
Draadloze netwerkverbindingen inschakelen:
 - Stel de apparatuur correct op;
 - Overschakelen naar draadloze modus (Bluetooth, Chromecast built-in, AirPlay audio casting & enz.);
 - Verbind met apparaten die stroom gebruiken (bijv. spelers / gameconsoles / STB (Set-Top Boxes) / telefoons / tablets / pc's).
- Draadloze netwerkverbindingen deactiveren:
1) Houd  op de afstandsbediening minimaal 5 seconden ingedrukt.
2) Houd vervolgens  op de afstandsbediening minimaal 5 seconden ingedrukt.

NO

- Informasjon om strømforbruk
Dette utstyret er i samsvar med EU-kommisjonens forordning (EF) nr. 1275/2008 og (EU) nr. 801/2013.
 - Av: I/R
 - Standby (når alle trådløse koblinger er deaktivert): < 0,5 W
 - Nettverkkiloblet standby for lydplanke: < 2,0 W
- Tiden det tar før strømadministreringsfunksjonen automatisk setter utstyret i:

Av	I/R	
Standby	Når alle kablede porter er frakoblet og alle trådløse nettverksforbindelser er deaktivert	Byttet til standby-modus etter 10 minutter.
Nettverkkiloblet standby	Når en trådløs nettverksforbindelse er aktivert	Byttet til nettverkkiloblet standby-modus etter 10 minutters inaktivitet i driftsmodus

- Hvis dette utstyret har trådløse nettverkkiloblinger: Slik aktiverer du trådløse nettverkkiloblinger:
 - Sett utstyret opp riktig:
 - Gå til trådløs modus (Bluetooth, Chromecast built-in, AirPlay-kringkasting av lyd osv.);
 - Koble til strømbrukende produkter (f.eks. spillere, spillkonsoller / STB (digitalbokser) / telefoner / nettbrett / PC-er).Slik deaktiverer du trådløse nettverkkiloblinger:
 - Hold først inne **⏻** på fjernkontrollen i mer enn 5 sekunder.
 - Hold deretter inne **⏻** på fjernkontrollen i mer enn 5 sekunder.

PL

- Informacje na temat zużycia energii
To urządzenie jest zgodne z rozporządzeniem Komisji Europejskiej (KE) nr 1275/2008 i (UE) nr 801/2013.
 - Wyłączony: Nie dotyczy
 - Tryb gotowości (gdy wszystkie połączenia bezprzewodowe są dezaktywowane): <0,5 W
 - Moc w sieci, w trybie gotowości (soundbar): <2,0 W
- To czas, po upływie którego funkcja zarządzania energią automatycznie przełącza urządzenie do:

Wyt.	Nie dotyczy	
Tryb gotowości	Gdy wszystkie porty bezprzewodowe są odłączone i połączenia sieci bezprzewodowej są dezaktywowane	Przełączenie w tryb gotowości następuje po 10 minutach.
Tryb gotowości w sieci	Gdy aktywowane zostanie dowolne połączenie w sieci bezprzewodowej	Przełączenie na tryb gotowości po 10 minutach nieaktywności w trybie pracy

- Jeśli to urządzenie ma połączenia z siecią bezprzewodową:
Jak aktywować połączenia z siecią bezprzewodową:
 - Skonfiguruj prawidłowo urządzenie;
 - Przełącz na tryb bezprzewodowy (Bluetooth, Chromecast built-in, transmisja audio przez aplikację AirPlay itd.);
 - Podłącz do zasilania za pośrednictwem innego urządzenia (np. odtwarzacza / konsoli do gier / dekodera / smartfona / tabletu / komputera).Jak dezaktywować połączenia z siecią bezprzewodową:
 - Najpierw naciśnij i przytrzymaj przycisk **⏻** na pilocie zdalnego sterowania przez więcej niż pięć sekund.
 - Naciśnij i przytrzymaj przycisk **⏻** na pilocie zdalnego sterowania przez więcej niż pięć sekund.

PT

- Informações sobre consumo de energia
Este equipamento está em conformidade com o Regulamento da Comissão Europeia (CE) N.º 1275/2008 e (EU) N.º 801/2013.
Desligado: N/A
Modo de espera (quando todas as ligações sem fios estão desativadas): < 0,5 W
Modo de espera da rede para a barra de som: < 2,0 W
- O período de tempo após o qual a função de gestão de energia muda automaticamente o equipamento para:

Desligado	N/A	
Modo de espera	Quando todas as portas com fios estão desligadas e todas as ligações de rede sem fios estão desativadas	Entrada no modo de espera após 10 minutos.
Modo de espera da rede	Quando qualquer ligação de rede sem fios está ativada	Alterado para o modo de espera da rede após 10 minutos de inatividade no modo operacional

- Se este equipamento tiver as ligações de rede sem fios: Como ativar as ligações de rede sem fios:
 - Configure o equipamento adequadamente;
 - Mudar para o modo sem fios (Bluetooth, Chromecast built-in, transmissão de áudio AirPlay, etc.);
 - Ligue com produtos que utilizam energia (por exemplo, jogadores/console de jogos/STB (Descodificadores)/telemóveis/tablets/PCs).Como desativar as ligações de rede sem fios:
 - Primeiro, mantenha premido **⏻** no telecomando durante mais de 5 segundos.
 - Em seguida, mantenha premido **⏻** no telecomando durante mais de 5 segundos.

PT-BR

- Consumo de energia.
Este produto está de acordo com os regulamentos nº 1275/2008 (CE) e nº 801/2013 (UE) da Comissão Europeia.
 - Desligado: N/A
 - Modo de espera sem conexões de rede: < 0,5 W
 - Modo de espera com a soundbar em rede: < 2,0 W
- Tempo até o gerenciamento de energia colocar o equipamento nos seguintes modos:

Desligado	N/A	
Espera	Sem nenhuma conexão cabeada ou sem fio	Entra no modo de espera depois de dez minutos.
Espera em rede	Uma ou mais conexões sem fio ativadas	Entra no modo em rede depois de dez minutos de inatividade no modo operacional

- Se forem usadas conexões wireless: Modo de ativar conexões de rede wireless:
 - Configure o equipamento corretamente;
 - Altere para o modo sem fio (Bluetooth, Chromecast built-in, transmissão de áudio AirPlay e etc.);
 - Ligue a soundbar a outro equipamento q ue funcione como fonte de energia, como um receiver, console de jogos, decodificador, smartphone, tablet ou PC.

Modo de desativar conexões wireless:

- Pressione **⏻** no controle remoto por mais de cinco segundos.
- Em seguida, pressione **⏻** no controle remoto também por mais de cinco segundos.

SK

- Informácie o spotrebe energie
Toto zariadenie vyhovuje nariadeniu Európskej komisie (ES) č. 1275/2008 a (EÚ) č. 801/2013.
 - Vyp.: N/A
 - Pohotovostný režim (keď sú všetky bezdrôtové pripojenia deaktivované): < 0,5 W
 - Pohotovostný režim soundbaru v sieti: < 2,0 W
- Časové obdobie, po ktorom funkcia správy energie automaticky prepne zariadenie do:

Vyp.	N/A	
Pohotovostný stav	Keď sú odpojené všetky kábové porty a všetky bezdrôtové sieťové pripojenia sú deaktivované	Prepnutie do pohotovostného režimu po 10 minútach.
Pohotovostný režim v sieti	Keď je aktivované akékoľvek bezdrôtové sieťové pripojenie	Prepnutie do pohotovostného režimu zapojeného do siete po 10 minútach nečinnosti v prevádzkovom režime

- Ak má toto zariadenie bezdrôtové sieťové pripojenia: Ako aktivovať bezdrôtové sieťové pripojenia:
 - Nastavte zariadenie správne;
 - Prepnite do bezdrôtového režimu (Bluetooth, Chromecast built-in, prenos zvuku AirPlay atď.);
 - Pripojte sa pomocou produktov používajúcich energiu (napr. hráčske/herné konzoly/STB (set-top boxy)/ telefóny/tablety/počítače).Ako deaktivovať bezdrôtové sieťové pripojenia:
 - Najprv podržte **⏻** na diaľkovom ovládači na dlhšie ako 5 sekúnd.
 - Potom podržte **⏻** na diaľkovom ovládači na dlhšie ako 5 sekúnd.

SV

- Information om strömförbrukning
Denna utrustning överensstämmer med Europeiska kommissionens förordning (EG) nr 1275/2008 och (EU) nr 801/2013.
 - Av: –
 - Standby (när alla trådlösa anslutningar har inaktiverats) < 0,5 W
 - Nätverks-standby för soundbar: < 2,0 W
- Den tidsperiod efter vilken energihanteringsfunktionen automatiskt växlar utrustningen till:

Av	–	
Standby	När alla kabelanslutna portar är frånkopplade och alla trådlösa nätverksanslutningar inaktiveras	Växlar till standby-läge efter 10 minuter.
Nätverks-standby	När någon trådlös nätverksanslutning är aktiverad	Växlar till nätverks-standby efter 10 minuter utan aktivitet i driftläget.

- Om utrustningen har trådlösa nätverksanslutningar: Så här aktiveras trådlösa nätverksanslutningar:
 - Ställ in utrustningen ordentligt;
 - Växla till trådlöst läge (Bluetooth, Chromecast built-in, AirPlay casting audio och så vidare);
 - Anslut med energi med hjälp av produkter (t.ex. spelare/spelkonsoler/TV-boxar/ telefoner/surfplattor/datorer).Så här avaktiveras trådlösa nätverksanslutningar:
 - Tryck på och håll inne **⏻** på fjärrkontrollen längre än 5 sekunder.
 - Håll sedan inne **⏻** på fjärrkontrollen längre än 5 sekunder.

RU

1. Информация об энергопотреблении
Настоящее оборудование соответствует регламенту Еврокомиссии № 1275/2008 и регламенту ЕС № 801/2013.
- Выкл.: H/П
 - Режим ожидания (при выключенных сетевых подключениях): < 0,5 Вт
 - Режим ожидания в сети для звуковой панели: < 2,0 Вт
2. Период времени, после которого функция управления питанием автоматически переводит оборудование в следующий режим:

Выкл.	H/П	
Режим ожидания	Когда все проводные порты отключены и все подключения к беспроводной сети отключены	Переход в режим ожидания через 10 минут.
Режим ожидания в сети	Когда активировано любое беспроводное сетевое соединение	Переход в режим ожидания в сети после 10 минут бездействия в рабочем режиме

3. Если оборудование поддерживает беспроводные сетевые подключения:
Активация беспроводных сетевых подключений:
- Правильно настройте оборудование;
 - Переключитесь в беспроводной режим (трансляция аудио через Bluetooth, Chromecast built-in, AirPlay и т. д.).
 - Выполните соединение с изделиями, потребляющими энергию, (например, плеерами / игровыми консолями / STB (телеприставками) / телефонами / планшетами / ПК).

- Деактивация беспроводных сетевых подключений:
1) Сначала удерживайте **⏻** на пульте дистанционного управления в течение более 5 секунд.
2) Затем удерживайте **⏻** на пульте дистанционного управления в течение более 5 секунд.

ZH-CN

1. 功耗信息

本设备符合欧盟委员会 (EC) 第 1275/2008 号条例和第 801/2013 号条例。

- 关闭: 不适用
- 待机模式 (所有无线连接均已停用): < 0.5 W
- 联网待机: < 2.0 W

2. 电源管理功能将设备自动切换到以下模式的时间段:

关闭	不适用	
待机	所有有线端口断开, 所有无线网络连接停用	10 分钟后切换到待机模式
联网待机	无线网络连接已激活	在操作模式下, 10 分钟无操作后切换到联网待机模式

3. 如果本设备已接入无线网络:

如何激活无线网络连接:

- 正确设置设备;
- 切换到无线模式 (蓝牙、Chromecast built-in、AirPlay 流转音频等);
- 连接有源产品 (如播放器/游戏机/STB 机顶盒/手机/平板电脑/PC)。

如何停用无线网络连接:

- 1) 首先, 长按遥控器上的 **⏻** 键 5 秒以上。
- 2) 然后, 长按遥控器上的 **⏻** 键 5 秒以上。

ZH-TW

1. 關於功耗的訊息

本設備符合歐洲委員會法規 (EC) 第 1275/2008 號規定和 (EU) 第 801/2013 號規定。

- 關閉: 不適用
- 待機 (所有無線連線均被停用時): < 0.5 W
- 條形音箱網絡待機: < 2.0 W

2. 一段時間後, 電源管理功能自動將設備調整至:

關閉	不適用	
待機	當所有有線端口未連接時, 以及所有無線網絡連接停用時	10分鐘後切換到待機模式。
網絡待機	當任何無線網絡連接啟用時	在操作模式時, 如10分鐘無操作即切入網絡待機模式

3. 倘若設備具備無線網絡連接:

如何啟用無線網絡連接:

- 適當設定設備;
- 改用無線模式 (藍牙、Chromecast built-in、AirPlay 投射音訊等);
- 使用產品連接 (比如播放器/遊戲機/機上盒 (STB)/手機/平板電腦/電腦)。

如何停用無線網絡連接:

- 1) 首先按住遙控上的 **⏻** 鍵 5 秒以上。
- 2) 隨後按住遙控上的 **⏻** 鍵 5 秒以上。

ID

1. Informasi tentang konsumsi daya
Peralatan ini mematuhi Peraturan Komisi Eropa (EC) No 1275/2008 dan Uni Eropa (EU) No 801/2013.
- Mati: Tidak Ada
 - Siaga (ketika semua koneksi nirkabel dinonaktifkan): < 0,5 W
 - Siaga dalam jaringan untuk Soundbar: < 2,0 W
2. Periode waktu sebelum fungsi manajemen daya mengubah peralatan secara otomatis menjadi:

Mati	Tidak Ada	
Siaga	Saat semua port kabel terputus dan semua koneksi jaringan nirkabel dinonaktifkan	Masuk ke mode siaga setelah 10 menit.
Siaga dalam jaringan	Saat ada koneksi jaringan nirkabel yang diaktifkan	Masuk ke mode siaga dalam jaringan jika tidak ada aktivitas dalam mode operasional selama 10 menit

3. Jika peralatan ini memiliki sambungan jaringan nirkabel:
Cara mengaktifkan koneksi jaringan nirkabel:
- Mengonfigurasi alat dengan benar;
 - Pindah ke mode nirkabel (Bluetooth, Chromecast built-in, transmisi audio AirPlay, dll.);
 - Terhubung dengan produk yang menggunakan daya (mis. pemutar/konsol game/STB (Set-Top Boxes)/ponsel/ tablets /PCs).

Cara menonaktifkan sambungan jaringan nirkabel:

- 1) Pertama-tama, tahan **⏻** pada remote kontrol selama lebih dari 5 detik.
- 2) Lalu, tahan **⏻** pada remote kontrol selama lebih dari 5 detik.

JP

1. 電力消費量の情報:
本製品は欧州委員会規則 (EC) No 1275/2008および (EU) No 801/2013を順守しています。
- オフ: 該当なし
 - 待機時消費電力 (全てのワイヤレス接続が停止している場合): <0.5W未満
 - ネットワークスタンバイ時消費電力: 2.0W未満
2. 電力管理機能が一定の時間後、機器を自動的に次の状態に切り替えます。

オフ	該当なし	
スタンバイ	全ての有線ポートが未接続で、全てのワイヤレスネットワーク接続が停止している場合	10分後、スタンバイモードに切り替わります。
ネットワークスタンバイ時	いずれかのワイヤレスネットワーク接続が作動している場合	操作モードで作動しなければ、10分後にネットワークスタンバイモードに切り替え

3. この機器がワイヤレスネットワーク接続機能がある場合:
ワイヤレスネットワーク接続を動作させる方法:
機器を適切に設定する。
- ワイヤレスモードへの切り替え (Bluetooth, Chromecast built-in, AirPlayキャストオーディオなど);
 - 製品を使用する音源に接続する (例、プレーヤー/ゲーム機/STB (セットトップボックス)/スマートホン/タブレット/PCs)。

ワイヤレスネットワーク接続を停止させる方法:

- 1) 最初にリモコンの **⏻** を5秒以上長押ししてください。
- 2) 次にリモコンの **⏻** を5秒以上長押ししてください。

KO

1. 소비 전력 정보
본 장비는 유럽연합 집행위원회 규정 (EC) 번호 1275/2008 및 (EU) 번호 801/2013을 준수합니다.
- 꺼짐: 해당 없음
 - 대기 (모든 무선 연결이 비활성화된 경우): <0.5W
 - 사운드바의 네트워크 대기: <2.0W

2. 전원 관리 기능이 장비를 자동으로 다음 상태로 전환한 후 기간:

꺼짐	해당 없음	
대기	모든 무선 포트의 연결이 끊기고 모든 무선 네트워크 연결이 비활성화된 경우	10분 후 대기 모드로 전환
네트워크 대기	무선 네트워크 연결이 활성화된 경우	작동 모드에서 10 분간 활동이 없으면 네트워크 대기 모드로 전환

3. 이 장비에 무선 네트워크 연결이 있는 경우

무선 네트워크 연결을 활성화하는 방법:

- 장비를 올바르게 설정
- 무선 모드로 전환 (Bluetooth, Chromecast built-in, AirPlay 캐스팅 오디오 등),
- 에너지 사용 제품과 연결 (예: 플레이어/게임 콘솔/STB (셋톱 박스)/전화/태블릿/PCs)

무선 네트워크 연결을 비활성화하는 방법:

- 1) 먼저 리모컨의 **⏻** 버튼을 5초 넘게 누릅니다.
- 2) 그런 다음, 리모컨의 **⏻** 버튼을 5초 넘게 누릅니다.

MM

- ၁။ ပါဝါစားသုံးမှုနှင့်ပတ်သက်သည့် အချက်အလက်များ
- ဤကိရိယာသည် ဥရောပတိုက်ဒီဂျစ်လ် (EC) နှစ်ပတ် ၁၂၇၅/၂၀၀၈ နှင့် (EU) နှစ်ပတ် ၈၀၁/၂၀၁၃ နှင့်အညီ လိုက်နာဆောင်ရွက်ပါသည်။
 - ပိတ်- N/A
 - အရန်သင့် (ကြိုးမဲ့ဆက်သွယ်မှုများအားလုံးကို ပိတ်ထားသည့်အခါ) - 0.5 W
 - အသံဘားအတွက် ကွန်ရက်ချိတ်ပြီး အရန်သင့် - 2.0 W

၂။ ပါဝါစီမံခန့်ခွဲမှုလုပ်ဆောင်ချက်က ကိရိယာကို အောက်ပါ အခြေအနေသို့ အလိုအလျောက်ပြောင်းရန်ကြော့ချိန်-

အပိတ်	N/A	
အရန်သင့်	ကြိုးမဲ့ချိတ်ဆက်သည့် ပိတ်များအားလုံးကို ချိတ်ဆက်ခြင်းမှ ဖြုတ်ပြီး ကြိုးမဲ့ကွန်ရက်ချိတ်ဆက်မှုများအားလုံးကို ပိတ်ထားသည့်အခါ	အရန်သင့်မှပိတ်သည့် 10 မိနစ်အကြာတွင် ပြောင်းသွားသည်။
ကွန်ရက်ချိတ်ပြီး အရန်သင့်	ကြိုးမဲ့ကွန်ရက်ချိတ်ဆက်မှုတစ်ခုခုကို ဖွင့်ထားသည့်အခါ	လုပ်ဆောင်မှုမရှိခြင်း 10 မိနစ် အသုံးမပြုဘဲနောက်ပိုင်းတွင် ကွန်ရက်ချိတ်ပြီး အရန်သင့်မှပိတ်သည့် ပြောင်းသွားသည်။

- ၃။ ဤကိရိယာတွင် ကြိုးမဲ့ကွန်ရက်ချိတ်ဆက်မှုများရှိလျှင်- ကြိုးမဲ့ကွန်ရက်ချိတ်ဆက်မှုများကို စတင်လုပ်ဆောင်ခြင်း-
- ကိရိယာကို ကောင်းစွာ ပြင်ဆင်သတ်မှတ်ပါ။
 - ကြိုးမဲ့မုခ်သို့ ပြောင်းပါ (Bluetooth/ Chromecast built-in/ AirPlay အသံကို အခြားစက်သို့လွှဲပြောင်းခြင်းနှင့် စသည်ဖြင့်)။
 - စွမ်းအင်အသုံးပြုရသည့်ကုန်ပစ္စည်းများ (ဥပမာ- ဖွင့်စက်များ/ ကိမ်းကွန်ဆိုးလ်များ/ STB (စလောင်းဖမ်းစက်များ)/ ဖုန်းများ/ တက်ဘလက်များ/ PC များ) နှင့် ချိတ်ဆက်ပါ။

ကြိုးမဲ့ကွန်ရက်ချိတ်ဆက်သွယ်မှုများ ပိတ်နည်း-

- ရီမိုတ်ကွန်ထရိုလ်ရှိ ၂၆ ကို ၅ စက္ကန့်ထက်ကြာကြာ ဦးစွာ မိထားပါ။
- ထို့နောက် ရီမိုတ်ကွန်ထရိုလ်ရှိ * ကို ၅ စက္ကန့်ထက်ကြာကြာ နောက်တစ်ကြိမ် မိထားပါ။

AR

1. معلومات بشأن استهلاك الطاقة: يتوافق هذا الجهاز مع لائحة المفوضية الأوروبية (EC) رقم 801/2013 والاتحاد الأوروبي (EU) رقم 1275/2008.
 - إيقاف التشغيل: لا ينطبق
 - وضع الاستعداد (عندما يتم إلغاء تنشيط جميع الاتصالات اللاسلكية) أقل من 0.5 واط
 - وضع الاستعداد المتصل بالشبكة للعارضه الصوتية أقل من 2.0 واط
2. الفترة الزمنية التي تقوم بعدها وظيفه إدارة الطاقة بتبديل الجهاز تلقائيا إلى وضع: إيقاف التشغيل

لا ينطبق	عند فصل جميع المنافذ السلكية وإلغاء تنشيط جميع اتصالات الشبكة السلكية	الاتصال إلى وضع الاستعداد بعد 10 دقائق.
عند تنشيط أي اتصال بالشبكة لاسلكية	عند تنشيط أي اتصال بالشبكة لاسلكية	التحول إلى وضع الاستعداد المتصل بالشبكة بعد 10 دقائق من عدم النشاط في وضع التشغيل

3. إذا كان لهذا الجهاز اتصالات بالشبكة اللاسلكية: كيفية تنشيط اتصالات الشبكة اللاسلكية:
 - إعداد الجهاز بشكل صحيح;
 - التحويل إلى الوضع اللاسلكي (البلوتوث، Chromecast built-in، بث الإشارات الصوتية AirPlay، وغيرها).
 - التوصيل بالطاقة باستخدام المنتجات (مثل أجهزة التشغيل/وحدات التحكم في الألعاب /جهاز الاستقبال الرقمي (STB)/البومات/الأجهزة الوحيدة/ أجهزة الكمبيوتر).
 - كيفية إلغاء تنشيط اتصالات الشبكة اللاسلكية:
 - 1) أولاً، اضغط على ၂၆ بجهاز التحكم عن بُعد لأكثر من 5 ثوانٍ.
 - 2) ثم اضغط على * بجهاز التحكم عن بُعد لأكثر من 5 ثوانٍ.

HE

1. מידע על צריכת חשמל הציוד תואם לתקנת הוועדה האירופאית (EC) מס' 801/2013 וכן 1275/2008 (EU) מס' 801/2013.
 - כבוי: N/A
 - מצב המתנה (כאשר כל חיבורים האלחוטיים מושבתים): פחות מ- 0.5W
 - המתנה ברשת עבור מקור קול: פחות מ- 2.0W
2. פרק הזמן שאחריי הפונקציה לניהול צריכת חשמל מעבירה את הציוד אוטומטית למצב:

כבוי	N/A	
מצב המתנה	כאשר כל הציאות הקוויות מנותקות וכל חיבורי הרשת האלחוטיים מושבתים	עובר למצב המתנה לאחר 10 דקות.
המתנה ברשת	כאשר חיבור רשת אלחוטי כלשהו מופעל	עובר למצב המתנה ברשת לאחר 10 דקות של חוסר פעילות במצב הפעלה

3. אם צויד זה כולל חיבורי רשת אלחוטיים:
 - כיצד להפעיל את חיבורי הרשת האלחוטיים:
 - יש להתקין את הציוד בכך.
 - עבור למצב אלחוטי (Bluetooth/ Chromecast built-in, AirPlay שמע שידור וכדומה);
 - לחבר לחשמל באמצעות המוצרים (למשל נגנים/קונסולות מחשבים/ממירי טלוויזיה/טלפונים/טאבלטים/מחשבים אישיים).
 - כיצד לבטל את חיבורי הרשת האלחוטיים:
 - 1) תחילה, החזק את ה-26 בשלט-רחוק למשך מעל 5 שניות.
 - 2) לאחר מכן, החזק את ה-* בשלט-רחוק למשך מעל 5 שניות.



Este produto está homologado pela Anatel, de acordo com os procedimentos regulamentados para avaliação da conformidade de produtos para telecomunicações e atende aos requisitos técnicos aplicados.

Para maiores informações, consulte o site da Anatel – www.anatel.gov.br

Este equipamento não tem direito à proteção contra interferência prejudicial e não pode causar interferência em sistemas devidamente autorizados.

Atenção: conforme lei brasileira nº 11.291, a exposição prolongada a ruídos superiores a 85dB pode causar danos ao sistema auditivo.

FCC RF Radiation Exposure Statement Caution: To maintain compliance with the FCC's RF exposure guidelines, place the product at least 20cm from nearby persons.

Cet équipement est conforme aux limites d'exposition aux radiations FCC/ IC CNR-102 établies pour un environnement non contrôlé. Cet équipement doit être installé et utilisé avec une distance minimale de 20 cm entre le radiateur et votre corps.

Use Restriction: This device is restricted to indoor use when operating in the 5150 to 5350 MHz frequency range in following countries:

	BE	EL	LT	PT
	BG	ES	LU	RO
	CZ	FR	HU	SI
	DK	HR	MT	SK
	DE	IT	NL	FI
	EE	CY	AT	SE
	IE	LV	PL	UK(NI)



Belgium (BE), Greece (EL), Lithuania (LT), Portugal (PT), Bulgaria (BG), Spain (ES), Luxembourg (LU), Romania (RO), Czech Republic (CZ), France (FR), Hungary (HU), Slovenia (SI), Denmark (DK), Croatia (HR), Malta (MT), Slovakia (SK), Germany (DE), Italy (IT), Netherlands (NL), Finland (FI), Estonia (EE), Cyprus (CY), Austria (AT), Sweden (SE), Ireland (IE), Latvia (LV), Poland (PL), United Kingdom (UK) and Northern Ireland (UK (NI)).

This product contains open source software licensed under GPL. For your convenience, the source code and relevant build instruction are also available at https://harman-webpages.s3.amazonaws.com/Harman_One_OS_C_package_license_list.htm

Please feel free to contact us at:

Harman Deutschland GmbH

ATT: Open Source, Gregor Krapf-Gunther, Parkring 3

85748 Garching bei Munchen, Germany

or OpenSourceSupport@Harman.com if you have additional question regarding the open source software in the product.



The Bluetooth® word mark and logos are registered trademarks owned by Bluetooth SIG, Inc. and any use of such marks by HARMAN International Industries, Incorporated is under license. Other trademarks and trade names are those of their respective owners.



The terms HDMI, HDMI High-Definition Multimedia Interface, HDMI trade dress and the HDMI Logos are trademarks or registered trademarks of HDMI Licensing Administrator, Inc.



Wi-Fi CERTIFIED 6™ and the Wi-Fi CERTIFIED 6™ Logo are trademarks of Wi-Fi Alliance®.



Dolby, Dolby Vision, Dolby Atmos, and the double-D symbol are registered trademarks of Dolby Laboratories Licensing Corporation. Manufactured under license from Dolby Laboratories. Confidential unpublished works. Copyright © 2012–2021 Dolby Laboratories. All rights reserved.



For DTS patents, see <http://patents.dts.com>. Manufactured under license from DTS, Inc. DTS, DTS:X, and the DTS:X logo are registered trademarks or trademarks of DTS, Inc. in the United States and other countries. © 2021 DTS, Inc. ALL RIGHTS RESERVED.



Google, Android, Google Play, Chromecast built-in, and Google Home are trademarks of Google LLC. Google Assistant is not available in certain languages or countries.



Use of the Works with Apple badge means that an accessory has been designed to work specifically with the technology identified in the badge and has been certified by the developer to meet Apple performance standards.

Apple, and AirPlay are trademarks of Apple Inc., registered in the U.S. and other countries and regions.

To use AirPlay with Harman Kardon Enchant 1100, the latest version of iOS, iPadOS, or macOS is recommended.



Use your phone, tablet or computer as a remote control for Spotify. Go to spotify.com/connect to learn how.

The Spotify Software is subject to third party licenses found here: <https://www.spotify.com/connect/third-party-licenses>.

ENCHANT 1100

harman/kardon
by HARMAN

HA_HK Enchant 1100_QSG_Global_SOP_V14