

V66 Pro

Quick Installation Guide

English (EN) 2

简体中文 (ZH) 4

Deutsch (DE) 6

Español (ES) 8

Français (FR) 10

Italiano (IT) 12

Português (PT)..... 14

English (EN)

Precautions

1. Please do not disconnect the power supply during the device's startup process or while the device is upgrading its software, as the aforementioned operations may cause damage to the device's program, leading to the device's inability to start.
2. Please use the power adapter included in the device packaging, as using other uncertified alternative power adapters may cause damage to the device.
3. Wireless handsets may be subject to interference from other wireless signals, including but not limited to Wi-Fi networks and nearby Bluetooth devices. Such interference can affect voice quality. To ensure optimal performance, it is recommended to use wireless handsets in an environment with minimal wireless signal interference. If you experience voice quality issues while using the wireless handset, please contact our technical support team for assistance.

Overview

V66 Pro is a color-screen prime business phone integrating audio and video, designed for advanced business users who focus on efficient communication. With an original aesthetic design style, V66 Pro features a 7-inch adjustable high-definition color touch screen, ultra-high-definition gorgeous sound quality. It is built-in Bluetooth 5.4 and 2.4G/5G dual-band Wi-Fi and supports Wi-Fi 6, paired with a Bluetooth wireless handset, it provides users with excellent interaction and a comfortable real-time interconnected communication experience.

Packaging list

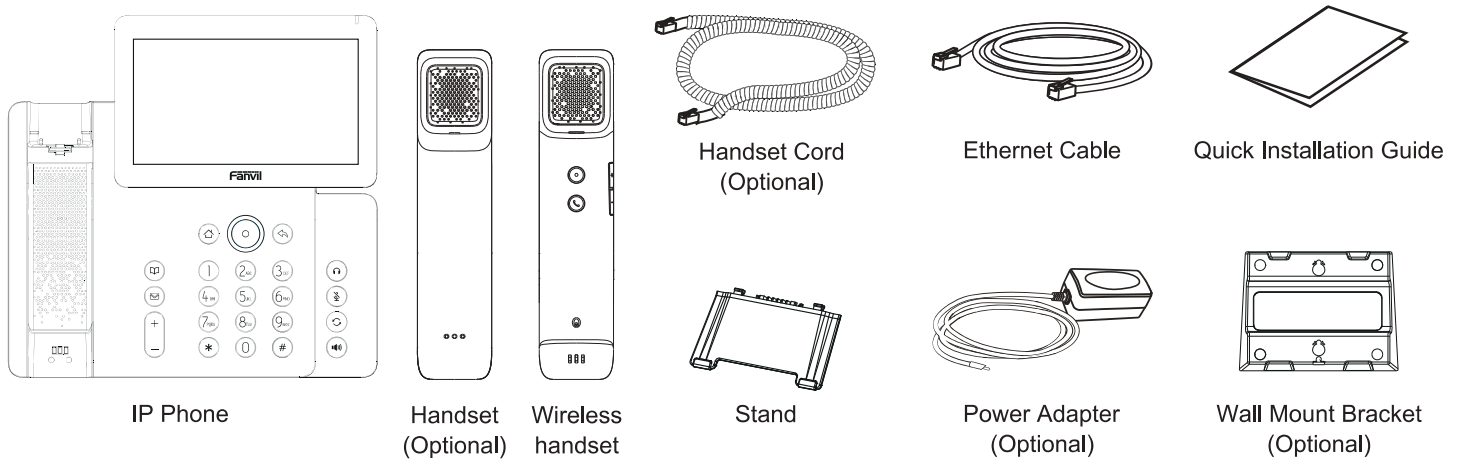

Keys description

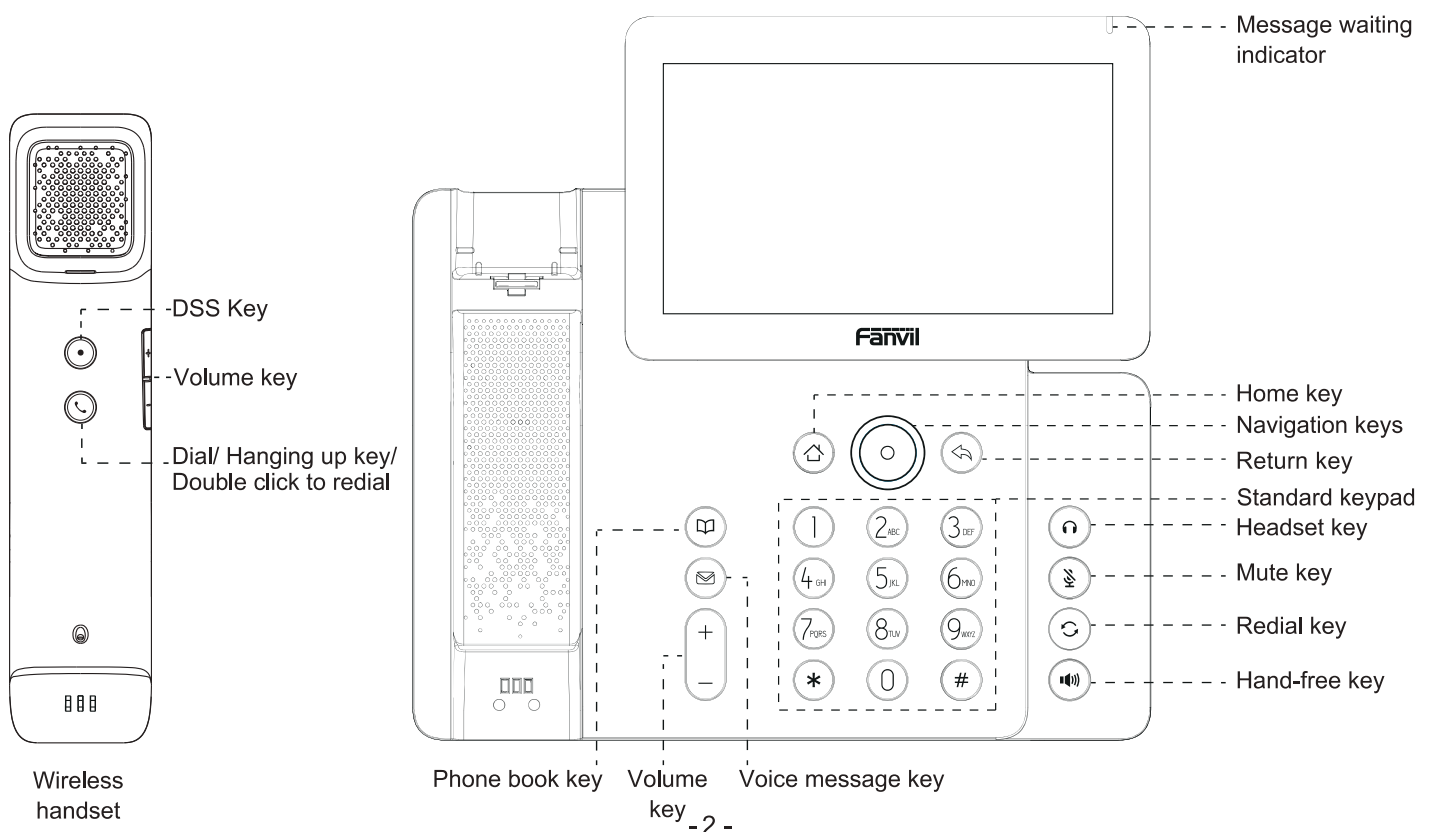

Device installation

Please follow the instructions in below picture to install the device.

• Desk Mount Method

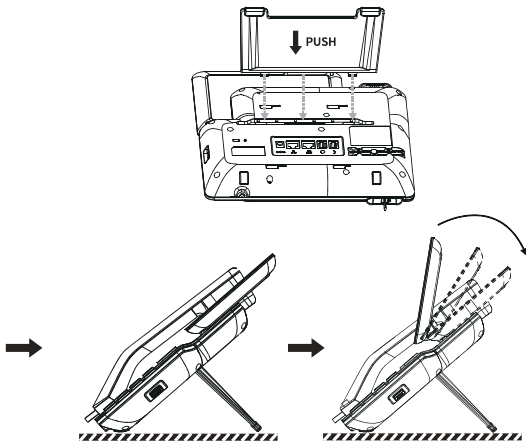

• Wall Mount Method

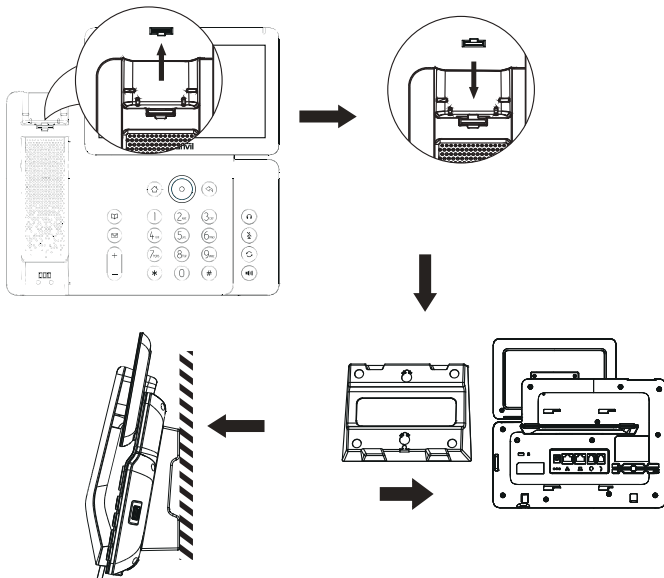

• Connecting to the device

Please connect power adapter, network, PC, headset, and headset to the corresponding ports as described in below picture.

- ① Power port: connect the power adapter.
- ② Network port: connect local area network or Internet.
- ③ PC port: the network port connect to the computer.
- ④ Headset port: connect headset.
- ⑤ Handset port: connect IP Phone handset.

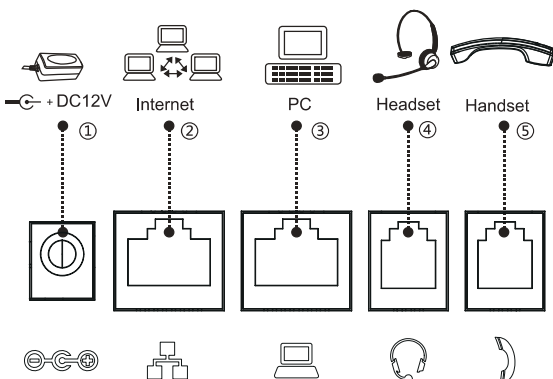

Network connect

Using Ethernet

1. The power on the device and connect the WAN port of the phone to the RJ45 socket of a hub/switch or a router (LAN side of the router) using the Ethernet cable.
2. The default is DHCP mode.

Using Wi-Fi

1. The power on the device and make sure the phone is idle.
2. Press Menu > Basic > WLAN, Enabled the Wi-Fi Feature.
3. Press scan to search for currently available wireless network.
4. Enter the available network and select the Wi-Fi you want to connect.
5. Press connect soft key and enter the appropriate password to connect to the Wi-Fi. The default is DHCP mode.

Phone configuration

Configuration via LCD menu of phone

1. Press Menu > Advanced (default password 123).
2. Select Network: To configure the Network Settings (IPv4/IPv6/IPv4&IPv6, DHCP/Static IP/PPPoE).
3. Select Accounts: To configure enable the account, fill the SIP server address, port, Auth.User, Auth.Password etc.
4. Save the configuration.

Configuration via web

1. Get the IP address from the phone: Press down key, or Menu > Status > ETH IP/Wi-Fi IP;
2. Login: Input the IP address in the web browser. The PC and phone should be in the same IP address segment (The default username and password are both 'admin');
3. Configure: Select network/account etc, and fill the relevant content;
4. Save the configuration.

Language settings

1. Press Menu > Basic > Language.
2. Select the desired language and press OK soft key.

Wireless handset

Turn on/Off/Connect wireless handset:

1. Power on: Press and hold the dial key for 3s or place the handset in the handset cradle.
2. Power off: Press and hold the dial key for 5s.
3. Connection: Place the wireless handset in the handset cradle to quickly connect.

Checking wireless handset status:

1. With the wireless handset connected, press the Menu > Status.
2. Use the left or right navigation key to select "wireless handset" to view its status.

Searching for wireless handset:

1. With the wireless handset connected, press the Menu > Status.
2. Use the left or right navigation key to select "wireless handset".
3. Press the search item, the wireless handset light will flash and emit an alarm sound.
4. Click "OK" to locate the wireless handset; the pop-up and the ringing will stop.

Switch the usage mode of the handset:

1. By default, the wireless handset is used preferentially. If you need to use a wired handset, please disconnect the wireless connection first.
2. Press Menu > Basic > Wireless Handset and select Disabled to only use a wired handset.

Note: You can contact your service provider for additional settings that may be necessary to configure the phone, or download the user manual and FAQ for more detailed information.

简体中文 (ZH)

注意事项

1. 请不要在设备启动未完成或设备升级软件时断开电源，因为如刚才所述的操作将会导致话设备本身的程序损坏，进而导致设备无法启动。
2. 请使用设备包装中的电源适配器，因为使用其他没有经过认证的替代电源适配器有可能对设备造成损害。
3. 无线手柄可能会受到其他无线信号的干扰，包括但不限于Wi-Fi网络和附近的蓝牙设备。这种干扰可能会影响语音通话质量。为确保最佳性能，建议在无线信号干扰较少的环境中使用无线手柄。如果您在使用无线手柄遇到语音质量问题，请联系我们技术支持团队以获得帮助。

产品概览

V66 Pro是一款集音视频于一体的彩屏商务话机，为专注于高效通讯的高级商务用户设计。原创美学设计风格，V66 Pro搭配7英寸可调节高清彩色触控屏，超高清的华丽音质，内置蓝牙5.4和2.4G/5G双频Wi-Fi且支持Wi-Fi 6，搭配蓝牙无线手柄，为用户提供卓越的交互和舒适的即时互联互通体验。

包装清单

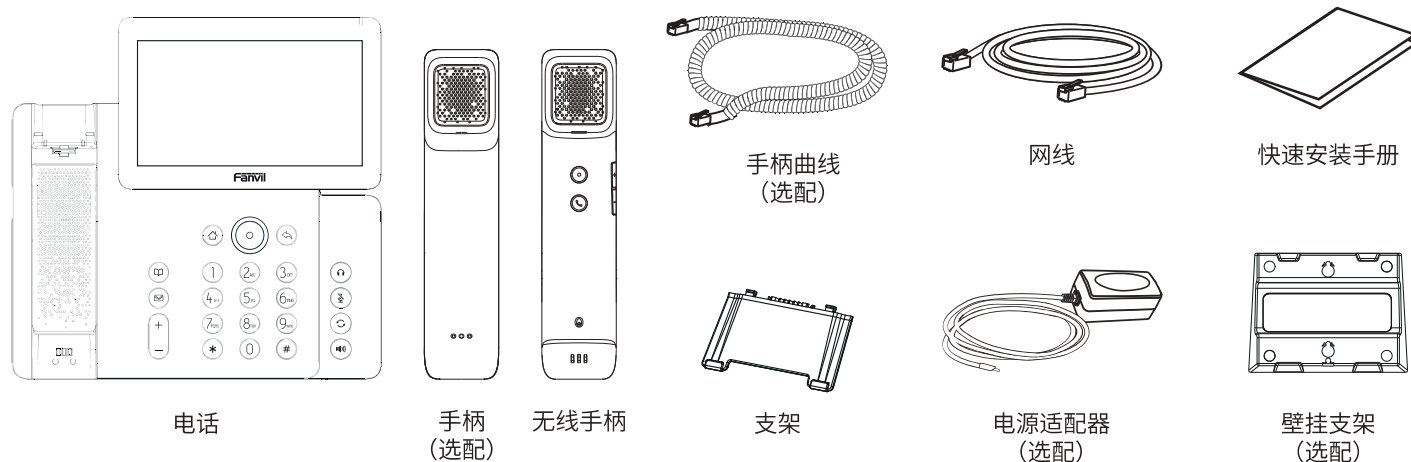

按键概览

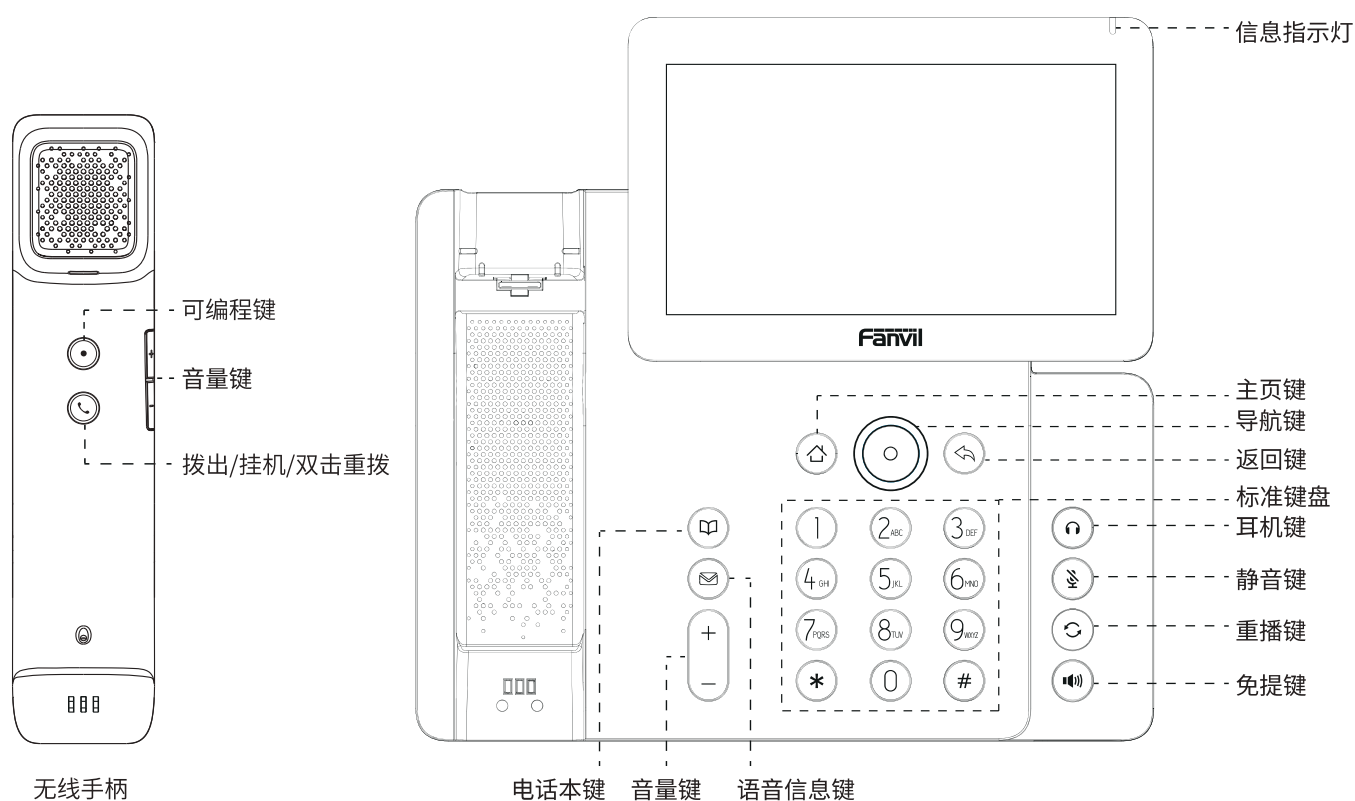

设备安装

请按照下面图片中的说明安装话机。

● 桌面支架安装

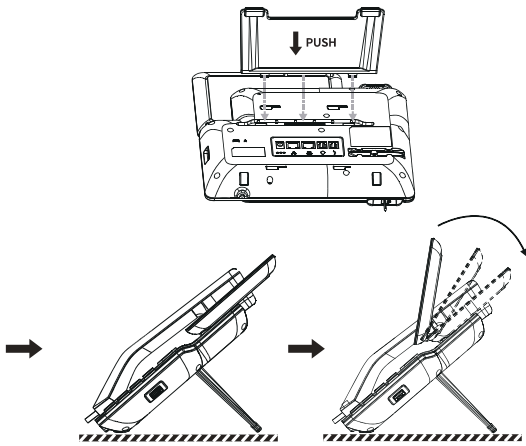

● 壁挂式安装

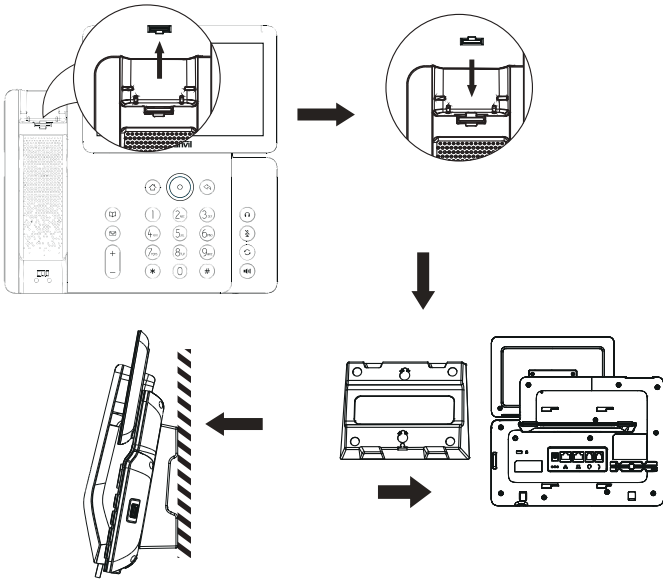

● 设备连接

请按下图说明将电源适配器，网络，PC，听筒，耳机连接到相应的端口。

- ① 电源接口：连接电源适配器。
- ② 网络接口：连接局域网或者互联网。
- ③ PC接口：连接电脑的网络接口。
- ④ 耳机接口：连接耳机。
- ⑤ 听筒接口：连接话机听筒。

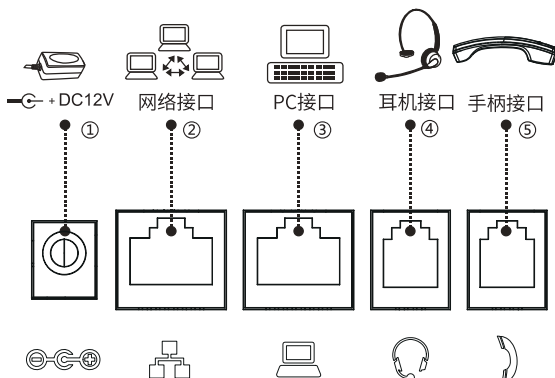

网络连接

通过以太网连接

1. 打开设备电源，并将话机的广域网端口连接到集线器/交换机或路由器的RJ45插座，使用网线连接。
2. 默认为DHCP模式。

通过Wi-Fi配置

1. 打开设备电源，并确保话机处于闲置状态；
2. 按下菜单 > 设置 > 无线网络，启用Wi-Fi；
3. 按扫描键搜索当前可用的无线网络；
4. 输入可用的网络并选择要连接的Wi-Fi；
5. 按连接软键并输入相应的密码连接到Wi-Fi，默认为DHCP模式。

电话设置

通过话机LCD菜单配置

1. 按菜单键 > 高级 (默认密码 123)；
2. 选择网络 > 配置网络设置 (IPv4/IPv6/IPv4&IPv6, DHCP/静态IP/PPPoE)；
3. 选择账号: 启用注册，并填写SIP服务器地址，端口，SIP用户名，密码等账号信息，注册新的SIP账号；
4. 保存配置。

通过网页配置

1. 从设备上获取IP地址: 按 向下导航键，或按菜单键 > 状态 > 以太网/无线网络；
2. 登录: 在网页浏览器上输入IP地址。电脑和电话应该处于同一个IP地址段，默认的用户名和密码都是“admin”；
3. 配置: 选择网络/账号等，并填写相关内容；
4. 保存配置。

语言设置

1. 按菜单键 > 设置 > 语言设置。
2. 选择需要的语言，并按下确认软按键。

拨打电话

1. 预拨号: 先输入电话号码，再拿起听筒。
2. 直接拨号: 先拿起听筒，再输入电话号码。
3. 免提: 先输入电话号码，再按下 ；顺序反之的操作亦可。
4. 耳机: 先输入电话号码，再按下 ；顺序反之的操作亦可。
5. 指定线路拨号: 按指定的线路键，输入电话号码，再按呼叫。

无线手柄

开启/关闭/连接无线手柄:

1. 开机: 长按拨号键3秒或将手柄放入手柄槽中。
2. 关机: 长按拨号键5秒。
3. 将手柄放置在手柄槽，即可快速连接。

查看手柄状态:

1. 手柄已连接的状态下，按菜单键 > 状态；
2. 按导航左右键选择无线手柄，即可查看手柄状态。

搜索手柄:

1. 手柄已连接的状态下，按菜单键 > 状态；
2. 按导航左右键选择无线手柄；
3. 按搜索键，手柄灯闪烁并发出警报声；
4. 点击确认即找到手柄，弹窗、响铃关闭。

切换手柄使用方式

1. 默认优先使用无线手柄。若需使用有线手柄，请先断开无线连接。
2. 按下 菜单键 > 设置 > 无线手柄，选择“关闭”，即状态为仅使用有线手柄。

注意：如有其他需要的设置，请联系您的服务提供商，或下载用户手册和常见问题解答以获得更详细的配置说明。

Deutsch (DE)

Warnung

1. Schalten Sie das Gerät während des Systemstarts oder Firmware-Upgrades nicht aus und wieder ein. Sie können Firmware-Images beschädigen und eine Fehlfunktion des Geräts verursachen.
2. Verwenden Sie nur das im Lieferumfang des Geräts enthaltene Netzteil. Die Verwendung eines alternativen, nicht qualifizierten Netzteils kann das Gerät möglicherweise beschädigen.
3. Das Drahtloses-Mobilteil kann durch andere Funksignale gestört werden, einschließlich, aber nicht beschränkt auf WLAN-Netzwerke und nahe gelegene Bluetooth-Geräte. Diese Störung kann die Qualität von Sprachgesprächen beeinträchtigen. Um die beste Leistung zu gewährleisten, wird empfohlen, das drahtloses-mobilteil in einer Umgebung mit weniger Funkstörungen zu verwenden. Wenn Sie bei der Verwendung des drahtloses-mobilteils Probleme mit der Sprachqualität haben, kontaktieren Sie bitte unser technisches Supportteam für Hilfe.

Überblick

V66 Pro ist ein Business-Telefon mit Farbbildschirm und integrierter Audio- und Videofunktion, das sich an fortgeschrittene Geschäftskunden richtet, die Wert auf effiziente Kommunikation legen. Mit seinem originellen, ästhetischen Design verfügt das V66 Pro über einen verstellbaren, hochauflösenden 7-Zoll-Farb-Touchscreen und eine hervorragende Klangqualität in Ultra-High-Definition-Qualität. Es ist mit Bluetooth 5.4 und 2.4G/5G Dual-Band Wi-Fi ausgestattet und unterstützt Wi-Fi 6. In Verbindung mit einem kabellosen Bluetooth-Griff bietet es dem Benutzer eine hervorragende Interaktion und ein komfortables Echtzeit-Kommunikationserlebnis.

Verpackungsliste

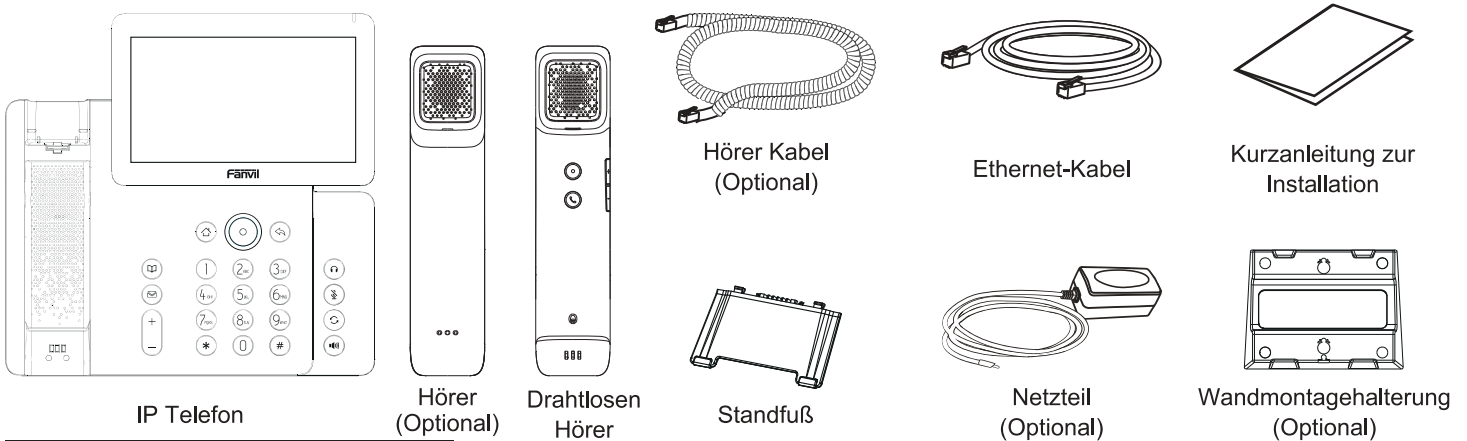

Tastenbeschreibung

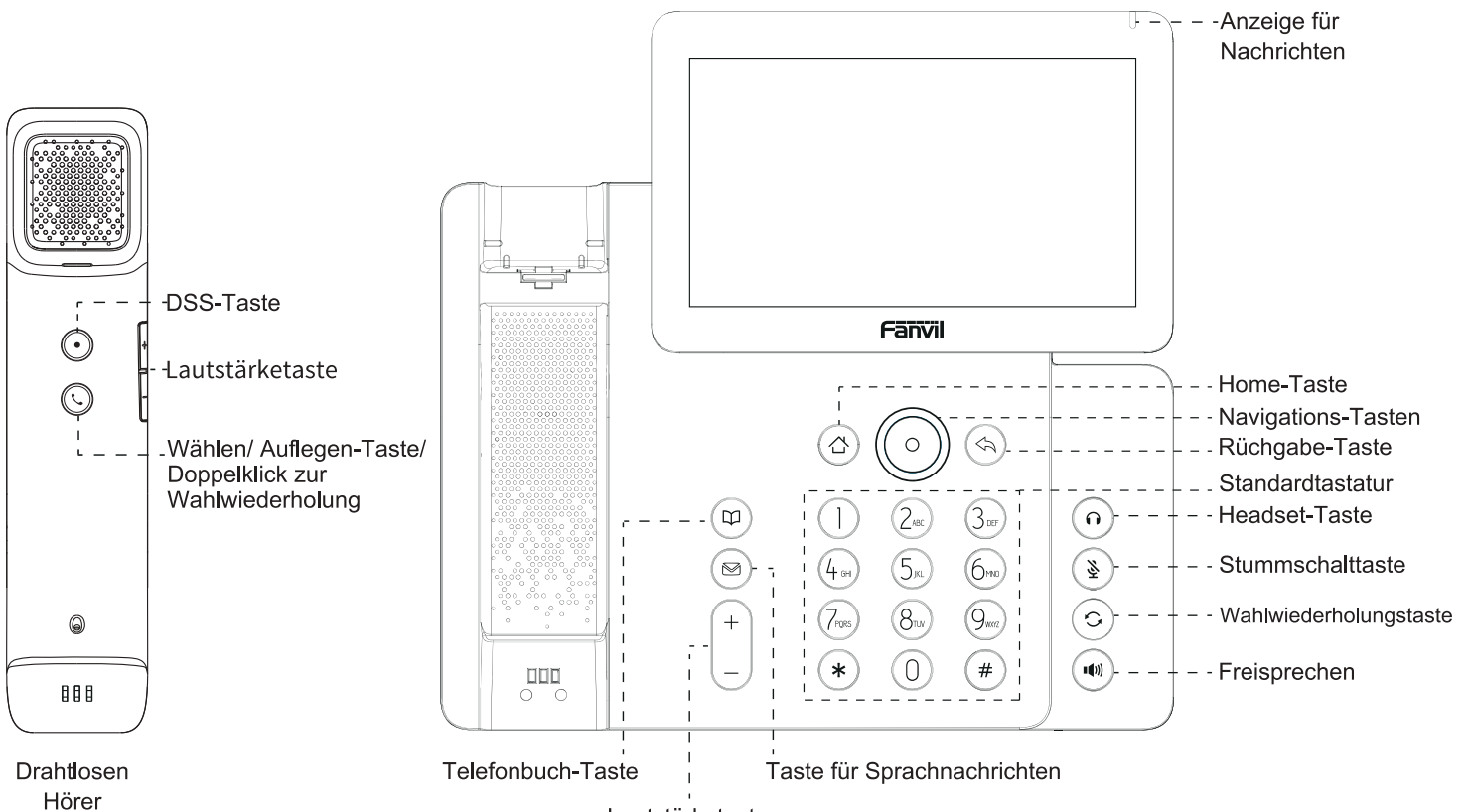

Installation

Bitte folgen Sie den untenstehenden Anweisungen

• Tischmontage

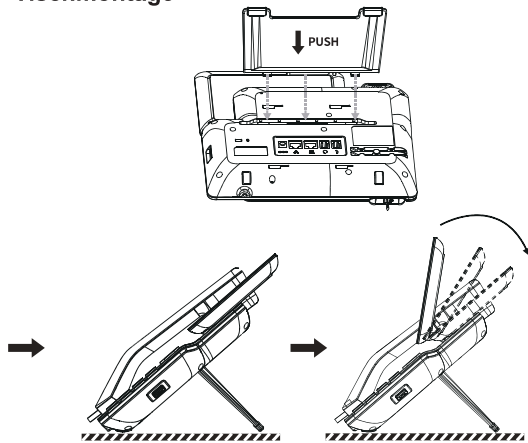

• Wandmontage

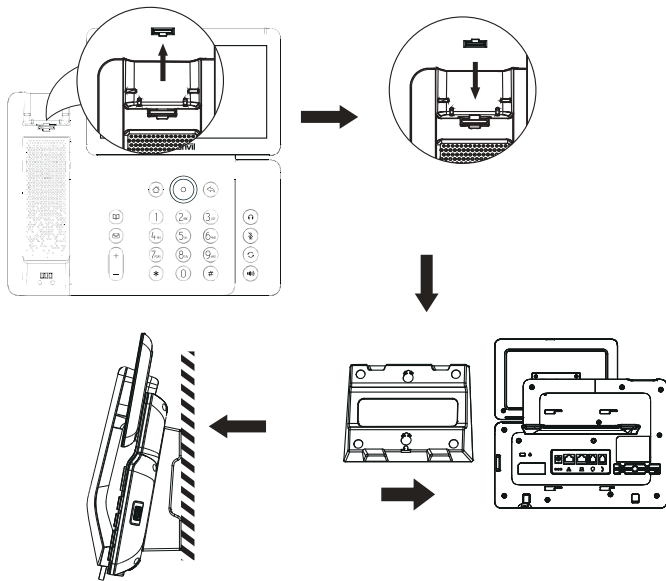

• Anbindung

Bitte schließen Sie das Netzteil, das Netzwerk, den PC, den Hörer und das Headset an die entsprechenden Anschlüsse an, wie in der Abbildung unten beschrieben.

- ① Stromanschluss: Schließen Sie das Netzteil an.
- ② Netzwerkanschluss: Anschluss eines lokalen Netzwerks oder das Internet.
- ③ PC-Anschluss: Der Netzwerkanschluss wird mit dem Computer verbunden.
- ④ Headset-Anschluss: Anschluss des Headsets.
- ⑤ Höreranschluss: Anschluss des IP-Telefon-Hörers.

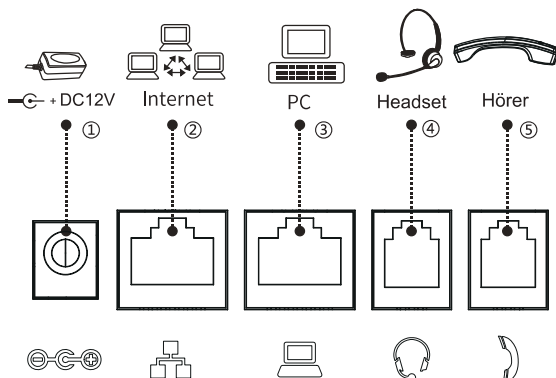

Netzwerkverbindung

Verwendung von Ethernet

1. Schalten Sie das Gerät ein und verbinden Sie den WAN-Port des Telefons über das Ethernet-Kabel mit der RJ45-Buchse eines Hubs/Switches oder eines Routers (LAN-Seite des Routers).
2. Die Standardeinstellung ist der DHCP-Modus.

Nutzung von WLAN

- Schalten Sie das Gerät ein und stellen Sie sicher, dass das Telefon im Ruhezustand ist.
2. Drücken Sie Menü > Basis > WLAN und aktivieren Sie die WLAN-Funktion.
 3. Drücken Sie „Scannen“, um nach den aktuell verfügbaren drahtlosen Netzwerken zu suchen.
 4. Wählen Sie das WLAN aus, mit dem Sie eine Verbindung herstellen möchten.
 5. Drücken Sie den Softkey „Verbinden“ und geben Sie das entsprechende Passwort ein, um eine Verbindung zum WLAN herzustellen. Der Standard-Betriebsmodus ist der DHCP-Modus.

Konfiguration

Konfiguration über das LCD-Menü des Telefons

1. Drücken Sie Menü > Erweitert (Standardpasswort 123).
2. Netzwerk wählen: Einstellungen von (IPv4/IPv6/IPv4&IPv6, DHCP/Static/PPPoE)
3. Um das Konto zu konfigurieren, geben Sie die Adresse des SIP-Servers, Port, Benutzernamen, Passwort usw. ein.
4. Speichern Sie die Konfiguration.

Konfiguration über Web

1. Rufen Sie die IP-Adresse von Ihrem Telefon ab: Drücken Sie die Abwärtstaste oder Menü > Status > ETH IP / Wi-Fi IP.
2. Geben Sie die IP-Adresse in den Webbrowser ein. Der PC und das Telefon sollten sich im gleichen IP-Adressensegment befinden (der Standard-Benutzername und Passwort ist "admin").
3. Konfigurieren: Netzwerk/Leitung usw. auswählen. und relevante Inhalte einfügen.
4. Speichern Sie die Konfiguration.

Spracheinstellung

1. Drücken Sie die Taste Menü > Basis > Sprache.
2. Wählen Sie die gewünschte Sprache und drücken Sie OK.

Drahtlose Hörer

Einschalten/Ausschalten/Verbinden des drahtlosen Hörers:

1. Einschalten: Drücken Sie die Wähltaste 3 Sekunden lang gedrückt oder legen Sie das Hörer in die mobilteilhalterung.
2. Ausschalten: Drücken Sie die Wähltaste 5 Sekunden lang gedrückt.
3. Legen Sie das drahtlose Hörer in die Hörerhalterung, um schnell eine Verbindung herzustellen.

Prüfen Sie den Status des drahtlosen Hörers:

1. Drücken Sie bei dem angeschlossenen drahtlosen Hörer Taste Menü > Status.
2. Wählen Sie mit der linken oder rechten Navigationstaste Drahtloses Mobilteil, um den Status des drahtlosen Hörers anzuzeigen.

Suche nach des drahtlosen Hörers:

1. Drücken Sie bei angeschlossenen drahtlosen Hörers auf Menü > Status.
2. Wählen Sie mit der linken oder rechten Navigationstaste die Option drahtlosen Hörers.
3. Drücken Sie auf die Suchoption, die Leuchte des drahtlosen Hörers blinkt und ein Alarmton ertönt.
4. Klicken Sie auf Bestätigen, um das drahtlosen Hörers zu finden, Pop-up, Klingeln aus.

Wechseln Sie die Verwendungsmode des Hörers:

1. Standardmäßig wird das drahtlose Hörer bevorzugt verwendet. Wenn Sie ein kabelgebundenes Hörer verwenden, trennen Sie bitte zuerst die drahtlose Verbindung.
2. Drücken Sie Menü>Basis> Drahtloses Mobilteil und wählen Sie "Ausgeschaltet". Der Status ist, dass nur ein kabelgebundenes Hörer verwendet wird.

Hinweis: Wenden Sie sich für weitere Einstellungen zur Konfiguration des Telefons an Ihren Dienstleister oder laden Sie das Benutzerhandbuch und die häufig gestellten Fragen herunter, um detailliertere Informationen zu erhalten.

Español (ES)

Precauciones

1. Por favor, no apague el dispositivo durante el arranque del sistema o la actualización del firmware. Podría corromper las imágenes del firmware y causar un mal funcionamiento de la unidad.
2. Utilice únicamente el adaptador de corriente incluido en el paquete del dispositivo. El uso de un adaptador de corriente alternativo no calificado puede dañar la unidad.
3. El handset inalámbrico puede ser interferido por otras señales inalámbricas, incluidos, entre otros, las redes Wi-Fi y los dispositivos Bluetooth cercanos. Esta interferencia puede afectar la calidad de las llamadas de voz. Para garantizar el mejor rendimiento, se recomienda utilizar el handset inalámbrico en un entorno con menos interferencia de señales inalámbricas. Si tiene problemas de calidad de voz al usar el handset inalámbrico, comuníquese con nuestro equipo de soporte técnico para obtener ayuda.

Visión General

El V66 Pro es un teléfono empresarial de color con pantalla principal que integra audio y vídeo, diseñado para usuarios empresariales que requieran funciones avanzadas que se centran en una comunicación eficiente. Con un estilo de diseño estético original, V66 Pro cuenta con una pantalla táctil a color ajustable de alta definición de 7 pulgadas, una excelente calidad de sonido de ultra alta definición. Está incorporado Bluetooth 5.4 y 2.4G / 5G Wi-Fi de banda dual y es compatible con Wi-Fi 6, permite ser emparejado con un handset inalámbrico Bluetooth, brindando a los usuarios una excelente interacción y una cómoda experiencia de comunicación interconectada en tiempo real.

Lista de embalaje

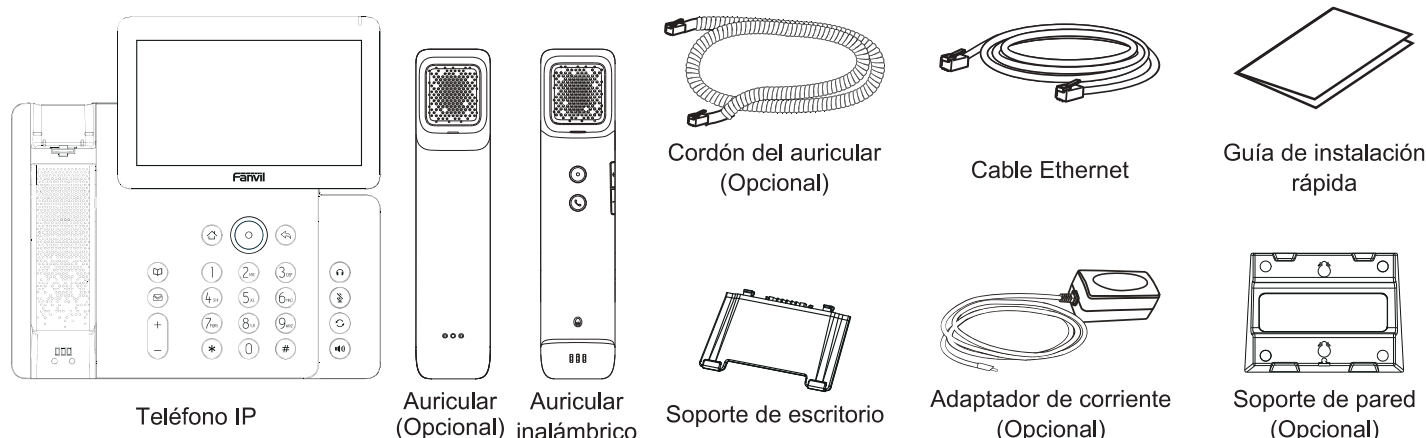

Descripción de las teclas

