

OUKITEL



WP200 Pro

User Manual

www.oukitel.com

Contents

English	01
German	10
Русский	17
Français	24
日本語	31
Italiano	38
Español	45
هيبرع	52

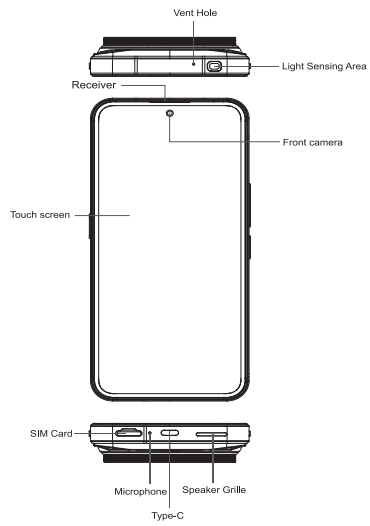

Accessories



Quick Charger



Type-C Cable

Battery

WP200 Pro includes an internal battery. You can track your battery status with the icon showed on the top right of the screen.



Schnellladung

Warning

Use only OUKITEL-approved batteries specifically designed for you phone. Incompatible batteries can cause serious iniuries or damage to your phone. Never place batteries or phones on or in heating devices such as microwave ovens , stoves , or radiators . Batteries may explode when overheated.

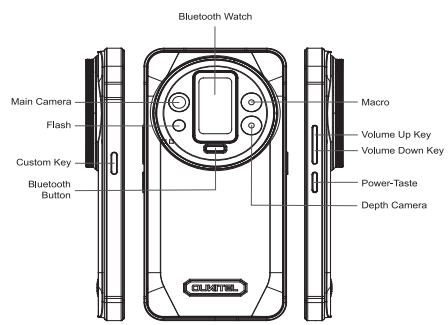

① How to insert the card

- To make sure your pad is able to make calls , insert the SIM card in the following order.
- Insert and press the ejector pin into the hole in the side to pop the card tray.



- With the pad facing up , insert the cardholder into the pad in the direction of the arrow.

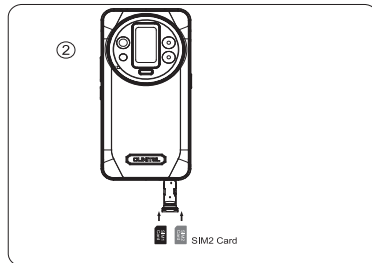



② How to boot

Non-removable battery
Press the power button for 3-5 seconds to boot

③ How to send SMS , MMS

SMS

- Open the SMS app
- Select New Information
- Enter a phone number or browse your contacts
- Select Edit Information and enter your text
- Send ➤

MMS-video

- When writing a text message
- Select images, videos, or other files you want to add
even you can take a new picture or video right away
- Selecting or sending ➤

④ Inguage switching settings

- Main menu-settings system-~~language~~ and input method
Language and input method-~~language~~-language adding
- Select the language you need, the system Will automatically
- jump back to the language interface
- Select the icon after the language bar and drag it to the first one

⑤ SAR

- The maximum electromagnetic radiation absorption ratio (SAR)
of this product is $\leq 2,0W/kg$
- In line with the requirements of the national standard
EN62209-1:2016; EN 62209-2:2010; EN 62479:2010;
EN 50360:2017; EN 50566:2017;

Ⓢ Safety - In order to ensure safety during use of the product , you must strictly abide by the follow

- The pad should be at least 15cm away from any medical implant or rhythm adjuster and never put the device in your coat pocket.
- Do not expose the device and other batteries together with high temperatures or heat-generating equipment such as sunlight , heaters , microwave ovens , ovens , or water heaters. Overheating of the battery can cause an explosion
- When charging is complete or not charging , disconnect the charger from the device and unplug the charger from the outlet.
- If the device is equipped with a non-removable battery , do not replace the battery by yourself to avoid damaging the battery or the device.
- Use of an unapproved or incompatible power source, charger, or battery may cause fire, explosion, or other hazards.
- Do not disassemble or reset the battery, insert other objects, immerse in water or other liquids to avoid battery leakage, overheating, fire or explosion.
- Do not drop, crush, scratch, or puncture the battery to avoid subjecting the battery to excessive external pressure, Which may result in internal short-circuit and overheating of the battery.
- The company does not bear responsibility for accidents caused by non-standard related charging equipment.

If you want to read the full CE compliance, please check this ink: <http://www.oukitel.com>

EN

7 Maintenance

- Thoroughly understand the maintenance of this pad to use the pad more safely and effectively, and extend the service life of the pad as much as possible.
- Please follow the instructions in the manual to open the pad, disassemble the accessories, and do not try other
- Please avoid dropping, knocking, or shaking your pad. Rough handling of the pad can cause the screen to rupture, damaging the internal circuit board and the delicate structure.
- Do not use chemical solvents or detergents to clean your pad. Wipe the pad case with a soft cotton cloth dampened with water and mild soap.
- Clean the lens with a clean, dry, soft cloth. (Example camera lens) and display.
- When the charger is not in use, please unplug it from the power outlet. Do not connect the battery that has been fully charged to the charger for a long time, as overcharging will shorten the battery life.

English

1. Use carefully with the earphone maybe possible excessive sound pressure from earphones and headphones can cause hearing loss.
2. CAUTION: RISK OF EXPLOSION IF BATTERY IS REPLACED BY AN INCORRECT TYPE. DISPOSE OF USED BATTERIES ACCORDING TO THE INSTRUCTIONS .
3. The product shall only be connected to a USB interface of version USB2.0 .
4. Adapter shall be installed near the equipment and shall be easily accessible.
5. Operation temperature: -20°C to 55°C
6. The plug considered as disconnect device of adapter.
7. SAR: The device complies with RF specifications when the device used at 5mm from your body (SAR limit 2.0 W/kg). The device is in compliance with the requirements.



Restrictions in the 5 GHz band:
 According to Article 10 (10) of Directive 2014/53/EU, the packaging shows that this radio equipment will be subject to some restrictions when placed on the market in Belgium (BE), Bulgaria (BG), the Czech Republic (CZ), Denmark (DK), Germany (DE), Estonia (EE), Ireland (IE), Greece (EL), Spain (ES), France (FR), Croatia (HR), Italy (IT), Cyprus (CY), Latvia (LV), Lithuania (LT), Luxembourg (LU), Hungary (HU), Malta (MT), Netherlands (NL), Austria (AT), Poland (PL), Portugal (PT), Romania (RO), Slovenia (SI), Slovakia (SK), Finland (FI), Sweden (SE), the Turkey (TR), Norway (NO), Switzerland (CH), Iceland (IS), and Liechtenstein (LI).
 The WLAN function for this device is restricted to indoor use only when operating in the 5150 to 5250 MHz.

	ES	LU	RO	CZ	FR	HU	SI
	DK	HR	BE	BG	DE	EE	IE
	EL	IT	Cy	LV	LT	SK	MT
	NL	AT	PL	PT	FI	SE	LI
	TR	NO	CH	IS			

Manufacturers Name: SHENZHEN YUNJI INTELLIGENT
TECHNOLOGY CO., LTD
Smart Phone
Model number: WP200 Pro
Operating Temperature: -20°C to 55°C

This device was tested for typical body-worn operations. To comply with RF exposure requirements, a minimum separation distance of 0mm must be maintained between the users body and the handset, including the antenna. Third-party belt-clips, holsters, and similar accessories used by this device should not contain any metallic components. Body-worn accessories that do not meet these requirements may not comply with RF exposure requirements and should be avoided. Use only the supplied or an approved antenna. This device in compliance with the essential requirements and other relevant provisions of Directive 2014/53/EU. All essential radio test suites have been carried out.

1. Use careful with the earphone maybe possible excessive sound pressure from earphones and headphones can cause hearing loss.
2. CAUTION: RISK OF EXPLOSION IF BATTERY IS REPLACED BY AN INCORRECT TYPE. DISPOSE OF USED BATTERIES ACCORDING TO THE INSTRUCTIONS
3. The product shall only be connected to a USB interface of version USB 2.0
4. Adapter shall be installed near the equipment and shall be easily accessible.
5. The plug considered as disconnect device of adapter
6. The device complies with RF specifications when the device used at 0mm from your body.

DE

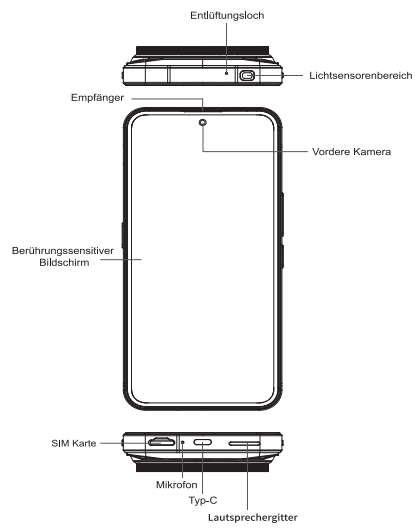

Zubehör



Schnellladegerät



TYPE-C

Batterie

WP200 Pro enthält eine interne Batterie. Sie können Ihren Batteriestatus anhand des Symbols oben rechts auf dem Bildschirm verfolgen.



Schellladung

Warnung

- Verwenden Sie nur von OUKITEL zugelassene Batterien, die speziell für Ihr Handy entwickelt wurden.
- Inkompatible Batterien können zu schweren Verletzungen oder Schäden an Ihrem Telefon führen.
- Legen Sie Batterien oder Handys niemals auf oder in Heizgeräte wie Mikrowellengeräte, Ofen oder Heizkörper, Batterien können bei Überhitzung explodieren.

DE

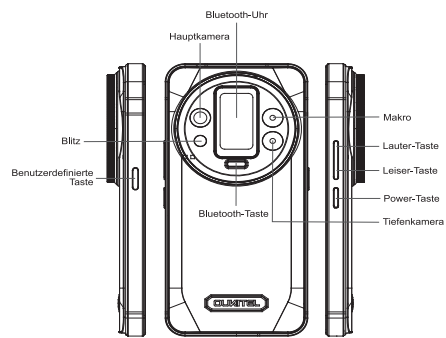

① Einsetzen der SIM-Karte

- Um sicherzustellen, dass Ihr Pad telefonieren kann, legen Sie die SIM-Karte in der folgenden Reihenfolge ein.
- Führen Sie den Auswurfstift in die Öffnung an der Seite ein und drücken Sie ihn, um das Kartenfach herauszuziehen.



- Führen Sie das Kartenfach mit dem Pad nach oben in Pfeilrichtung in das Pad ein.

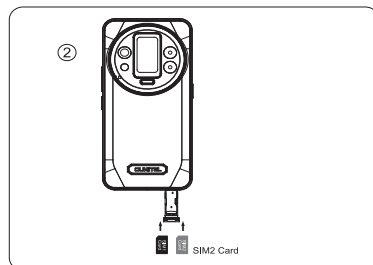



2 System-Start

Nicht herausnehmbare Batterie.
Drücken Sie zum Starten die Einschalttaste 3 bis 5 Sekunden lang.

3 Senden von SMS und MMS

SMS

- Öffnen Sie die SMS-App.
- Wählen Sie Neue Informationen.
- Geben Sie eine Telefonnummer ein oder durchsuchen Sie Ihre Kontakte.
- Wählen Sie Informationen bearbeiten und geben Sie Ihren Text ein.
- Senden. ➤

MMS-Video

- Beim Schreiben einer SMS-Nachricht
- Wählen Sie Bilder, Videos oder andere Dateien aus, die Sie hinzufügen möchten. Sie können auch sofort ein neues Bild oder Video aufnehmen.
- Auswählen oder Senden. ➤

4 Spracheinstellungen

- Hauptmenü – SystemEinstellungen – Sprache und Eingabemethode.
Sprache und Eingabemethode – Sprache – Sprachen hinzufügen.
- Wählen Sie die gewünschte Sprache aus. Das System springt automatisch zur Sprachschnittstelle zurück.
- Wählen Sie das Symbol hinter der Sprachleiste aus und ziehen Sie es auf die erste

5 SAR

- Das maximale Absorptionsverhältnis für elektromagnetische Strahlung (SAR) dieses Produkts ist $\leq 2,0$ W/kg.
- In Übereinstimmung mit den Anforderungen der nationalen Norm

EN62209-1:2016; EN 62209-2:2010; EN 62479:2010;
EN 50360:2017; EN 50566:2017;

ⓐ Sicherheit- Um die Sicherheit bei der Verwendung des Produkts zu gewährleisten, müssen Sie sich strikt an die folgenden Regeln halten

- Das Pad sollte mindestens 15 cm von medizinischen Implantaten oder Rhythmusreglern entfernt sein und das Gerät niemals in die Jackentasche stecken.
- Setzen Sie das Gerät und andere Batterien nicht zusammen mit hohen Temperaturen oder Wärme erzeugenden Geräten wie Sonnenlicht, Heizgeräten, Mikrowellengeräten, Öfen oder Wasserheizer aus. Eine Überhitzung der Batterie kann zu einer Explosion führen.
- Wenn der Ladevorgang abgeschlossen ist oder nicht, trennen Sie das Ladegerät vom Gerät und ziehen Sie den Stecker des Ladegeräts aus dem Ausgang.
- Wenn das Gerät mit einer nicht herausnehmbaren Batterie ausgestattet ist, ersetzen Sie die Batterie nicht selbst aus, um eine Beschädigung der Batterie oder des Geräts zu vermeiden.
- Die Verwendung einer nicht zugelassenen oder inkompatiblen Stromquelle, eines Ladegeräts oder einer Batterie kann zu Bränden, Explosionen oder anderen Gefahren führen.
- Um ein Auslaufen des Akkus, eine Überhitzung, einen Brand oder eine Explosion zu vermeiden, dürfen Sie die Batterie nicht zerlegen, zurücksetzen, andere Gegenstände einlegen oder in Wasser oder andere Flüssigkeiten eintauchen.
- Lassen Sie den Akku nicht fallen, zerdrücken, zerkratzen oder durchstechen, um zu vermeiden, dass die Batterie übermäßigem Druck von außen ausgesetzt wird, was zu einem internen Kurzschluss und einer Überhitzung der Batterie führen kann.
- Das Unternehmen übernimmt keine Verantwortung für Unfälle, die durch nicht standardmäßige Ladegeräte verursacht werden.

Wenn Sie die vollständige CE-Konformität lesen möchten, lesen Sie bitte diesen Link: <http://www.oukitel.com>



7 **Wartung**

- Informieren Sie sich gründlich über die Wartung dieses Pads, um das Pad sicherer und effektiver zu verwenden und die Lebensdauer des Pads so weit wie möglich zu verlängern.
- Bitte befolgen Sie die Anweisungen im Handbuch, um das Pad zu öffnen, das Zubehör zu zerlegen und versuchen Sie keine andere Methoden
- Vermeiden Sie bitte, das Pad fallen zu lassen, zu stoßen oder zu schütteln. Eine grobe Behandlung des Pads kann dazu führen, dass der Bildschirm zerbricht und die interne Leiterplatte und die empfindliche Struktur beschädigt werden.
- Verwenden Sie zum Reinigen Ihres Pads keine chemischen Lösungs- oder Reinigungsmittel. Wischen Sie das Gehäuse des Pads mit einem weichen, mit Wasser und milder Seife angefeuchteten Tuch ab.
- Reinigen Sie das Objektiv (z.B.: Kamera-Objektiv) und das Display mit einem sauberen, trockenen, weichen Tuch.
- Wenn das Ladegerät nicht verwendet wird, trennen Sie es bitte von der Steckdose. Schließen Sie eine vollständig geladene Batterie nicht über längere Zeit an das Ladegerät an, da eine Überladung die Lebensdauer der Batterie verkürzt.

German

1. Gehen Sie vorsichtig mit den Kopfhörern um.

Möglicherweise kann ein übermäßiger Schalldruck von Ohrhörern und Kopfhörern zu Hörverlust führen.

2. VORSICHT: EXPLOSIONSGEFAHR, WENN DIE BATTERIE DURCH EINEN FALSCHEN TYP ERSETZT WIRD. Entsorgen Sie gebrauchte Batterien gemäß den Anweisungen.

3. Das Produkt darf nur an eine USB-Schnittstelle der Version USB2.0 angeschlossen werden.

4. Der Adapter muss in der Nähe des Geräts installiert und leicht zugänglich sein.

5. Betriebstemperatur: -20°C to 55°C

6. Der Stecker gilt als Trennvorrichtung des Adapters.

7. SAR: Das Gerät entspricht den HF-Spezifikationen, wenn das Gerät 5 mm von Ihrem Körper entfernt verwendet wird (SAR-Grenzwert 2,0 W/kg). Das Gerät entspricht den Anforderungen.



Einschränkungen im 5-GHz-Band:

Gemäß Artikel 10 (10) der Richtlinie 2014/53/EU ist auf der Verpackung zu erkennen, dass dieses Funkgerät einigen Beschränkungen unterliegt, wenn es in Belgien (BE), Bulgarien (BG), der Tschechischen Republik (CZ), Dänemark (DK), Deutschland (DE), Estland (EE), Irland (IE), Griechenland (EL), Spanien (ES), Frankreich (FR), Kroatien (HR), Italien (IT), Zypern (CY), Lettland (LV), Litauen (LT), Luxemburg (LU), Ungarn (HU), Malta (MT), Niederlande (NL), Österreich (AT), Polen (PL), Portugal (PT), Rumänien (RO), Slowenien (SI), Slowakei (SK), Finnland (FI), Schweden (SE), Türkei (TR), Norwegen (NO), Schweiz (CH), Island (IS) und Liechtenstein (LI). Die WLAN-Funktion dieses Geräts ist auf die Verwendung in Innenräumen beschränkt, wenn es im Frequenzbereich von 5150 bis 5250 MHz betrieben wird.

	ES	LU	RO	CZ	FR	HU	SI
	DK	HR	BE	BG	DE	EE	IE
	EL	IT	Cy	LV	LT	SK	MT
	NL	AT	PL	PT	FI	SE	LI
	TR	NO	CH	IS			

RU

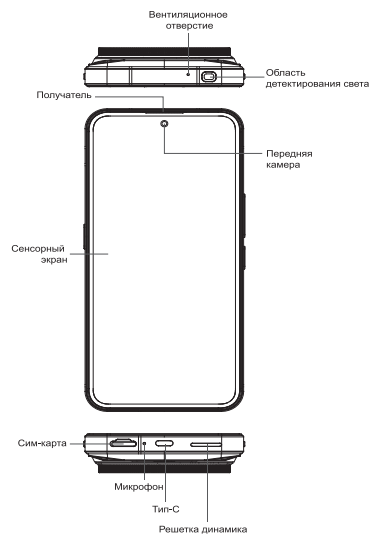

Аксессуары



Устройство быстрой зарядки



TYPE-C

Аккумулятор

WP200 Pro оснащен встроенным аккумулятором, состояние которого можно отслеживать по значку, отображаемому в правом верхнем углу экрана.



Быстрая зарядка

Предупреждения

Используйте только аккумуляторы, одобренные компанией OUKITEL и предназначенные специально для вашего телефона. Несовместимые аккумуляторы могут привести к серьезным травмам или повреждению телефона.

Не помещайте аккумуляторы и телефоны в нагревательные приборы, такие как микроволновые печи, плиты или радиаторы. Аккумуляторы могут взорваться при перегреве.

RU



❶ Как вставить карту

- Чтобы убедиться в том, что ваш планшет способен совершать звонки, вставьте SIM-карту в следующем порядке.
- Вставьте скрепку выталкивателя в отверстие сбоку и нажмите на него, чтобы извлечь лоток для карт памяти.



- Вставьте держатель карты в планшет в направлении, указанном стрелкой, планшет должен находиться лицевой стороной вверх.

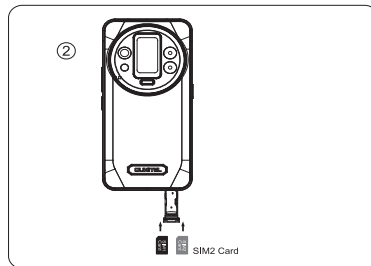



2 Как произвести загрузку

Несъемный аккумулятор
Нажмите кнопку питания и удерживайте ее в течение 3 - 5 секунд для загрузки

3 Как отправлять SMS, MMS

SMS

- Откройте приложение SMS
- Выберите Новая информация
- Введите номер телефона или просмотрите контакты
- Выберите Редактировать информацию и введите свой текст
- Отправить ➤

MMS-видео

- При написании текстового сообщения
- Выберите изображения, видеоролики или другие файлы, которые необходимо добавить, вы также сможете сразу же сделать новый снимок или видеоролик
- Выбор или отправка ➤

4 Настройки переключения языков

- Главное меню -- системные настройки -- язык и метод ввода -- язык и метод ввода -- язык -- добавление языка
- Выберите нужный язык, система автоматически вернется к интерфейсу языка
- Выберите значок после языковой панели и перетащите его на первое место

5 SAR

- Максимальный коэффициент поглощения электромагнитного излучения (SAR) данного изделия составляет $\leq 2,0$ Вт/кг
- В соответствии с требованиями национального стандарта EN62209-1:2016; EN 62209-2:2010; EN 62479:2010; EN 50360:2017; EN 50566:2017;

Ⓢ Безопасность - в целях обеспечения безопасности при эксплуатации изделия необходимо строго соблюдать следующие правила

- Планшет должен находиться на расстоянии не менее 15 см от любых медицинских имплантатов или корректоров ритма, никогда не кладите устройство в карман пальто.
- Не подвергайте устройство и другие аккумуляторы воздействию высоких температур или тепловыделяющих устройств, например, солнечный свет, обогреватели, микроволновые печи, духовки или водонагреватели. Перегрев аккумулятора может привести к взрыву.
- После завершения зарядки или ее прекращения отсоедините зарядное устройство от устройства и выньте вилку из розетки.
- Если устройство оснащено несъемным аккумулятором, не заменяйте его самостоятельно, чтобы не повредить аккумулятор или устройство.
- Использование неутвержденного или несовместимого источника питания, зарядного устройства или аккумулятора может привести к пожару, взрыву или другим опасностям.
- Не разбирайте и не переустанавливайте аккумулятор, не вставляйте в него другие предметы, не погружайте его в воду или другие жидкости во избежание утечки, перегрева, возгорания или взрыва аккумулятора.
- Не роняйте, не сминайте, не царапайте и не прокалывайте аккумулятор, чтобы не подвергать его чрезмерному внешнему давлению, что может привести к внутреннему короткому замыканию и перегреву аккумулятора.
- Компания не несет ответственности за несчастные случаи, вызванные нестандартным сопутствующим зарядным оборудованием.

Если вы хотите ознакомиться с полной информацией о соответствии стандарту CE, перейдите по этой ссылке: <http://www.oukitel.com>

RU

7 Техническое обслуживание

- Тщательно изучите правила обслуживания данного планшета, чтобы использовать его более безопасным и эффективным образом, а также максимально продлить срок службы планшета.
- Для вскрытия планшета, разборки принадлежностей следуйте инструкциям, приведенным в руководстве, и не пытайтесь использовать другие указания
- Не роняйте, не бейте и не трясите планшет. Неосторожное обращение с планшетом может привести к разрыву экрана, что приведет к повреждению внутренней печатной платы и хрупкой конструкции.
- Не используйте для очистки планшета химические растворители или моющие средства. Протрите корпус планшета мягкой хлопчатобумажной тканью, смоченной водой с мягким мылом.
- Очистите объектив чистой, сухой, мягкой тканью. (Пример: объектив камеры) и дисплей.
- Если зарядное устройство не используется, отключайте его от розетки. Не подключайте полностью заряженный аккумулятор к зарядному устройству на длительное время, так как чрезмерная зарядка сокращает срок службы аккумулятора.

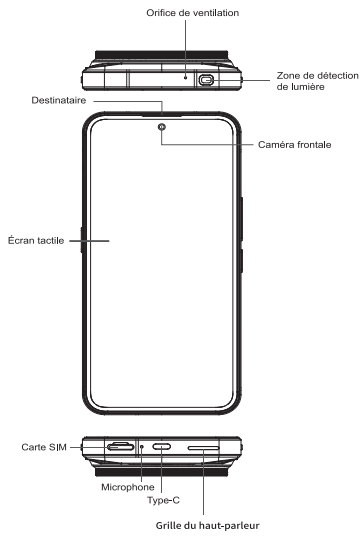



Accessoires



Chargeur rapide



Câble de type C

Batterie

WP200 Pro est équipé d'une batterie interne. Vous pouvez suivre l'état de votre batterie à l'aide de l'icône affichée en haut à droite de l'écran.



Charge rapide de

Avertissement

Utilisez uniquement des batteries approuvées par OUKITEL et spécifiquement conçues pour votre téléphone.

Des batteries incompatibles peuvent provoquer des blessures graves ou endommager votre téléphone.

Ne placez jamais les batteries ou les téléphones sur ou dans des appareils chauffants tels que des fours à micro-ondes, des cuisinières ou des radiateurs. Les batteries peuvent exploser en cas de surchauffe.

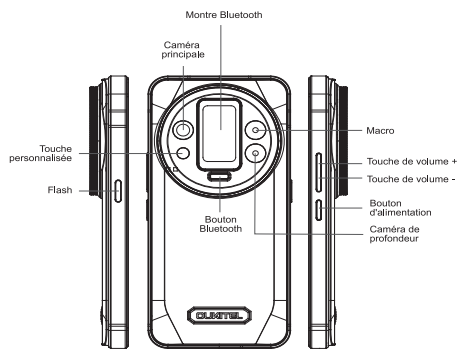

FR

1 Comment insérer la carte

- Pour vous assurer que votre tablette est en mesure de passer des appels, insérez la carte SIM dans l'ordre suivant.
- Insérez et appuyez sur la broche d'éjection dans le trou situé sur le côté pour faire sortir le plateau de la carte.



- Insérez le porte-carte dans le sens de la flèche, le pavé étant orienté vers le haut

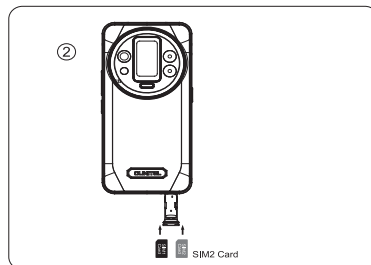

2 Comment démarrer

Batterie inamovible
Appuyez sur le bouton d'alimentation pendant 3 à 5 secondes pour démarrer

3 Comment envoyer des SMS, MMS

SMS

- Ouvrez l'application SMS
- Sélectionnez de Nouvelles Informations
- Saisissez un numéro de téléphone ou parcourez vos contacts
- Sélectionnez Modifier les informations et saisissez votre texte
- Envoyez ➤

MMS- vidéo

- Lors de la rédaction d'un message texte
- Sélectionnez des images, des vidéos ou d'autres fichiers que vous souhaitez ajouter, même vous pouvez prendre une nouvelle photo ou une nouvelle vidéo immédiatement
- Sélection ou envoi ➤

4 Paramètres de changement de langue

- Menu principal—système de réglage—langue et méthode de saisie Langue et méthode de saisie—langue—ajout de langue.
- Sélectionnez la langue dont vous avez besoin, le système reviendra automatiquement à l'interface de langue.
- Sélectionnez l'icône située après la barre de langue et faites-la glisser vers la première

5 SAR

- Le taux d'absorption des rayonnements électromagnétiques (DAS) maximal de ce produit est $\leq 2,0\text{W/kg}$.
- Conformément aux exigences de la norme nationale

EN62209-1:2016; EN 62209-2:2010; EN 62479:2010;
EN 50360:2017; EN 50566:2017;

FR

ⓐ Sécurité - Afin de garantir la sécurité lors de l'utilisation du produit, vous devez respecter strictement les règles suivantes

- Le coussinet doit être éloigné d'au moins 15 cm de tout implant médical ou appareil d'ajustement du rythme et ne mettez jamais l'appareil dans la poche de votre manteau.
- N'exposez pas l'appareil et les autres batteries ensemble à des températures élevées ou à des équipements générant de la chaleur, tels que la lumière du soleil, les chauffages, les fours à micro-ondes, les fours ou les chauffe-eau. La surchauffe de la batterie peut provoquer une explosion.
- Lorsque la charge est terminée ou qu'elle n'est pas en cours, déconnectez le chargeur de l'appareil et débranchez le chargeur de la prise de courant.
- Si l'appareil est équipé d'une batterie inamovible, ne la remplacez pas vous-même pour éviter d'endommager la batterie ou l'appareil.
- L'utilisation d'une source d'alimentation, d'un chargeur ou d'une batterie non approuvés ou incompatibles peut provoquer un incendie, une explosion ou d'autres dangers.
- Ne démontez pas ou ne réinitialisez pas la batterie, n'insérez pas d'autres objets, ne l'immergez pas dans l'eau ou dans d'autres liquides afin d'éviter toute fuite de la batterie, toute surchauffe, tout incendie ou toute explosion.
- Ne laissez pas tomber, n'écrasez pas, ne rayez pas et ne percez pas la batterie pour éviter de la soumettre à une pression externe excessive, ce qui pourrait entraîner un court-circuit interne et une surchauffe de la batterie.
- L'entreprise n'est pas responsable des accidents causés par des équipements de charge non standard.

Si vous souhaitez lire l'intégralité de la conformité CE, veuillez consulter ce lien : <http://www.oukitel.com>

7 **Wartung**

- Comprenez bien l'entretien de cette tablette afin de l'utiliser de manière plus sûre et plus efficace, et de prolonger autant que possible sa durée de vie.
- Veuillez suivre les instructions du manuel pour ouvrir la tablette, démonter les accessoires et n'essayez pas d'autres méthodes d'entretien.
- Évitez de faire tomber, de frapper ou de secouer votre tablette. Une manipulation brutale de la tablette peut entraîner la rupture de l'écran et endommager le circuit imprimé interne et la structure délicate.
- N'utilisez pas de solvants ou de détergents chimiques pour nettoyer votre tablette. Essayez l'étui de la tablette avec un chiffon doux en coton humidifié avec de l'eau et un savon doux.
- Nettoyez l'objectif à l'aide d'un chiffon propre, sec et doux. (Exemple : objectif d'un appareil photo) et l'écran.
- Lorsque le chargeur n'est pas utilisé, veuillez le débrancher de la prise de courant. Ne branchez pas la batterie qui a été entièrement chargée sur le chargeur pendant une longue période, car la surcharge réduira la durée de vie de la batterie.

FR

Français

1. Utilisez soigneusement les écouteurs, une pression sonore excessive des écouteurs et des écouteurs peut entraîner une perte auditive.
2. ATTENTION : RISQUE D'EXPLOSION
SI LA BATTERIE EST REMPLACÉE PAR UN TYPE INCORRECT. ÉLIMINER LES BATTERIES USAGÉES SELON LES INSTRUCTIONS.
3. Le produit doit être connecté uniquement à une interface USB de version USB2.0.
4. L'adaptateur doit être installé à proximité de l'équipement et doit être facilement accessible.
5. Température de fonctionnement : -20°C to 55°C
6. La fiche est considérée comme un dispositif de déconnexion de l'adaptateur.
7. DAS : L'appareil est conforme aux spécifications RF lorsque l'appareil est utilisé à 5 mm de votre corps (limite DAS 2,0 W/Kg). L'appareil est conforme aux exigences.



Restrictions dans la bande 5 GHz :

Conformément à l'article 10 (10) de la directive 2014/53/UE, l'emballage indique que cet équipement radio sera soumis à certaines restrictions lors de sa mise sur le marché en Belgique (BE), en Bulgarie (BG), en République tchèque (CZ), Danemark (DK), Allemagne (DE), Estonie (EE), Irlande (IE), Grèce (EL), Espagne(ES), France (FR), Croatie (HR), Italie (IT), Chypre (CY), Lettonie (LV), Lituanie(LT), Luxembourg (LU), Hongrie (HU), Malte (MT), Pays-Bas (NL), Autriche(AT), Pologne (PL), Portugal (PT), Roumanie (RO), Slovaquie (SK), Slove (SI), Finlande (FI), Suède (SE), Turquie (TR), Norvège (NO), Suisse (CH), Islande (IS) et Liechtenstein (LI). La fonction WLAN de cet appareil est limitée à une utilisation en intérieur uniquement lorsqu'elle fonctionne dans la plage de fréquences de 5 150 à 5 250 MHz.

	ES	LU	RO	CZ	FR	HU	SI
	DK	HR	BE	BG	DE	EE	IE
	EL	IT	Cy	LV	LT	SK	MT
	NL	AT	PL	PT	FI	SE	LI
	TR	NO	CH	IS			

JP

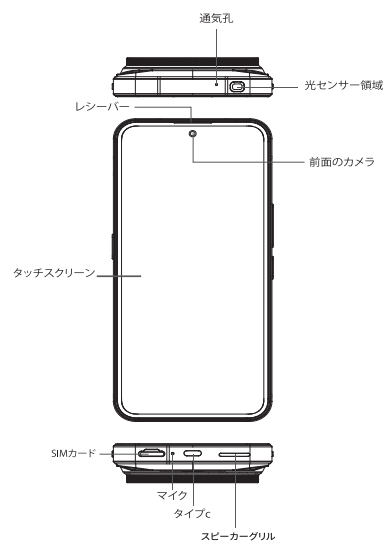

アクセサリ



急速充電器



Type-Cケーブル

バッテリー

WP200 Pro には内部電池が含まれています。画面右上に表示されるアイコンで電池の状態をトラッキングできます。



高速充電

警告

お使いの電話専用に特別に設計された承認済み電池であるOUKITELのみを使用してください。互換性のない電池は深刻なケガまたはお使いの電話を破損する原因となる場合があります。電子レンジ、コンロ、またはラジエーターなどの加熱器具に電池や電話を絶対に置かないでください。電池は過熱すると爆発する恐れがあります。

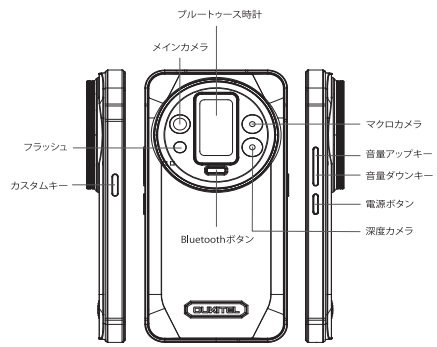

JP

① カードの挿入方法

- お使いのパッドが使用可能であることを確認するには、SIMカードを次の順序で挿入します。
- 突出しピンを側面の穴に差し込んで押し、カードトレイを引出します。



- パッドを上に向けながら、カードホルダーを矢印の方向に向けてパッドに差し込みます。

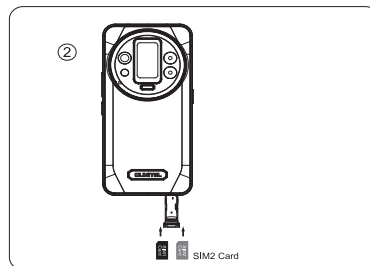

② 起動方法

取り外し不可の電池
電源ボタンを3～5秒押しして起動します

③ SMS、MMS の送信方法

SMS

- SMS アプリを開きます
- 新規情報を選択します
- 電話番号を入力するか連絡先を検索します
- 情報編集を選択して文字を入力します
- 送信します ▶

MMS-ビデオ

- テキストメッセージを入力する際
- お好みの画像、映像またはその他のファイルを選択して追加し、新しい写真や動画を即座に撮影することもできます。
- 選択または送信 ▶

④ 言語選択設定

- メインメニュー-システム設定--言語および入力方法-言語-言語追加
- 必要な言語を選択すると、システムは自動的にその言語のインターフェースにジャンプします
- 言語バーの後にアイコンを選択し、最初のものにドラッグします

⑤ SAR

- 本製品の最大電磁放射吸収比 (SAR) は2.0W/kg以下です
- 国家標準の要件に従います

EN62209-1:2016; EN 62209-2:2010; EN 62479:2010;
EN 50360:2017; EN 50566:2017;

JP

⑥ 安全性- 本製品の使用中、安全性を保証するため、次の規定に厳格に従わなければなりません。

- バッドを医療用インプラントまたはリズム調整装置から少なくとも15 cm 離し、絶対にコートのポケットにデバイスを入れないでください。
- 本デバイスとその他のバッテリーを合わせて日光、ヒーター、電子レンジ、オープン、または給湯機などの高温または発熱装置に晒さないでください。バッテリーの過熱は爆発の原因となる場合があります。
- 充電完了時または充電していないときは、デバイスから充電器を切り離し、コンセントから充電器を抜き取ってください。
- デバイスに取り外し不可の電池が装備されている場合は、電池またはデバイスの損傷を避けるため、ご自分で電池を交換しないでください。
- 未承認または互換性のない電源、充電器、またはバッテリーの使用は火災、爆発、またはその他の危険の原因となる場合があります。
- 電池漏れ、過熱、火災または爆発を避けるため、バッテリーを分解またはリセット、その他の物体を挿入、水またはその他の液体に浸けることは市内でください。
- バッテリーの内部短絡および過熱を引き起こす場合があるため、バッテリーが過度の外圧に晒されるのを避けるため、バッテリーを落としたりぶついたりひっかいたり穴を開けたりしないでください。
- 当社は基準に関連しない重電機器が原因となる事故について責任を負いません。完全版のCEコンプライアンスをお読みになりたい場合は、このリンクをご確認ください：<http://www.oukitel.com>

⑦メンテナンス

- より安全かつ効果的にパッドを使用し、パッドの寿命を可能な限り伸ばすため、本パッドのメンテナンスを徹底的に理解してください
- パッドを開く、付属品の分解を行うには、本説明書の説明に従い、その他のことは試みないでください。
- パッドを落としたりたいたり揺らしたりするのを避けてください。パッドを雑に扱うと画面が割れたり、内部サーキットボードおよびデリケートな構造物を破損する原因となります。
- 化学溶剤または洗剤を使用してパッドをクリーニングしないでください。水と刺激の少ない石鹸で濡らした柔らかい木綿の布でパッドケースを拭きます。
- 清潔で乾燥した柔らかい布でレンズをクリーニングします。
(例:カメラレンズ)および画面。
- 充電器を使用していないときは、コンセントから抜き取ってください。過充電はバッテリー寿命を縮めるため、完全に充電されているバッテリーを充電器に長時間接続しないでください。

IT

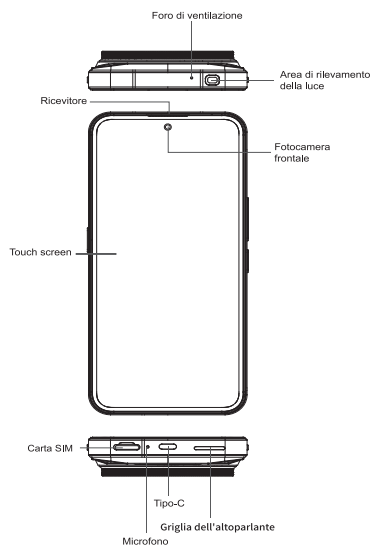



Accessori



Caricatore rapido



Cavo di tipo C.

Batteria

WP200 Pro include una batteria interna. Puoi tenere traccia dello stato della batteria con l'icona mostrata in alto a destra dello schermo.



Ricarica rapida da

Attenzione

Utilizzare solo batterie approvate da OUKITEL e progettate appositamente per il telefono.
Batterie incompatibili possono causare lesioni gravi o danni al telefono.
Non collocare mai batterie o telefoni sopra o all'interno di dispositivi per il riscaldamento come forni a microonde, stufe o radiatori. Le batterie possono esplodere se surriscaldate.

IT

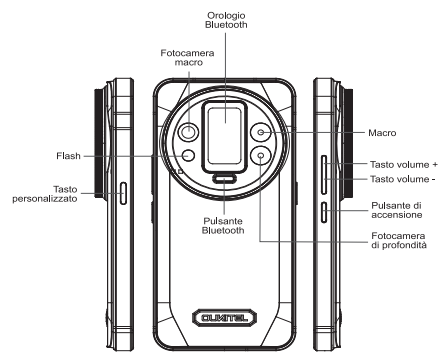

① Come inserire la scheda SIM

- Per assicurarti che il tuo telefono sia in grado di effettuare chiamate, inserisci la scheda SIM nel seguente ordine.
- Per inserire, premi il perno di espulsione nel foro laterale per aprire il vassoio della.



- Con il telefono rivolto verso l'alto, inserisci la scheda sim nella direzione della freccia.

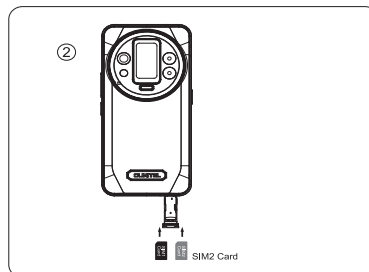



2 Come avviare

Batteria non rimovibile.
Premere il pulsante di accensione per 3-5 secondi per l'avvio.

3 Come inviare SMS, MMS

SMS

- Apri l'app SMS.
- Seleziona Nuove Informazioni.
- Inserisci un numero di telefono o sfoglia i tuoi contatti.
- Seleziona Modifica Informazioni e inserisci il testo.
- Invia ➤

MMS-video

- Durante la scrittura di un messaggio di testo.
- Seleziona immagini, video o altri file che desideri aggiungere, puoi anche scattare una nuova foto o registrare subito un nuovo video.
- Seleziona o invia ➤

4 Impostazioni di cambio lingua

- Menu principale—Impostazioni di sistema—lingua e metodo di immissione della lingua—lingua—aggiunta della lingua.
- Seleziona la lingua di cui hai bisogno e il sistema tornerà automaticamente all'interfaccia della lingua.
- Seleziona l'icona dopo la barra della lingua e trascinala al primo posto.

5 SAR

- Il rapporto massimo di assorbimento delle radiazioni elettromagnetiche (SAR) di questo prodotto è ≤ 2.0 W/kg
- In linea con i requisiti della norma nazionale.

EN62209-1:2016; EN 62209-2:2010; EN 62479:2010;
EN 50360:2017; EN 50566:2017;

⑥ Sicurezza - Per garantire la sicurezza durante l'uso del prodotto, è necessario attenersi rigorosamente alle seguenti regole

- Il telefono deve trovarsi ad almeno 15 cm di distanza da qualsiasi impianto medico o regolatore del ritmo cardiaco e non porre mai il dispositivo nella tasca della giacca.
- Non esporre il dispositivo e altre batterie a temperature elevate come luce solare o insieme ad apparecchiature che generano calore, come termosifoni, forni a microonde, stufe o scaldabagni. Il surriscaldamento della batteria può causare un'esplosione.
- Quando la carica è completa o non si carica, scollegare il caricabatterie dal dispositivo e scollegare il caricabatterie dalla presa.
- Se il dispositivo è dotato di una batteria non rimovibile, non sostituire la batteria da soli per evitare di danneggiare la batteria o il dispositivo.
- L'utilizzo di una fonte di alimentazione, caricabatterie o batteria non approvati o incompatibili può causare incendi, esplosioni o altri pericoli.
- Non smontare o resettare la batteria, inserire altri oggetti o immergerla in acqua o altri liquidi per evitare perdite, surriscaldamento, incendio o esplosione della batteria.
- Non far cadere, schiacciare, graffiare o forare la batteria per evitare di sottoporre la batteria a un'eccessiva pressione esterna, che potrebbe causare cortocircuiti interni e surriscaldamento della batteria.
- La società non si assume alcuna responsabilità per incidenti causati da apparecchiature di ricarica correlate non standard.

Se vuoi leggere la Conformità CE completa, controlla questo link: <http://www.oukitel.com>



Manutenzione

- Comprendere a fondo la manutenzione di questo telefono per utilizzare il telefono in modo più sicuro ed efficace e prolungare la durata del telefono il più possibile.
- Seguire le istruzioni nel manuale per aprire il telefono, smontare gli accessori e non provare a fare altro che non sia esplicitamente scritto nel manuale.
- Evitare di far cadere, urtare o scuotere il telefono. Una manipolazione brusca del telefono può causare la rottura dello schermo, danneggiando il circuito interno e la delicata struttura.
- Non utilizzare solventi o detergenti chimici per pulire il telefono. Pulire la custodia del telefono con un panno di cotone morbido inumidito con acqua e sapone neutro.
- Pulire l'obiettivo con un panno pulito, asciutto e morbido. (Esempio: obiettivo della fotocamera) e display.
- Quando il caricabatterie non è in uso, scollegarlo dalla presa di corrente. Non collegare la batteria che è stata completamente caricata al caricabatterie per lungo tempo, poiché il sovraccarico ridurrà la durata della batteria.

Italiano

1. Usare attenzione con gli auricolari, forse una pressione sonora eccessiva proveniente da auricolari e cuffie può causare la perdita dell'udito.
 2. ATTENZIONE: RISCHIO DI ESPLOSIONE SE LA BATTERIA VIENE SOSTITUITA CON UN TIPO



NON CORRETTO, SMALTIRE LE BATTERIE USATE SECONDO LE ISTRUZIONI.

3. Il prodotto deve essere collegato solo a un'interfaccia USB della versione USB 2,0.
 4. L'adattatore deve essere installato vicino all'apparecchiatura e deve essere facilmente accessibile.

5. Temperatura di funzionamento: -20°C to 55°C

6. La spina è considerata come dispositivo di disconnessione dell'adattatore.

7. SAR: il dispositivo è conforme alle specifiche RF quando utilizzato a 5 mm dal corpo (limite SAR 2,0 W/Kg). Il dispositivo è conforme ai requisiti.

Restrizioni nella banda 5 GHz:

Ai sensi dell'Articolo 10 (10) della Direttiva 2014/53/UE, l'imballaggio mostra che questa apparecchiatura radio sarà soggetta ad alcune restrizioni una volta immessa sul mercato in Belgio (BE), Bulgaria (BG), Repubblica Ceca (CZ), Danimarca (DK), Germania (DE), Estonia (EE), Ungheria (HU), Grecia (EL), Spagna (ES), Francia (FR), Croazia (HR), Italia (IT), Cipro (CY), Lettonia (LV), Lituania (LT), Lussemburgo (LU), Polonia (PL), Portogallo (PT), Romania (RO), Slovenia (SI), Slovacchia (SK), Finlandia (FI), Svezia (SE), Turchia (TR), Norvegia (NO), Svizzera (CH), Islanda (IS) e Liechtenstein (LI).
 La funzione WLAN per questo dispositivo è limitata all'uso in interni solo quando si opera nella gamma di frequenza da 5150 a 5250 MHz.

	ES	LU	RO	CZ	FR	HU	SI
	DK	HR	BE	BG	DE	EE	IE
	EL	IT	CY	LV	LT	SK	MT
	NL	AT	PL	PT	FI	SE	LI
	TR	NO	CH	IS			

ES

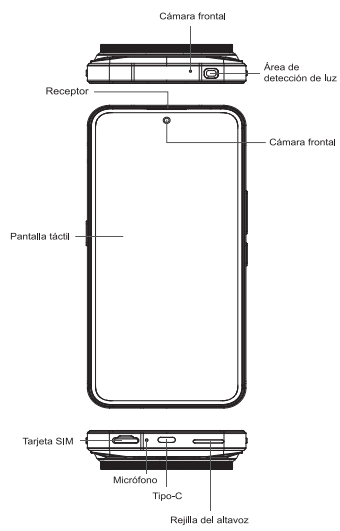

Accesorios



Cargador rápido



Cable tipo C

Batería

WP200 Pro incluye una batería interna. Puede verificar el estado de la batería con el icono que aparece en la parte superior derecha de la pantalla.



Carga rápida de

Advertencia

Utilice solo baterías aprobadas por OUKITEL diseñadas específicamente para su teléfono.

Las baterías incompatibles pueden causar lesiones graves o daños a su teléfono.

No coloque baterías o teléfonos en dispositivos de calentamiento como hornos microondas, estufas o radiadores. Las baterías pueden explotar cuando se sobrecalientan.

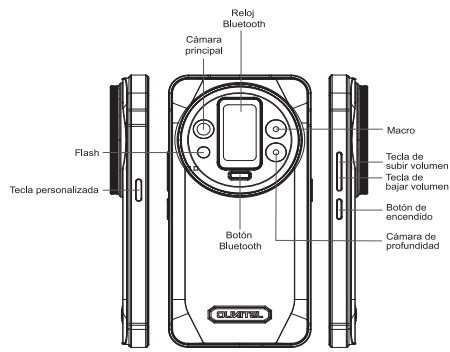

① Cómo insertar la tarjeta

- Para asegurarse de que su teléfono inteligente pueda hacer llamadas, inserte la tarjeta SIM como se indica a continuación.
- Inserte y presione la aguja o pin expulsor en el orificio del costado para sacar el portatarjetas.



- Con el teléfono inteligente mirando hacia arriba, inserte el portatarjetas en dirección de la flecha.

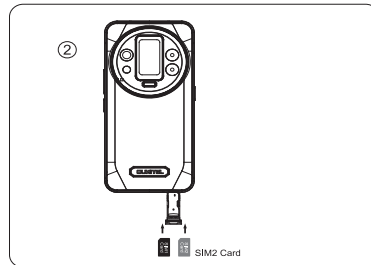



② Cómo encender

La batería no es extraíble.
Debe presionar el botón de encendido de 3 a 5 segundos para encenderlo.

③ Cómo enviar mensajes SMS, MMS

SMS

- Abra la aplicación de SMS
- Seleccione "Nueva información"
- Introduzca un número de teléfono o explore sus contactos
- Seleccione "Editar información e ingrese su texto"
- Enviar ➤

Videos MMS

- Al escribir un mensaje de texto
- Seleccione imágenes, videos u otros archivos que desee agregar, incluso puede tomar una nueva foto o video de inmediato
- Seleccionar o enviar ➤

④ Configuración de cambio de idioma

- Menú principal - sistema de configuración - idioma y método de entrada
Idioma y método de entrada - agregar idioma
- Seleccione el idioma que necesite; el sistema volverá automáticamente a la interfaz de idioma
- Seleccione el icono después de la barra de idioma y arrástrelo al primer lugar

⑤ SAR

- La tasa máxima de absorción de radiación electromagnética (SAR) de este producto es $\leq 2,0$ W/kg.
- Cumple con los requisitos de la norma nacional.

EN62209-1:2016; EN 62209-2:2010; EN 62479:2010;
EN 50360:2017; EN 50566:2017;

ⓐ Seguridad - Para garantizar la seguridad durante el uso del producto, debe cumplir estrictamente las siguientes reglas

- El teléfono inteligente debe estar al menos a 15 cm de distancia de cualquier implante médico o regulador de ritmo y nunca coloque el dispositivo en el bolsillo de su abrigo.
- No exponga el dispositivo y otras baterías junto con altas temperaturas o equipos generadores de calor, como luz solar, calentadores, hornos microondas, hornos u calentadores de agua. El sobrecalentamiento de la batería puede causar una explosión.
- Cuando la carga esté completa o no se esté cargando, desconecte el cargador del dispositivo y desenchufe el cargador del enchufe.
- Si el dispositivo está equipado con una batería no extraíble, no la reemplace usted mismo para evitar dañar la batería o el dispositivo.
- El uso de una fuente de energía, cargador o batería no aprobados o incompatibles puede causar incendios, explosiones u otros peligros.
- No desarme ni reinicie la batería, ni inserte otros objetos, ni la sumerja en agua u otros líquidos para evitar fugas de batería, sobrecalentamiento, incendios o explosiones.
- No deje caer, aplaste, raye ni perforo la batería para evitar someterla a una presión externa excesiva, lo que podría causar un cortocircuito interno y sobrecalentamiento de la batería.
- La empresa no se hace responsable de los accidentes causados por equipos de carga no estándar relacionados.

Si desea leer la conformidad completa con CE, por favor, consulte este enlace: <http://www.oukitel.com>



7 Mantenimiento

- Comprenda completamente el mantenimiento de este teléfono inteligente para usarlo de manera más segura y efectiva, y prolongar al máximo la vida útil del teléfono inteligente.
- Siga las instrucciones del manual para abrir el dispositivo, desmontar los accesorios, sin intentar otros métodos o procedimientos no autorizados.
- Evite dejar caer, golpear o sacudir su teléfono inteligente. El manejo brusco del teléfono inteligente puede causar la ruptura de la pantalla, dañar la placa de circuito interno y la estructura delicada.
- No use solventes químicos o detergentes para limpiar su teléfono inteligente. Limpie la carcasa del teléfono inteligente con un paño de algodón suave humedecido con agua y jabón suave.
- Limpie la lente con un paño limpio, seco y suave. (Por ejemplo: lente de la cámara) y la pantalla.
- Cuando el cargador no esté en uso, desconéctelo del enchufe de corriente. No conecte la batería que ha sido completamente cargada al cargador durante mucho tiempo, ya que la sobrecarga acortará la vida útil de la batería.

Español

1. Tenga cuidado con los auriculares, ya que es posible que una presión sonora excesiva de los auriculares y los audífonos pueda causar pérdida de audición.

2. PRECAUCIÓN: RIESGO DE EXPLOSIÓN SI LA BATERÍA SE REEMPLAZA POR UN TIPO INCORRECTO. DESECHE LAS BATERÍAS

USADAS DE ACUERDO CON LAS INSTRUCCIONES.

3. El producto solo deberá conectarse a una interfaz USB de versión USB2.0.

4. El adaptador se instalará cerca del equipo y será de fácil acceso.

5. Temperatura de funcionamiento: -20°C to 55°C

6. El enchufe se considera como dispositivo de desconexión del adaptador.

7. SAR: El dispositivo cumple con las especificaciones de RF cuando se utiliza a 5 mm de su cuerpo (límite de SAR 2,0 W/kg). El dispositivo cumple con los requisitos.



Restricciones en la banda de 5 GHz:

Según el artículo 10 (10) de la Directiva 2014/53/UE, el embalaje indica que este equipo de radio estará sujeto a algunas restricciones cuando se comercialice en Bélgica (BE), Bulgaria (BG), la República Checa (CZ), Dinamarca (DK), Alemania (DE), Estonia (EE), Irlanda (IE), Grecia (EL), España (ES), Francia (FR), Croacia (HR), Italia (IT), Chipre (CY), Letonia (LV), Lituania (LT), Luxemburgo (LU), Hungría (HU), Malta (MT), Países Bajos (NL), Austria (AT), Polonia (PL), Portugal (PT), Rumania (RO), Eslovenia (SI), Eslovaquia (SK), Finlandia (FI), Suecia (SE), Turquía (TR), Noruega (NO), Suiza (CH), Islandia (IS) y Liechtenstein (LI). La función WLAN de este dispositivo está restringida al uso en interiores únicamente cuando funciona en el rango de frecuencia de 5150 a 5250 MHz.

	ES	LU	RO	CZ	FR	HU	SI
	DK	HR	BE	BG	DE	EE	IE
	EL	IT	CY	LV	LT	SK	MT
	NL	AT	PL	PT	FI	SE	LI
	TR	NO	CH	IS			

❶ قق اطبل ل لخد ءف ففك

- فل اتل ببلتزل اب SIM قق اطبل لخد، اتل القبل ءارج ءق وءق لءزءج نأ نم ءق اتل
- قق اطبل ءرء ءارءل بنءل، فف ءءرءل ءءءل ءف ءءق ءرءل ءرءل ءق ءءءل لخد



- ءصل ءءءل فف ءءرءل فف قق اطبل لءل لخد، ءلءل زءءل ءءءل ءء

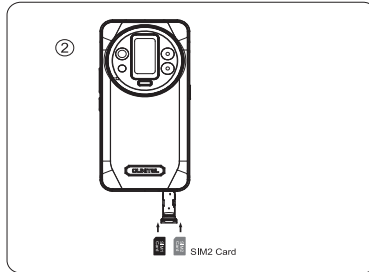

FCC Caution: Any changes or modifications not expressly approved by the party responsible for compliance could void the user's authority to operate this equipment.

This device complies with Part 15 of the FCC Rules. Operation is subject to the following two conditions:

- (1) This device may not cause harmful interference, and
- (2) this device must accept any interference received, including interference that may cause undesired operation.

This Product meets the government's requirements for exposure to radio waves. The guidelines are based on standards that were developed by independent scientific organizations through periodic and thorough evaluation of scientific studies. The standards include a substantial safety margin designed to assure the safety of all persons regardless of age or health.

FCC RF Exposure Information and Statement the SAR limit of USA (FCC) is 1.6 W/kg averaged over one gram of this Smart Phone (FCC ID: 2ANMU-24139) has been tested against this SAR limit. SAR information on this can be viewed on-line at <http://www.fcc.gov/oet/ea/fccid/>. Please use the device FCC ID number for search. This device was tested for typical operations 10mm from the body. To maintain compliance with FCC RF exposure requirements, 10mm separation distance should be maintained to the user's bodies

NOTE:

This equipment has been tested and found to comply with the limits for a Class B digital device, pursuant to Part 15 of the FCC Rules.

These limits are designed to provide reasonable protection against harmful interference in a residential installation. This equipment generates, uses and can radiate radio frequency energy and, if not installed and used in accordance with the instructions, may cause harmful interference to radio communications.

However, there is no guarantee that interference will not occur in a particular installation. If this equipment does cause harmful interference to radio or television reception, which can be determined by turning the equipment off and on, the user is encouraged to try to correct the interference by one or more of the following measures:

- Reorient or relocate the receiving antenna.
- Increase the separation between the equipment and receiver.
- Connect the equipment into an outlet on a circuit different from that to which the receiver is connected.
- Consult the dealer or an experienced radio/TV technician for help.



www.oukitel.com



Android is a trademark of Google LLC.
Manufacturer Name - Shenzhen Yanji Intelligent Technology CO., LTD
Manufacturer Address: 202, Building A2, Silicon Valley Power Intelligent Terminal Industrial Park, No. 20, Dafu Industrial Zone, Kukeng Community, Guanlan Street, Longhua District, Shenzhen China