



Cytrix Complex 11t 2-in-1 Tablet User Manual

BY CYTRIX TECHNOLOGY

Cytrix



FY International LLC
www.cytrixtech.com
548 Donald St. Ste. 3, Bedford NH 03110
+1 (603) 310-9118
info@cytrixtech.com

Table of Contents

I. Important User Information.....	02
II. Key Layout and Definitions.....	03
III. Navigating the Home screen	05
1. Home Screen	05
2. Touch: Swipe, Tap, and Beyond	06
3. Open Apps	07
4. Charms	09
5. Multitask Operation	10
IV. Basic Operation	11
1. Sleep, Restart, Power off	11
2. Security Management.....	11
V. Specifications	12



FY International LLC
www.cytrixtech.com
548 Donald St. Ste. 3, Bedford NH 03110
+1 (603) 310-9118
info@cytrixtech.com

I. Important User Information

1. The product is suitable for use in non-tropical areas below 2000 meters.
2. Prevent the Tablet PC from falling on the ground or being strongly impacted.
3. Do not use the product in extreme (too cold, too hot < 95 degree Fahrenheit) environment. Avoid using it under humid or dusty environment. Do not expose the Tablet to sunlight for a long time.
4. Avoid using it in the strong magnetic or strong static environment.
5. If any liquid spilled on the Tablet, turn it off immediately and do not use it until it dries out.
6. Do not clean the Tablet PC with any detergent containing chemical element or other liquid to avoid damage resulted from corrosion and moisture. If cleaning is necessary, clean it with dry soft cloth or paper towel.
7. Our company shall not bear any responsibilities for loss data or deletion of material stored on the tablet caused due to software or hardware operation, maintenance or any other accident.
8. Please back up your data from time to time to avoid dramatic data loss.
9. Please do not disassemble the Tablet PC; Actions as such would void the product warranty.
10. This product is compatible with the majority brands of 3G DONGLE wireless network cards. The cases for 3G Dongle may be various. It is recommended that you test its compatibility before purchasing it.
11. Quick Use Guide may be updated at any time. For updated software version, visit www.cytrixtech.com for downloading. Notice will not be given. If any anything is found to be inconsistent with the Quick Use Guide, the material object shall prevail.
12. Replacement with incorrect type of batteries may result in damages on the tablets. It is recommended to use the original batteries.

II. Key Layout and Definitions

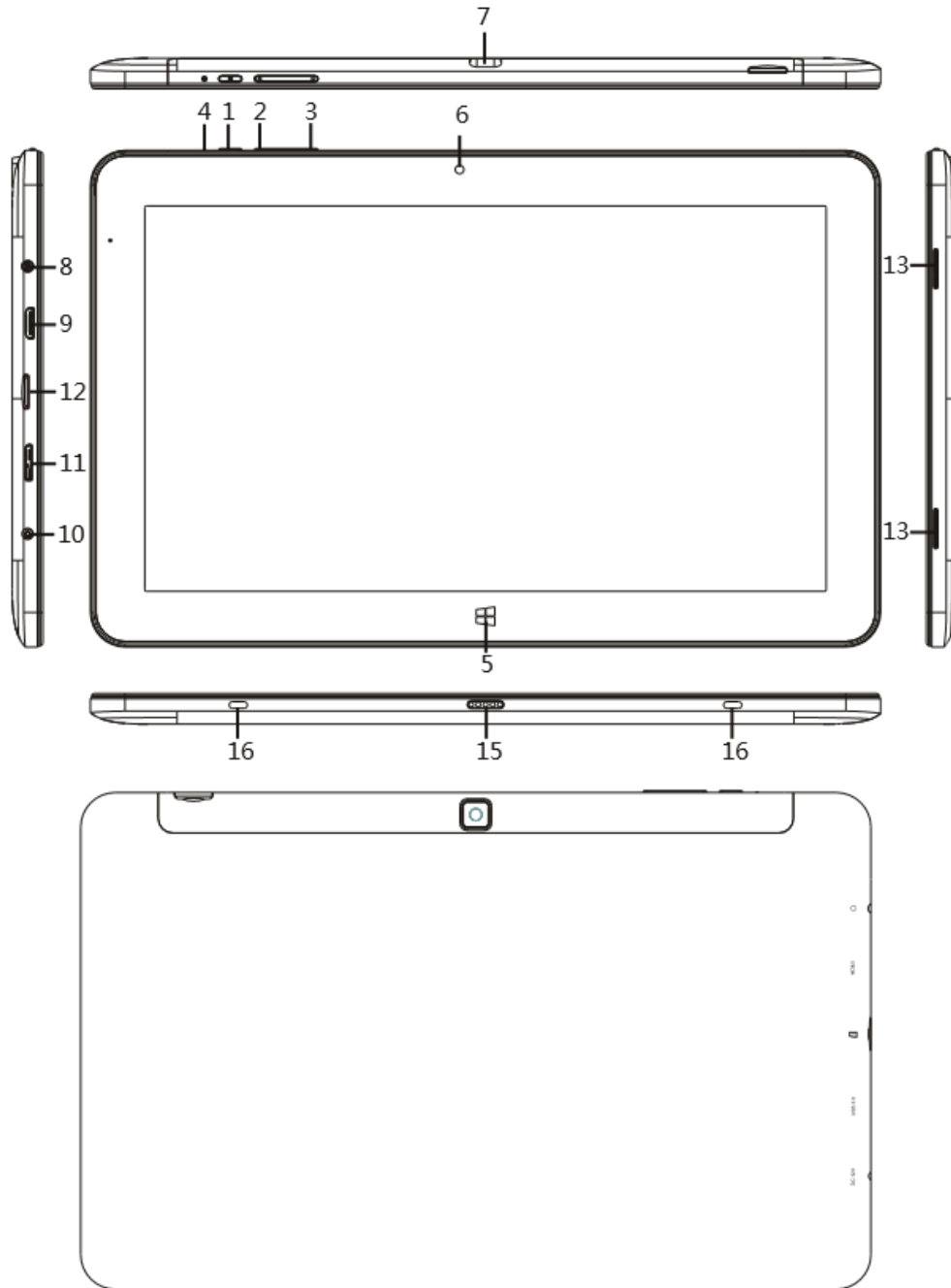

1. Power button: Press and hold for 3 seconds to boot the tablet; Single press to put the tablet in sleep mode or power the tablet on again.
2. Sound+: Turn up the volume.
3. Sound-: Turn down the volume.
4. Rest button: Press and hold the reset button for 3 seconds to force shutting down the tablet. Press the power button to reboot the tablet. (note: if tablet cannot be rebooted after pressing reset button for more than 4 seconds, please charge your tablet for 15 seconds before try again).
5. Windows key (Home key): tap this icon to return to the Home screen.
6. Front camera: take photos, and record videos.
7. Rear camera: take photos, and record videos.
8. Ports for headphone and microphone: transmit the audio signals from the tablet to a speaker or headphone.
9. HDMI Interface: High-Definition Multimedia Interface .
10. DC charging port: connect the jack of an adapter/charger to charge the tablet
11. USB 3.0 standard Interface: Data can be transferred through an USB 3.0 data cord of a Micro USB data cord.
12. Micro SD card slot: The built-in storage card reader slot supports MicroSD and MicroSDHC format.
13. Speaker: Additional device is not required to display sound with the built-in speaker.
14. Power lights: Both of the red and green light will be on when the tablet is powering on. Only the red light will be on when the tablet is being charged and after it is fully charged, only the green light will be on.
15. Magnetic Keyboard docking station: support external magnetic keyboard.
16. Magnetic Keyboard locating component: support external magnetic keyboard.

III. Navigating the Home screen

1. Home Screen:

on the home screen, you can multiple programs icons. These applications are displayed in the form of portals. You can turn on an application by tapping the icon. You will sign in your Microsoft account in order to have all the application programs display on the screen and ready to run.

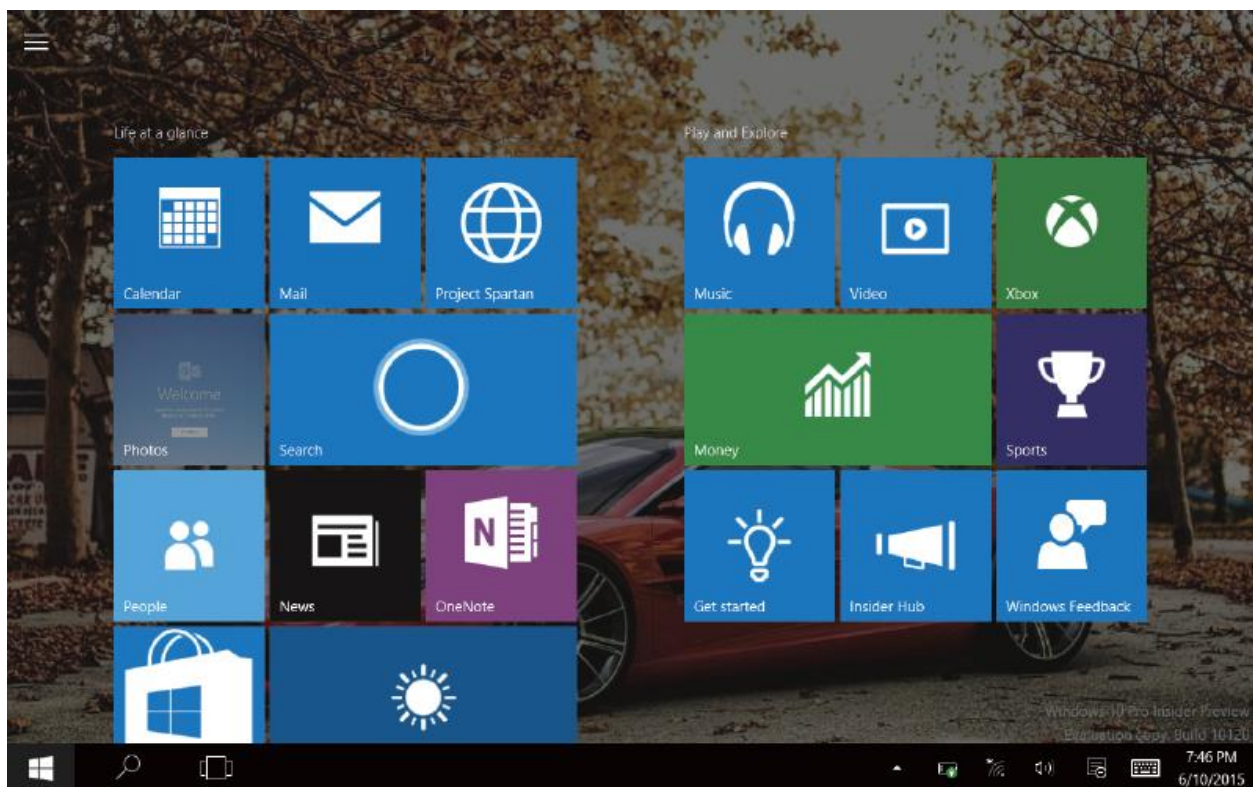

2. Touch: Swipe, Tap, and Beyond

Slide down



Slide down to check all the programs on the tablet

Drag icons up or down



Drag up and down to move the application icons to your preferred layout

Slide to the right



Slide to the right from the left side of the screen to switch to another running program on the tablet.

Slide to the left



Slide to the left from the right side of the screen to setting Charm menu column.

3. Open Apps

Besides the default applications on the home screen, you can also start a different application on any page of a running program, such as other default applications.

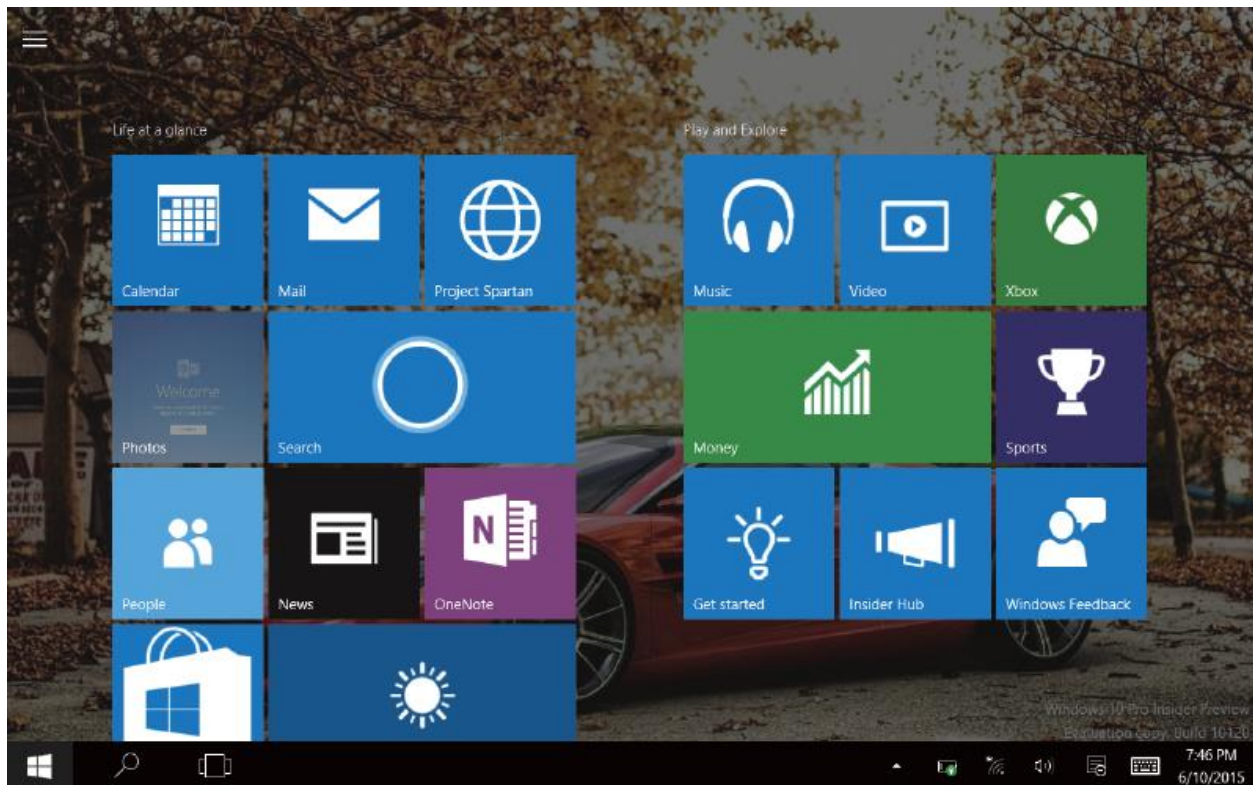

Pin more applications on home interface

- (1) Tap the property icon
- ② press and hold the application icon for about one second then let go
- ③ select pin to the home screen.

If you want to remove a certain application from the home screen, you can tap, press and hold the application icon for about one second and then let go, and then tap the unpin icon to complete command.

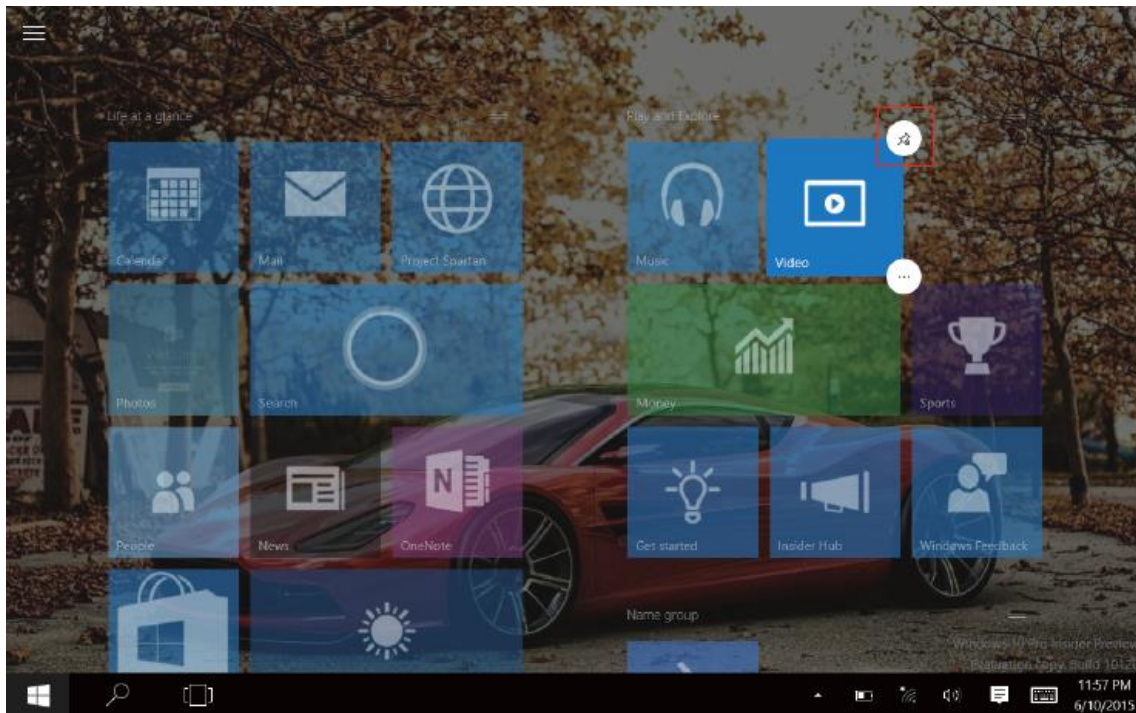

4. Charms

Swipe in from the right edge of the screen to open the charms including: Start, Device, All settings, VPN, and Search Program.

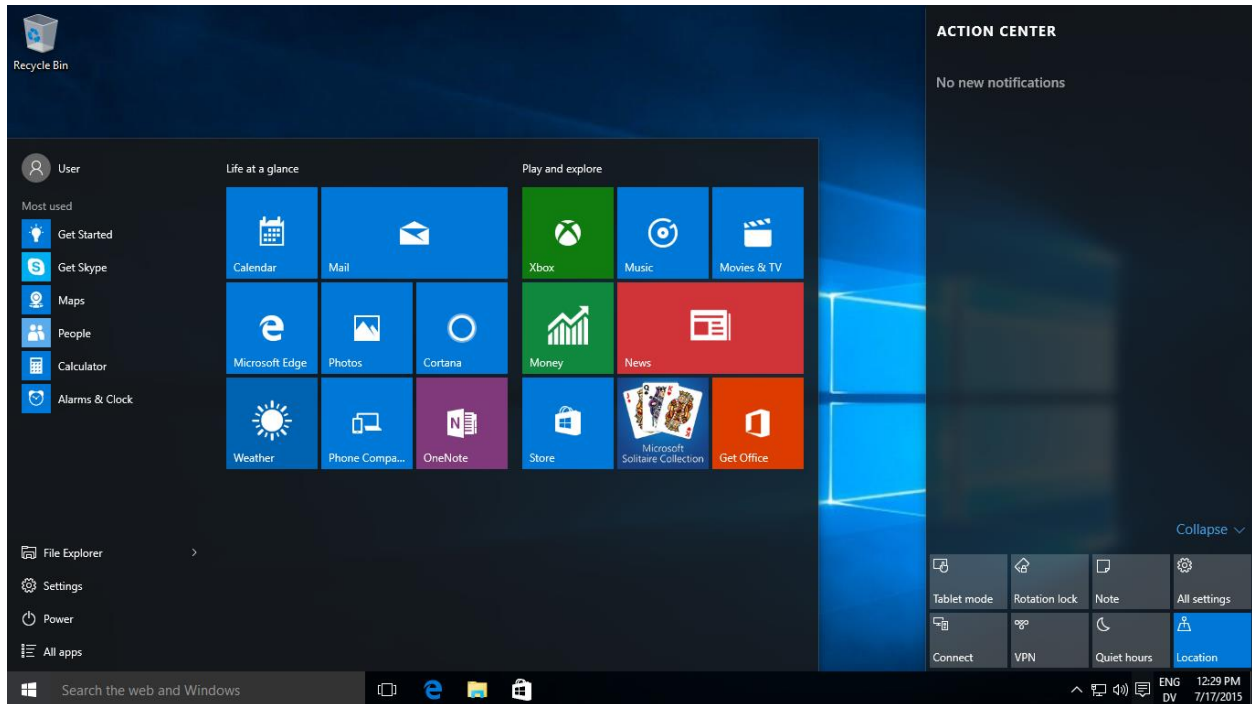



PC mode: In PC mode, click  to start charm including Task Manager, All settings, Power, and All apps.

Tablet mode: In tablet mode, click  to start charm including Task Manager, All settings, Power, and All apps.

 To search the files and application programs in the tablet

 To manage the files

 To change the default setting on the tablet

 To Sleep/Shut down/Restart the tablet

 To display all the applications on the tablet



Search screen





Setup screen



Device screen

5. Multitask Operation

Multitask operating interface: Tap  in the task bar to check out the running applications. Then tap to enter the application.

Virtual desktop: Press  in the task bar, choose + icon to add up the virtual desktop, when cancel the virtual desktop, it will go back to the previous screen.

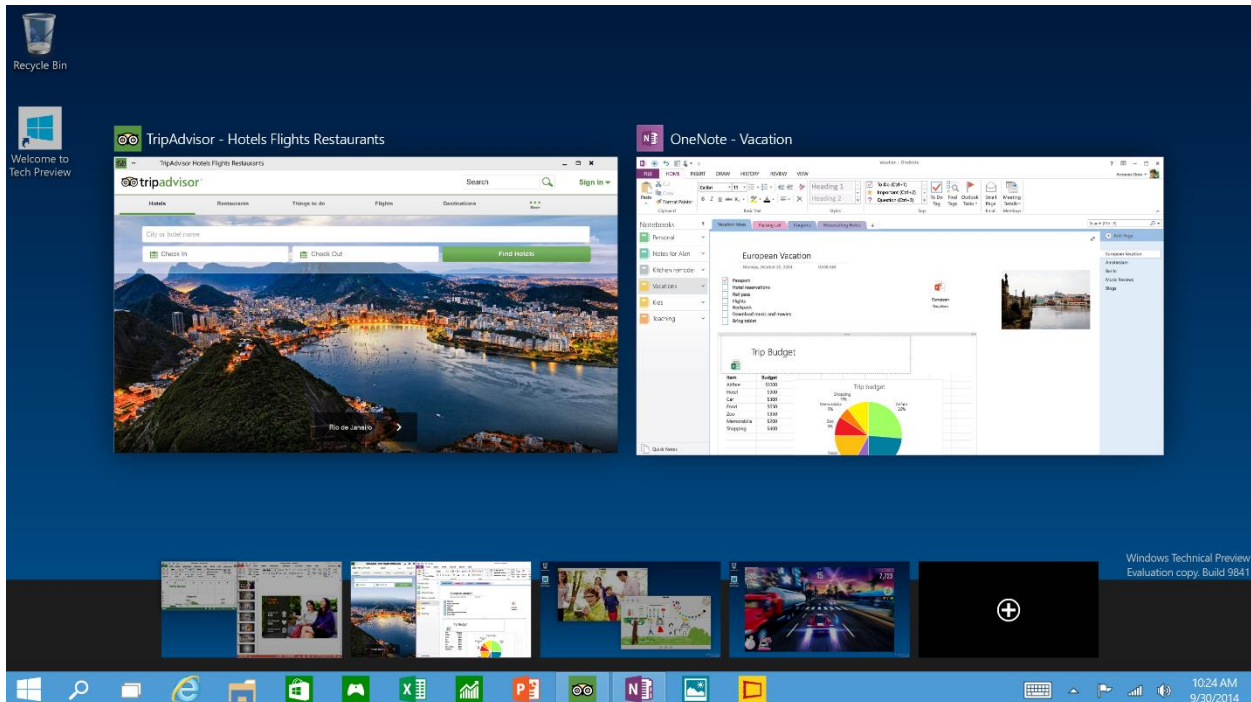

IV. Basic Operation

1. Sleep, restart and power off



2. Security Management

User and password setup

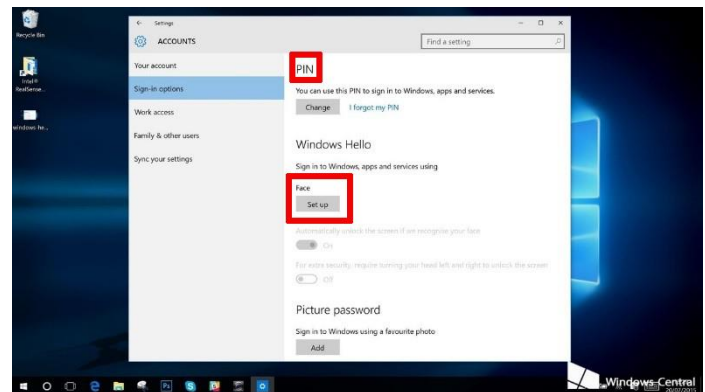
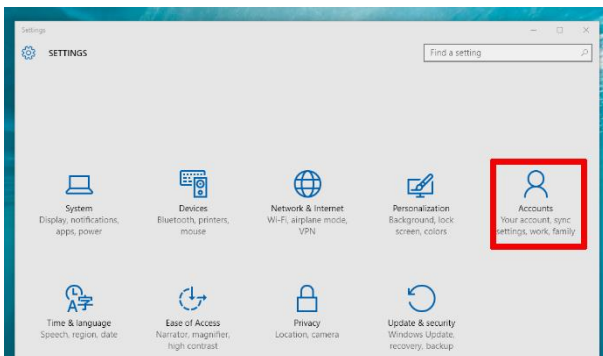



Quick Setup:

Tap or click the “All settings” button in charm, and select change computer settings. Select “User” on the left and click “Accounts” on the right side. After inputting the password of Complete Windows Live ID Account, input username, password and confirm password.

V. Specification

Processor Speed	2.0GHz
CPU	Intel Core-M, M-5Y10c
RAM	4GB DDR3L
Display	10.6-inch, 1920*1080 resolution
Touch Screen	10-point touch , capacitive screen
GPU	Intel® HD Graphics
Photo Formats	Support BMP, JPG, GIF, PNG
Audio formats	MP3,WMA,WAV, OGG, FLAC, ALAC, APE, AAC, AC-3, DTS (license is required)
Video formats	Support MPEG 1/2/4, H.263/H.264, RMVB, WMV/VC-1, MVC, AVS, MJPEG
Storage	64GB/128GB
Camera	Front:2.0MP Rear: 5.0MP
Speaker	Build-in stereo AAC Speaker



FY International LLC
 www.cytrixtech.com
 548 Donald St. Ste. 3, Bedford NH 03110
 +1 (603) 310-9118
 info@cytrixtech.com

G-sensor	Yes
Wifi	Wi-Fi 802.11b/g/n + BT 4.0
Digitizer Screen	Support drawing and painting on with the correct stylus
Ethernet	Support USB to Ethernet
TF card	Support external SDHC/SDXC Micro SD card
USB ports	USB3.0 and Micro USB 2.0 interface, support OTG
HDMI ports	Support Micro HDMI 1.4a audio output
Keyboard Mouse	Support USB/BT external keyboard & mouse
Battery	4500mAh/7.4V
OS	Windows10
Battery life	Playing audios (WIFI off, 100% volume): 8 hours Playing video: 4.5 hours Web browsing: 4 hours

Tabla de Contenidos

I. Importante para el usuario Information02

II. Layout Key y Definitions03

III. Navegación por la pantalla principal 05

1. Inicio Screen05
2. Touch: Swipe, Toque y Beyond06
3. Aplicaciones Abiertas 07
4. Charms 09
5. Multitarea Operación 10

IV. Funcionamiento básico 11

1. Dormir, Reiniciar, off11
- Power 2.Seguridad Management11

V. Especificaciones 12

I. Información importante para el usuario

1. El producto es adecuado para su uso en zonas no tropicales por debajo de 2000 metros.
2. Prevenir el Tablet PC de caer en el suelo o ser fuertemente impactado.
3. No utilice el producto en extrema (demasiado caliente <95 grados Fahrenheit demasiado frío,) medio ambiente. Evite el uso en los términos de ambiente húmedo o polvoriento. No exponga la tableta a la luz solar durante mucho tiempo.
4. Evite el uso en el entorno de fuerte estática magnética o fuerte.
5. Si cualquier líquido derramado en la tableta, apáguelo de inmediato y no lo use hasta que se seque.
6. No limpie el Tablet PC con cualquier detergente que contenga elementos químicos u otro líquido para evitar el daño es el resultado de la corrosión y la humedad. Si la limpieza es necesario, limpiar con un paño suave y seco o una toalla de papel.
7. Nuestra empresa no se hará cargo de ninguna responsabilidad por los datos de pérdida o eliminación de material stored en la tableta causados debido a software o el funcionamiento del hardware, mantenimiento o cualquier otro accidente.
8. Por favor, copia de seguridad sus datos de vez en cuando para evitar la pérdida de datos dramáticaPC.;
9. Por favor, no desmonte el Tablet Acciones como tales se anulará la garantía del producto.
10. Este producto es compatible con las marcas de la mayoría de Dongle 3G tarjeta de red inalámbrica. Los casos de 3G Dongle pueden ser varias. Se recomienda que compruebe su compatibilidad antes de comprarlo.
11. Guía de uso rápido puede ser actualizada en cualquier momento. Para la versión de software actualizada, visite www.cytrixtech.com para su descarga. No se dará aviso. Si alguna cosa se encuentra que es inconsistente con la Guía de uso rápido, el objeto material prevalecerá
12. Reemplazo con el tipo incorrecto de las pilas puede provocar daños en las tabletas. Se recomienda el uso de las baterías originales.

II. Layout Key el botón Definiciones

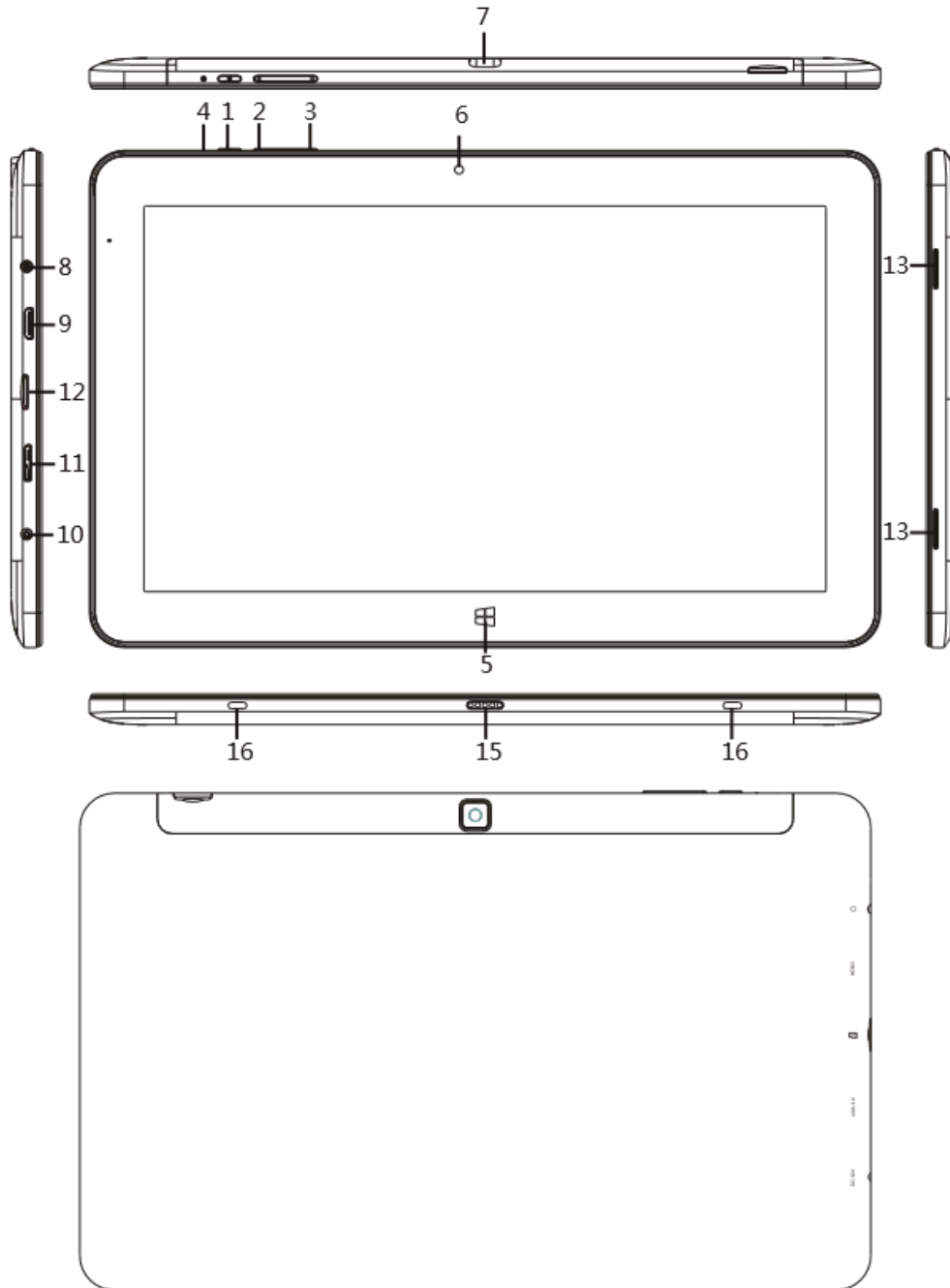

1. yPotencia: Mantenga pulsado durante 3 segundos para arrancar la tableta; Pulse individual para poner la tableta en modo de reposo o el poder de la tableta de nuevo+:
2. Sonido Suba el volumen
3. aislantes: .Baje el volumenDescanso: .
4. botón Mantenga pulsado el botón de reinicio durante 3 segundos para forzar el cierre de la tableta. Pulse el botón de encendido para reiniciar la tableta. (Nota: Si la tableta no puede ser reiniciado después de pulsar el botón de reinicio durante más de 4 segundos, cargue su tablet durante 15 segundos antes de intentarlo de nuevo)inicio.):
5. tecla de Windows (tecla de toque este icono para volver a la pantalla principalfrontal.:
6. de la cámara tomar fotos y grabar vídeoestraser: .
7. de cámara tomar fotos y grabar videomicrofono: .
8. puertos para auriculares y transmitir las señales de audio de la tableta a un altavoz o auricularesInterfaz: .
9. HDMI High-Definition Multimedia Interface
10. DC puerto de carga: conectar la toma de un adaptador / cargador para cargar la USB
11. tableta3.0 Interfaz estándar: Los datos se pueden transferir a través de un cable de datos USB 3.0 de un cable de datos USB MicroSD: .
12. ranura para tarjetas Micro El MicroSD ranura para lector de tarjetas de almacenamiento apoya y MicroSDHC . Formato de
13. Altavoz: dispositivo adicional no es necesario para visualizar sonido con los altavoz incorporadoeléctricas: .
14. luces Tanto de la luz roja y verde se encenderácuando la tableta se estáencendiendo. Sólo la luz roja serácuando se estácargando la tableta y después de que esté completamente cargada, sólo la luz verde será el tecladoacoplamiento: .
15. enmagnético estación de Admite teclado magnético externo:localizar: .
16. teclado magnético componente Admite teclado magnético externo

III..Navegación por la pantalla de inicio

1. Inicio de pantalla:

en la pantalla de inicio, puede iconos múltiples programas. Estas aplicaciones se muestran en forma de portales. Puede activar una aplicación tocando el icono. Usted firmar á en su cuenta de Microsoft con el fin de disponer de toda la pantalla de programas de aplicación en la pantalla y listo para funcionar.

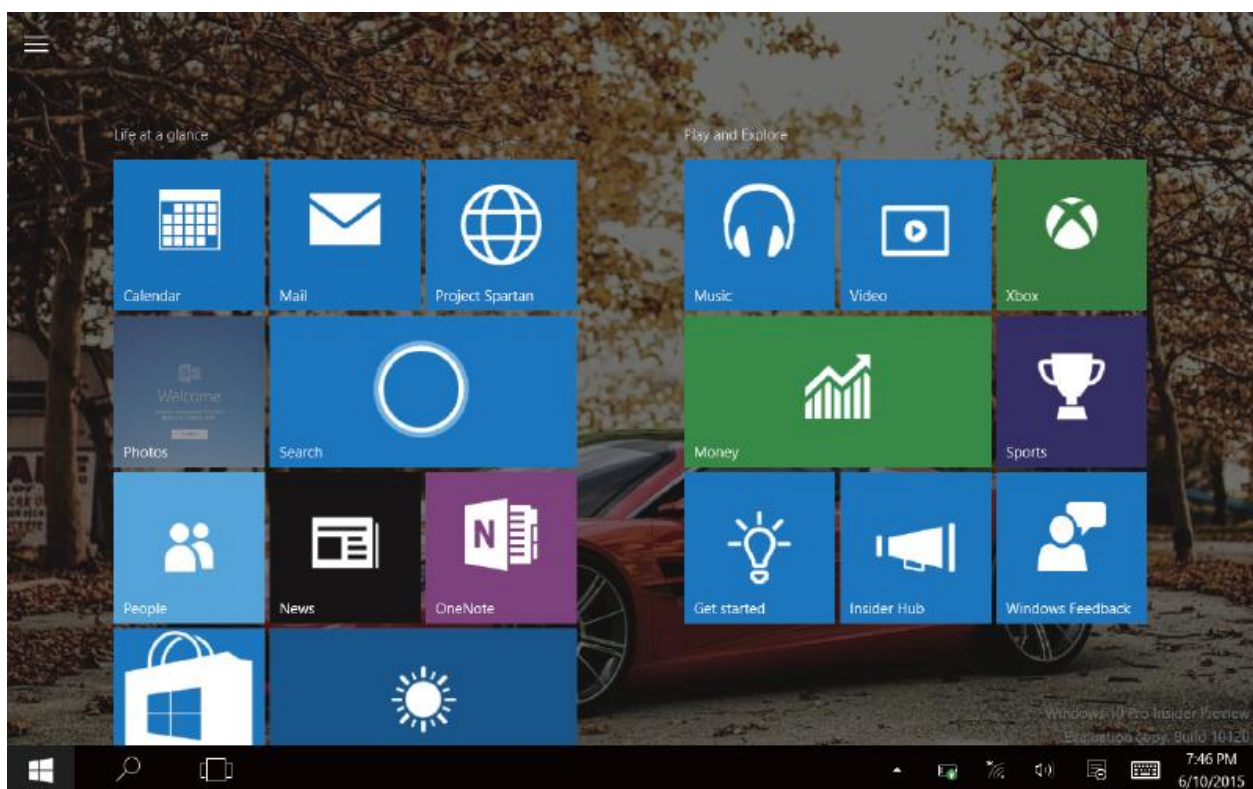

2. Touch: Swipe, Tap, y más allá
deslizarse por



se deslizan hacia abajo para ver todos los programas en la tableta
diapositiva preferida de la derecha

iconos Arrastre hacia arriba o abajo



Arrastre hacia arriba y hacia abajo para mover los iconos de aplicación a tu escritorio para
diapositiva izquierda



Diapositiva hacia la derecha Del lado izquierdo de la pantalla para cambiar a otro programa que se ejecuta en la tableta.



Deslice a la izquierda desde el lado derecho de la pantalla de configuración de la columna del menú encanto.

3. Aplicaciones Abiertas

Además de las aplicaciones por defecto en la pantalla principal, también puede iniciar una aplicación diferente en cualquier página de un programa en ejecución, como otras aplicaciones predeterminadas.

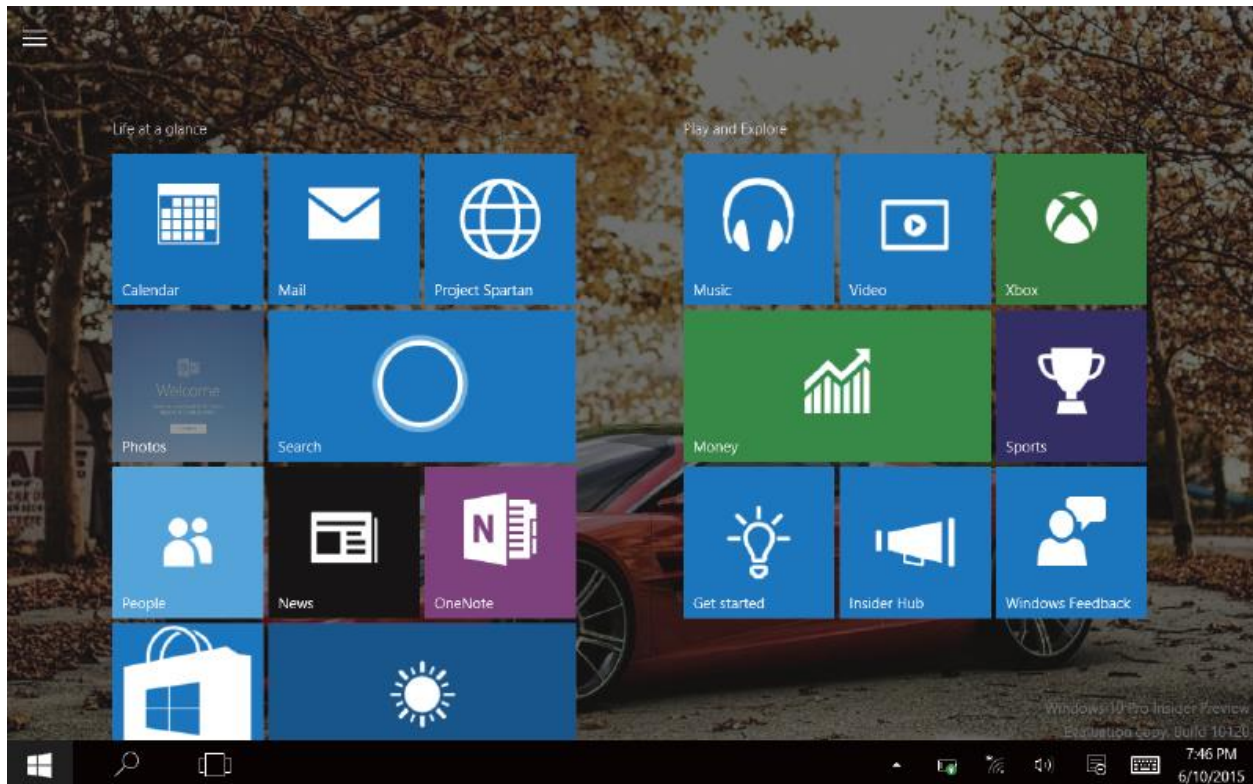

Pin más aplicaciones en la interfaz origen

de(1)Toque el icono de propiedad

② mantenga pulsado el icono de la aplicación durante un segundo y luego dejar ir

③ seleccione pin a la pantalla de inicio.

Si desea eliminar una determinada aplicación en la pantalla principal, puede grifo, pulse y mantenga pulsado el icono de la aplicación durante un segundo y luego dejar ir y, a continuación, pulse el icono de desanclar comando para completar.

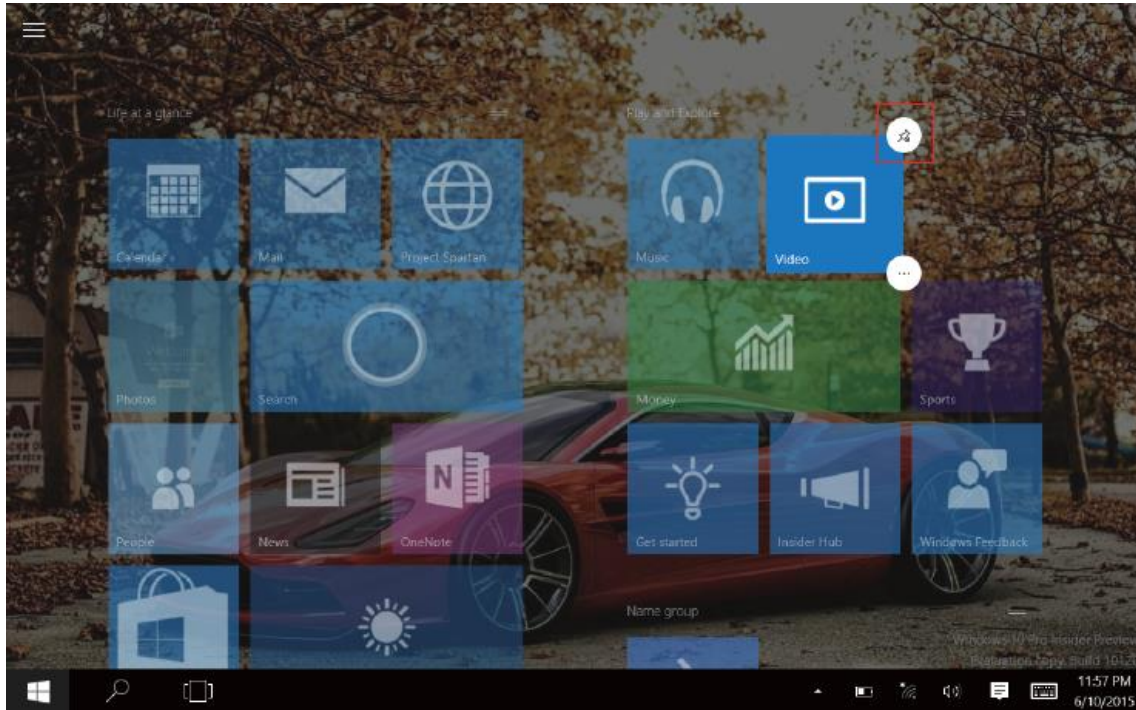

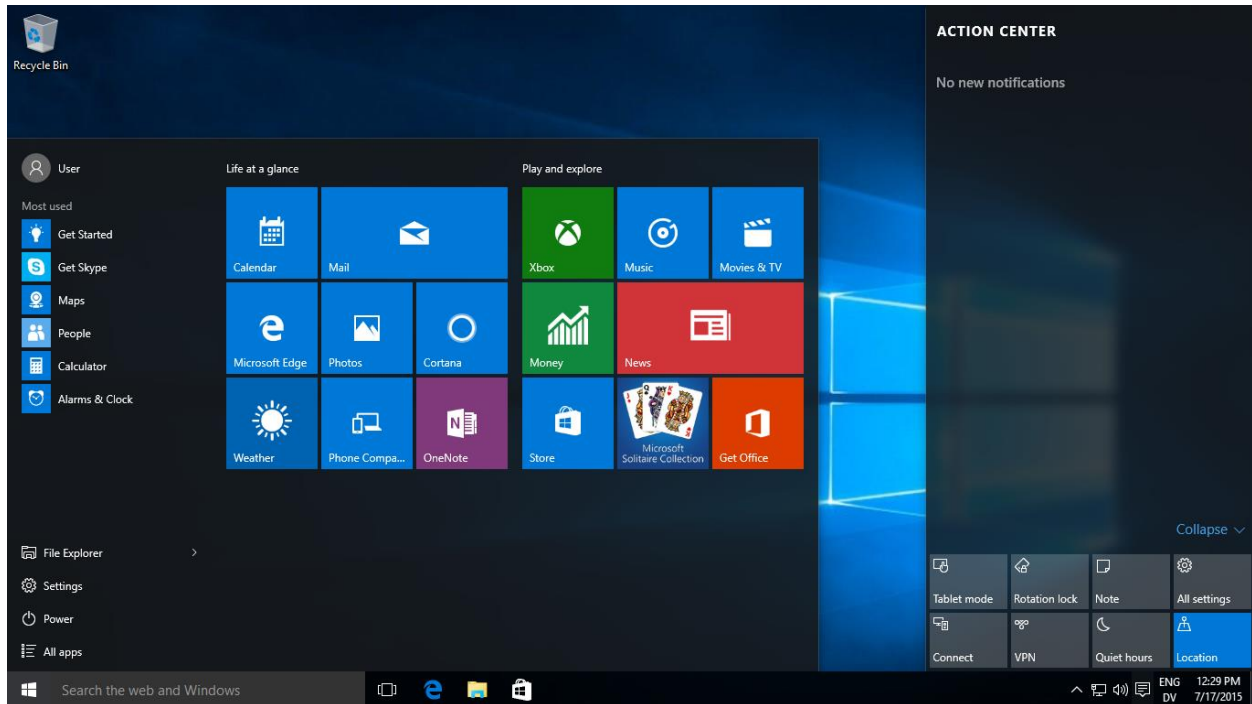

4. Encantos

Swipe desde el borde derecho de la pantalla para abrir los encantos incluyendo: Inicio, dispositivos, todos los ajustes, VPN, y B úsqueda ProgramaPC:.



modo En el modo PC, haga  clic para iniciar el encanto que incluye el Administrador de tareas, todos los ajustes, Poder, y Todas las aplicaciones decomprimido:.

modo En modo tablet, haga clic  para iniciar el encanto que incluye el Administrador de tareas, todos los ajustes, Poder, y todas las aplicacionesPara.

 Para buscar los archivos y los programas de aplicaci ón de la tableta

 Para gestionar los Para

 archivoscambiar la configuraci ón predeterminada en la tableta

 Sleep / Apagar / Reiniciar el tablet

 Para mostrar todas las en la pantallade la tableta



de pantalla Buscar





de pantalla de configuración



aplicaciones del dispositivo

5. Multitarea Operación

multitarea interfaz de funcionamiento: Toque  en la barra de tareas de revisar las aplicaciones que se ejecutan. A continuación, toque para entrar en aplicación de escritorio

la virtual: Pulse  en la barra de tareas, seleccione el icono + para sumar el escritorio virtual, cuando se cancela el escritorio virtual, se volverá a la pantalla anterior

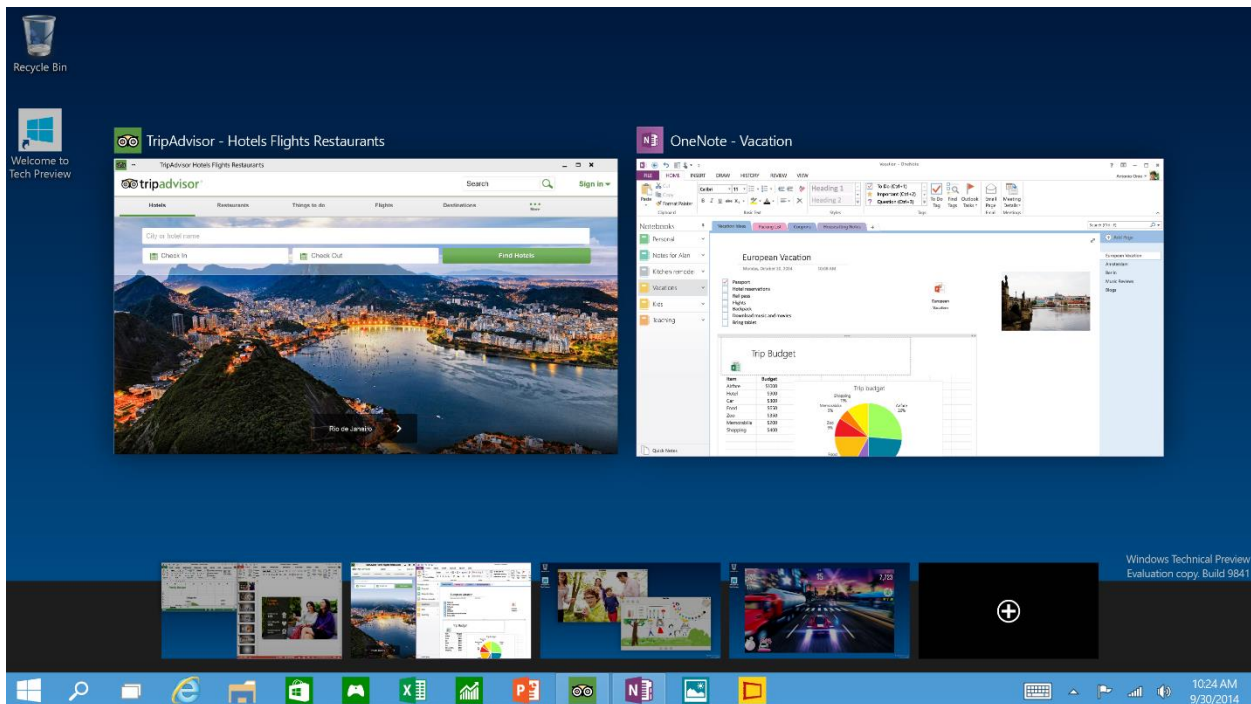

IV..Funcionamiento básico

1. Sleep, reiniciar y apagar



2. Gestión de la seguridad

del usuario y la configuración de la contraseña

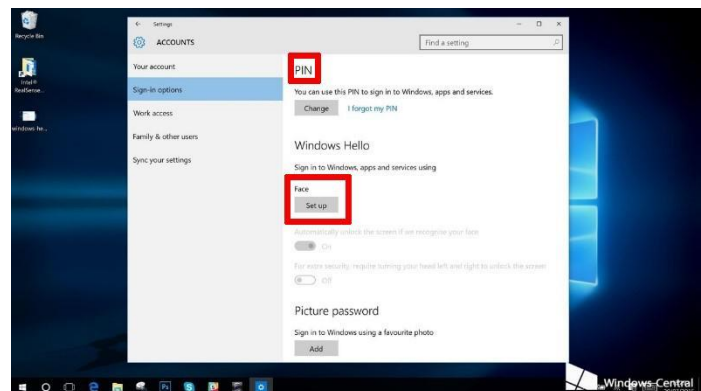
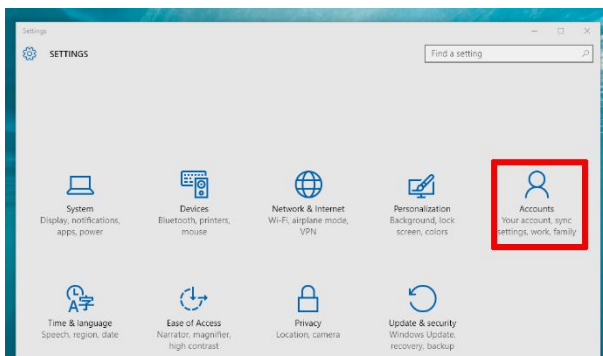

de configuración rápida:

Toque o haga clic en el botón "Todos los ajustes" en el encanto y seleccione la configuración del equipo de cambio. Seleccione "Usuario" a la izquierda y haga clic en "Cuentas" en el lado derecho. Después de introducir la contraseña de Windows Complete cuenta Live ID, nombre de usuario de entrada, contraseña y confirmar la contraseña.

V. Especificaciones

Procesador velocidad	2.0GHz
CPU	Intel Core-M, M-5Y10c
RAM	4GB DDR3L
pantalla	de 10,6 pulgadas, 1920 * 1080
Resolución de pantalla táctil	de 10 puntos del tacto, pantalla capacitiva
GPU	Intel® HD Graphics
Formatos de fotos	Soporte BMP, JPG, GIF, PNG
Formatos de audio	MP3, WMA, WAV, OGG, FLAC, ALAC, APE, AAC, AC-3, DTS (se requiere licencia)
Formatos de vídeo	Apoyo MPEG 1/2/4, H.263 / H.264, RMVB, WMV / VC-1, MVC, AVS, MJPEG
de almacenamiento	de 64GB / 128GB

frontal:	cámara 2.0MP trasera: 5.0MP
Altavoz	Construir-en el AAC estéreo Sí
sensor	Altavoz
Wifi	G-802.11b/g/n + BT 4.0 Wi-Fi
de pantalla digitalizador	dibujo Soporte la pintura con la correcta stylus
Ethernet	Soporte USB a Ethernet
TF tarjeta	Apoyo SDHC externa / SDXC tarjeta micro SD
puertos USB	USB 3.0 y la interfaz Micro USB 2.0, apoyar OTG
puertos HDMI	Soporte Micro HDMI 1.4a audio de salida
del teclado Ratón	Soporte USB / BT teclado externo y del ratón
de la batería	4500mAh / 7.4V
OS	Windows 10
la vida de la batería	Jugar audios (WIFI apagado, volumen de 100%): 8 horas de reproducción de vídeo: 4,5 horas de navegación web: 4 horas

Inhaltsverzeichnis Wichtige Benutzer Information 02

II. Tastenbelegung und Definitions 03

III. Navigation auf der Startseite 05

1. Start Screen 05
2. Touch: Swipe, Tap und Beyond 06
3. Offene Apps 07
4. Charms 09
5. Multitask Betrieb 10

IV. Grundlegende Bedienung 11

1. Sleep, Restart, Netz off 11
2. Sicherheit Management 11

V. Technische Daten 12

I. Wichtige Benutzerinformationen

1. Das Produkt eignet sich für die Verwendung in nicht-tropischen Gebieten unter 2000 Meter.
2. Verhindern, dass der Tablet PC aus auf den Boden fallen oder sich stark beeinflusst.
3. Das Produkt im Extrem (zu kalt, zu heiß <95 Grad Fahrenheit) Umgebung verwenden. Vermeiden Sie die Verwendung unter feuchten oder staubigen Umgebung. Setzen Sie das Tablet auf Sonnenlicht für eine lange Zeit ausgesetzt werden.
4. Vermeiden Sie es in dem starken magnetischen oder starke statische Umgebung.
5. Wenn eine Flüssigkeit auf dem Tablet verschüttet, schalten Sie es sofort aus und benutzen Sie es nicht, bis es trocknet aus.
6. Reinigen Sie nicht die Tablet PC mit einem beliebigen Reinigungsmittel chemisches Element oder eine andere Flüssigkeit, die zur Vermeidung von Schäden in Folge von Korrosion und Feuchtigkeit. Wenn eine Reinigung erforderlich ist, reinigen Sie es mit einem trockenen weichen Lappen oder Papiertuch.
7. Unser Unternehmen wird keine Verantwortung für den Verlust von Daten oder Löschung von Material auf dem Tablett stored durch Software- oder Hardware-Betrieb, die Wartung oder einem anderen Unfall verursacht zu tragen.
8. Bitte sichern Sie Ihre Daten von Zeit zu Zeit, um dramatische Datenverlust zu vermeidenzerlegen.
9. bitte nicht, den Tablet PC zu Aktionen als solche würde das Produkt die Garantie erlischt.
10. Dieses Produkt ist mit den meisten Marken von Dongle 3G Wireless-Netzwerkkarten kompatibel. Die Fälle, für die 3G-Dongle können vielfältig sein. Es wird empfohlen, dass Sie die Kompatibilität vor dem Kauf zu testen.
11. Schnellanleitung kann jederzeit aktualisiert werden. Für aktualisierte Software-Version finden Sie auf www.cytrixtech.com zum Herunterladen. Datenschutz wird nicht gegeben werden. Wenn einer nichts gefunden wird nicht mit der Kurzübersicht zu sein, ist der materielle Gegenstand durchsetzen.
12. Replacement mit falschen Art von Batterien kann zu Schäden an den Tabletten führen. Es wird empfohlen, um die Original-Akkus zu verwenden.

II. Tastenbelegung und Definitionen

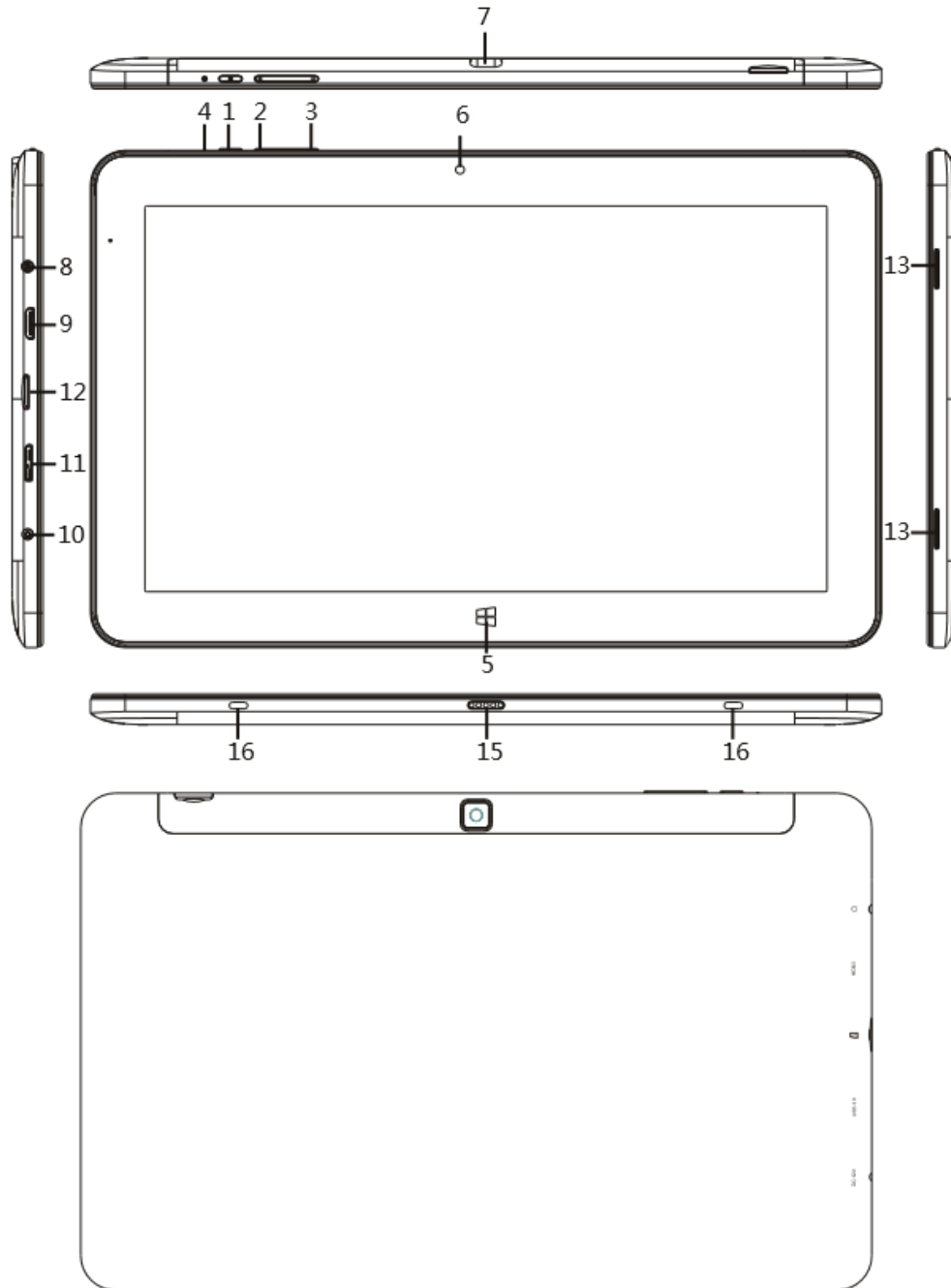

1. Power-Taste: Drücken und halten Sie für 3 Sekunden, um die Tablette zu starten; Einzel drücken, um die Tablette in den Schlafmodus oder Power die Tablette wieder anziehen+.
2. Sound Erhöhen Sie die Lautstärke
3. Sound-: Verringern Sie die Lautstärke
4. Ruhe-Taste: Drücken und halten Sie die Reset-Taste für 3 Sekunden zu zwingen, das Herunterfahren des Tablet. Drücken Sie die Power-Taste, um die Tablette neu zu starten. (Anmerkung: wenn Tablette kann nicht nach dem Drücken von Reset-Taste länger als 4 Sekunden neu gestartet werden, bitte laden Sie Ihre Tablette für 15 Sekunden, bevor es erneut zu versuchen)(Start-Taste).
5. Windows-Taste Tippen Sie auf dieses Symbol, um zum Startbildschirm zurückzukehren Vorderseite.:
6. Kamera auf der nehmen Sie Fotos und Videos aufnehmen
7. Rückfahrkamera: nehmen Sie Fotos und Videos aufnehmen Mikrofon:.
8. Anschlüsse für Kopfhörer und überträgt die Audiosignale von dem Tablet an einen Lautsprecher oder Kopfhörer
9. HDMI-Schnittstelle:..High-Definition Multimedia Interface
10. DC-Ladeanschluss: Schließen die Buchse eines Adapter / Ladegerät, um die Tablette aufladen
11. USB3.0-Standard-Schnittstelle: Die Daten können über eine USB-3.0-Datenkabel von einem Micro-USB-Datenkabel übertragen werden
12. Micro-SD-Kartensteckplatz. Der integrierte Speicherkartenleser-Steckplatz unterstützt microSD- und microSDHC- . Format
13. Referent: Zusatzgerät ist nicht erforderlich, um Sound mit den eingebauten Lautsprecher angezeigt:.
14. Betriebsanzeigen des roten und grünen Licht Beide werden auf, wenn die Tablette Einschalten sein. Nur das rote Licht auf, wenn die Tablette geladen wird, und, nachdem es vollständig geladen ist, wird nur das grüne Licht auf sein Tastatur-Dockingstation:.
15. Magnetic Unterstützen externe magnetische Tastaturkomponente...
16. unterstützen externe magnetische Tastatur: Magnetic Keyboard Lokalisierung

III Navigation auf der Startseite

ein. Startbildschirm:

auf dem Startbildschirm können Sie mehrere Programme Symbole. Diese Anwendungen werden in der Form von Portalen angezeigt. Sie können auf eine Anwendung, indem Sie auf das Symbol drehen. Sie werden in Ihrem Microsoft-Konto, um alle Anwendungsprogramme auf dem Bildschirm angezeigt und zum Ausführen bereit sind zu unterzeichnen.

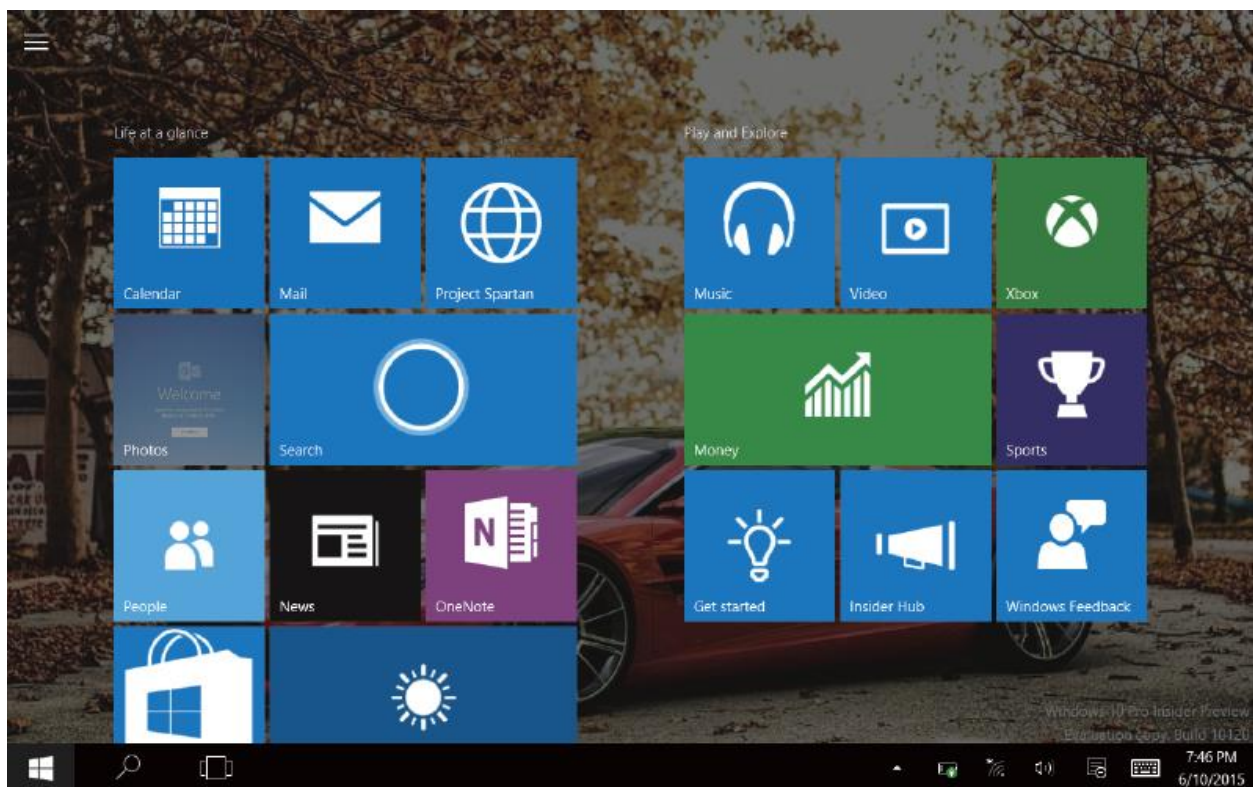

2. Touch: Swipe, Tap, und dar über hinaus

Schieben Sie



schieben bis alle Programme auf dem
Tablet überprüfen und

Drag Symbole oben oder unten



Drag up nach unten, um die Anwendungssymbole,
um Ihre bevorzugte Layout nach

Slide nach rechts,



Slide rechts bewegen von der linken Seite des
Bildschirms, um in ein anderes laufendes
Programm auf dem Tablett zu wechseln.

nach links schieben



Schieben Sie nach links von der rechten Seite des
Bildschirms, um die Einstellung Charm
Menüspalte.

3. Offene Apps

Neben den Standard-Anwendungen auf dem Home-Bildschirm, können Sie auch eine andere Anwendung auf jeder beliebigen Seite eines laufenden Programms, starten Sie wie andere Standard-Anwendungen.

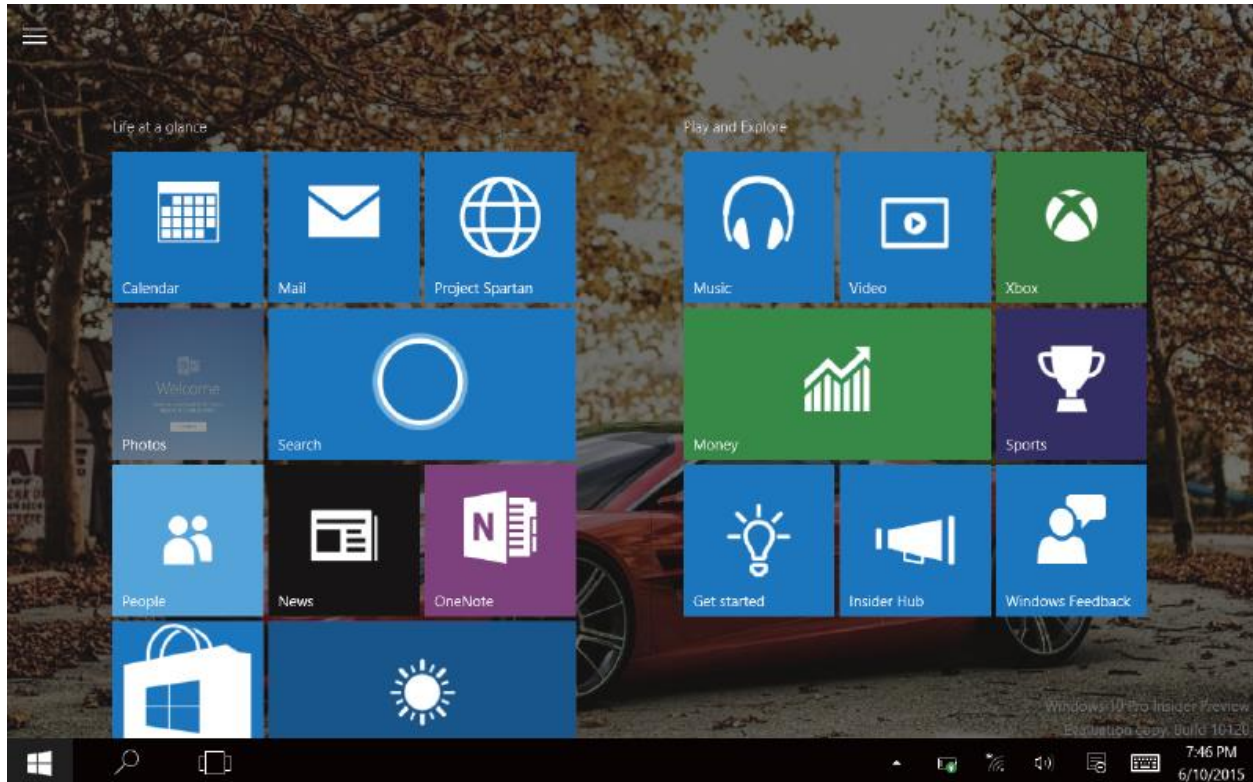

Pin weitere Anwendungen auf Home-Schnittstelle

- (1) Tippen Sie auf das Eigenschaftensymbol
- ② drücken und halten Sie auf das Anwendungssymbol für etwa eine Sekunde dann loslassen
- ③ Pin auf dem Home-Bildschirm auswählen.

Wenn Sie eine bestimmte Anwendung vom Startbildschirm entfernen möchten, können Sie Hahn, drücken und halten Sie auf das Anwendungssymbol für etwa eine Sekunde und dann loslassen, und dann tippen Sie auf das Symbol, um unpin Befehl zu beenden.

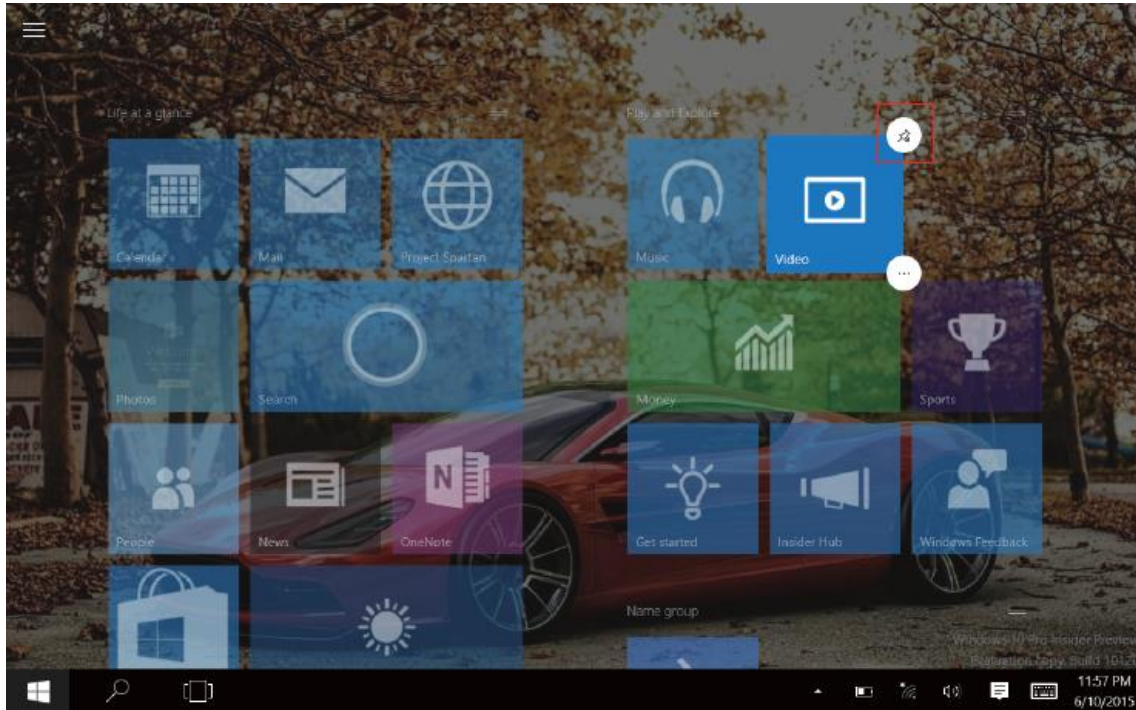



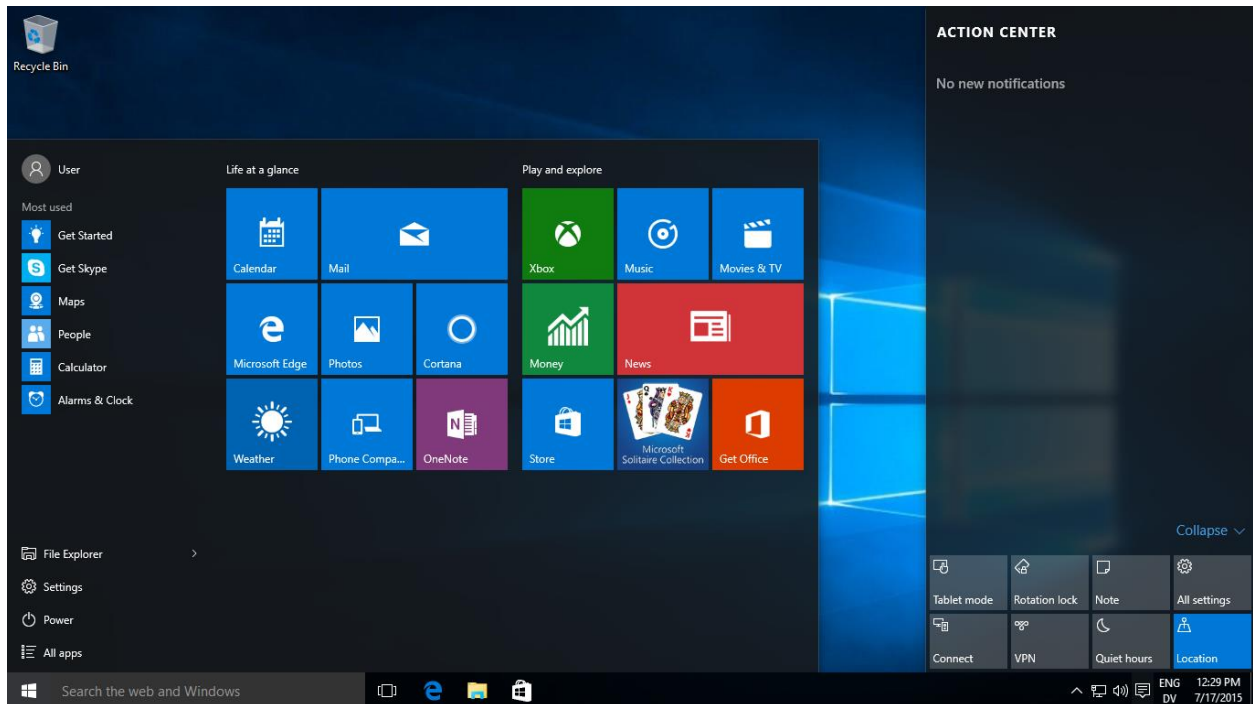

4. Charms

Swipe in vom rechten Rand des Bildschirms, um den Charme einschließlich öffnen: Start, Gerä, werden alle Einstellungen, VPN und Suchprogramm



PC-Modus: Im PC-Modus,  klicken Sie auf den Charme zu starten, einschließlich Task-Manager, werden alle Einstellungen, Macht, und Alle Apps

Tablet-Modus: Im Tablet-Modus,  klicken Sie auf den Charme zu starten, einschließlich Task-Manager, werden alle Einstellungen, Macht und alle apps ändern.

-  Um in der Tablette suchen Sie die Dateien und
-  Anwendungsprogramme, um die Dateien zu
-  verwalten, um die Standardeinstellung auf dem Tablett
-  zu Schlaf / Herunterfahren / Starten Sie den Tablet
-  Um alle Anwendungen auf dem angezeigt.



Tablet-Suche-
Bildschirm



Setup-Bildschirm



Gerätebildschirm

5 Multitask-Betrieb

Multitask-Betriebsschnittstelle: Tippen Sie  in der Taskleiste, um sich die laufenden Anwendungen. Tippen Sie dann auf, um die Anwendung geben

Virtueller Drücken Sie  Desktop:..in der Taskleiste, wählen Sie + Symbol, um up fügen Sie den virtuellen Desktop, wenn Sie den virtuellen Desktop zu löschen, es wird wieder zum vorherigen Bildschirmzugehen.

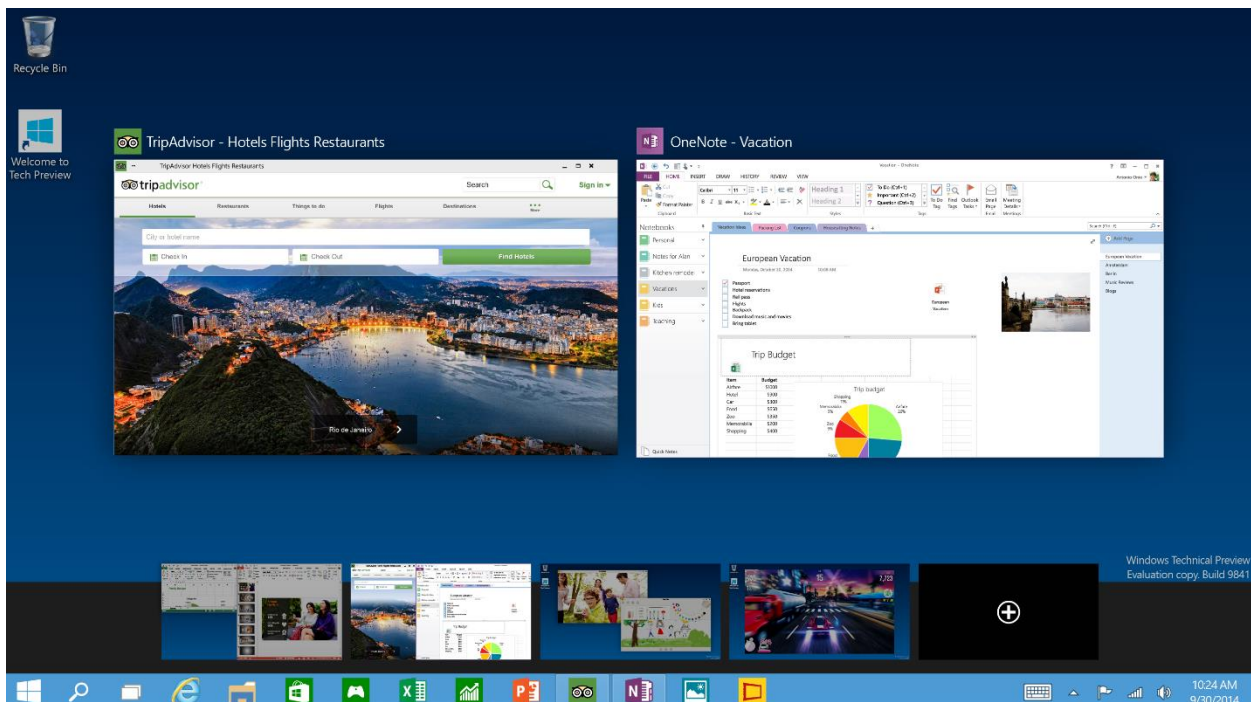

IV Grundlegende Bedienung

1. Sleep, Neustart und Ausschalten

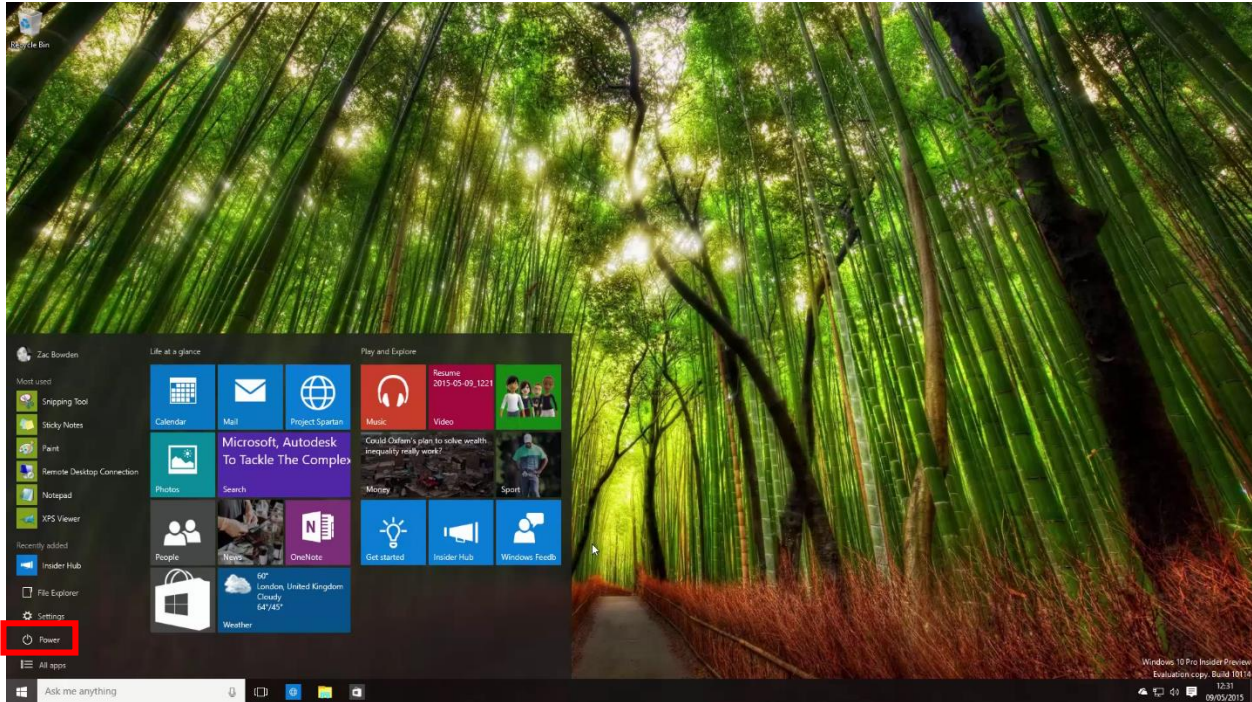

2. Security Management

Benutzer- und Kennwort-Setup

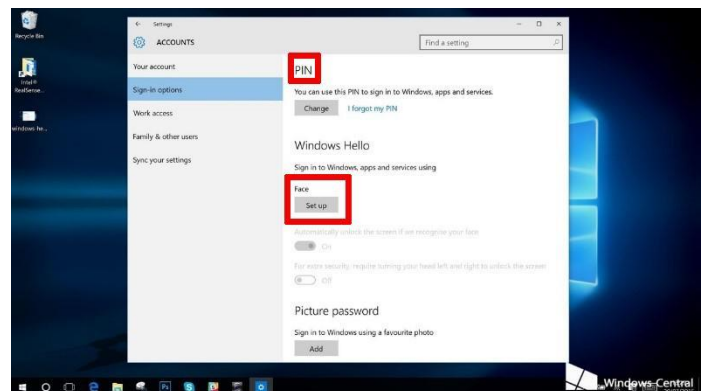
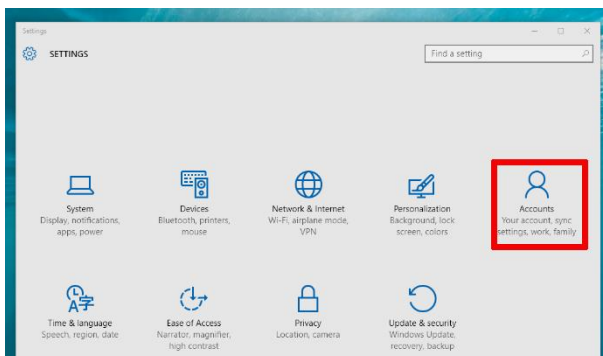

Quick Setup:

Tippen Sie auf oder klicken Sie auf "Alle Einstellungen" im Charme, und wählen Sie Computereinstellungen ändern. Wählen Sie "User" auf der linken Seite und klicken Sie auf "Konten" auf der rechten Seite. Nach der Eingabe des Passworts der komplette Windows Live ID-Konto, geben Benutzernamen, Passwort und Passwort bestätigen.

V. Technische Daten

Prozessorgeschwindigkeit	2,0 GHz
CPU	Intel Core-M, M-5Y10c
RAM	4GB DDR3L
Anzeige	10,6-Zoll, 1920 * 1080 Auflösung
Touchscreen	10-Punkt-Berührung, kapazitiven Bildschirm
GPU	Intel® HD Graphics
Fotoformate	Unterstützung BMP, JPG, GIF, PNG
Audio-Formate MP3,	WMA, WAV, OGG, FLAC, ALAC, APE, AAC, AC-3, DTS (Lizenz
erforderlich) unterstützen	Video-Formate MPEG 1/2/4, H.263 / H.264, RMVB, WMV / VC-1, MVC, AVS, MJPEG
Lagerung	64GB / 128GB
Kamera Vorder:	2.0MP hinten: 5.0MP

Lautsprecher	Errichten-im Stereolautsprecher AAC
G-Sensor	Ja
Wifi	Wi-Fi 802.11b / g / n + BT 4.0
Digitizer-Bildschirm	Unterstützung Zeichnung und Malerei auf mit dem richtigen Stift
Ethernet-Unterstützung	USB to Ethernet
TF-Karte	Unterstützung externer SDHC / SDXC Micro SD-Karte
USB-Ports	undUSB3.0 Mikro-USB-2.0-Schnittstelle, Unterstützung OTG
HDMI-Ports	Unterstützung Mikro-HDMI 1.4a-Audioausgang
Tastatur Maus	Unterstützungs-USB / BT externe Tastatur und Maus
Akku	4500mAh / 7.4V
Betriebssystem	Windows10
Batterielebensdauer	Spielen Audios (WIFI off, 100% vol): 8 Stunden Video-Wiedergabe: 4,5 Stunden Surfen im Web: 4 Stunden

Table des matières

I. Utilisateur Important Information02

II. Disposition des touches et Définitions03

III. Navigation dans l' écran d'accueil 05

1. Accueil Screen05
2. Touch: Balayage, Tap, et Beyond06
3. Applications ouvertes 07
4. Charms 09
5. Fonctionnement multitâche 10

IV. Fonctionnement de base 11

1. Veille, Red émarer, Puissance off11
2. S écurit éManagement11

V. Sp écifications 12

I. Informations utilisateur

1. Le produit est adapté pour une utilisation dans les zones non tropicales dessous de 2000 mètres.
2. Prévenir le Tablet PC de tomber sur le sol ou être fortement impacté
3. Ne pas utiliser le produit dans l'extrême (95 degrés Fahrenheit trop froid, trop chaud <) environnement. Evitez de l'utiliser dans un environnement humide ou poussiéreux. Ne pas exposer la tablette à la lumière du soleil pendant une longue période.
4. Evitez de l'utiliser dans l'environnement magnétique statique fort ou forte.
5. Si tout liquide renversé sur la tablette, la désactiver immédiatement et ne pas l'utiliser jusqu'à ce qu'il se dessèche.
6. Ne pas nettoyer le Tablet PC avec un détergent contenant élément chimique ou un autre liquide pour éviter les dommages résultant de la corrosion et de l'humidité. Si le nettoyage est nécessaire, nettoyer avec un chiffon doux et sec ou une serviette en papier.
7. Notre société ne doit porter aucune responsabilité pour la perte de données ou la suppression de matériel stocké sur la tablette causés en raison de logiciel ou de fonctionnement du matériel, l'entretien ou tout autre accident.
8. S'il vous plaît sauvegarder vos données de temps en temps pour éviter la perte de données dramatique PC.
9. S'il vous plaît ne pas démonter le Tablet Actions en tant que telle serait l'annulation de la garantie du produit.
10. Ce produit est compatible avec les marques de la majorité de clé 3G cartes réseau sans fil. Les cas pour la 3G Dongle peuvent être diverses. Il est recommandé de tester sa compatibilité avant de l'acheter.
11. Guide d'utilisation rapide peut être mis à jour à tout moment. Pour la version à jour du logiciel, visitez www.cytrixtech.com pour le téléchargement. Avis ne sera pas donné Si une chose est jugée incompatible avec le Guide d'utilisation rapide, l'objet matériel prévaudra.
12. Remplacement de type incorrecte des piles peut provoquer des dommages sur les tablettes. Il est recommandé d'utiliser les batteries d'origine.

II. Disposition des touches le bouton D éfinitions

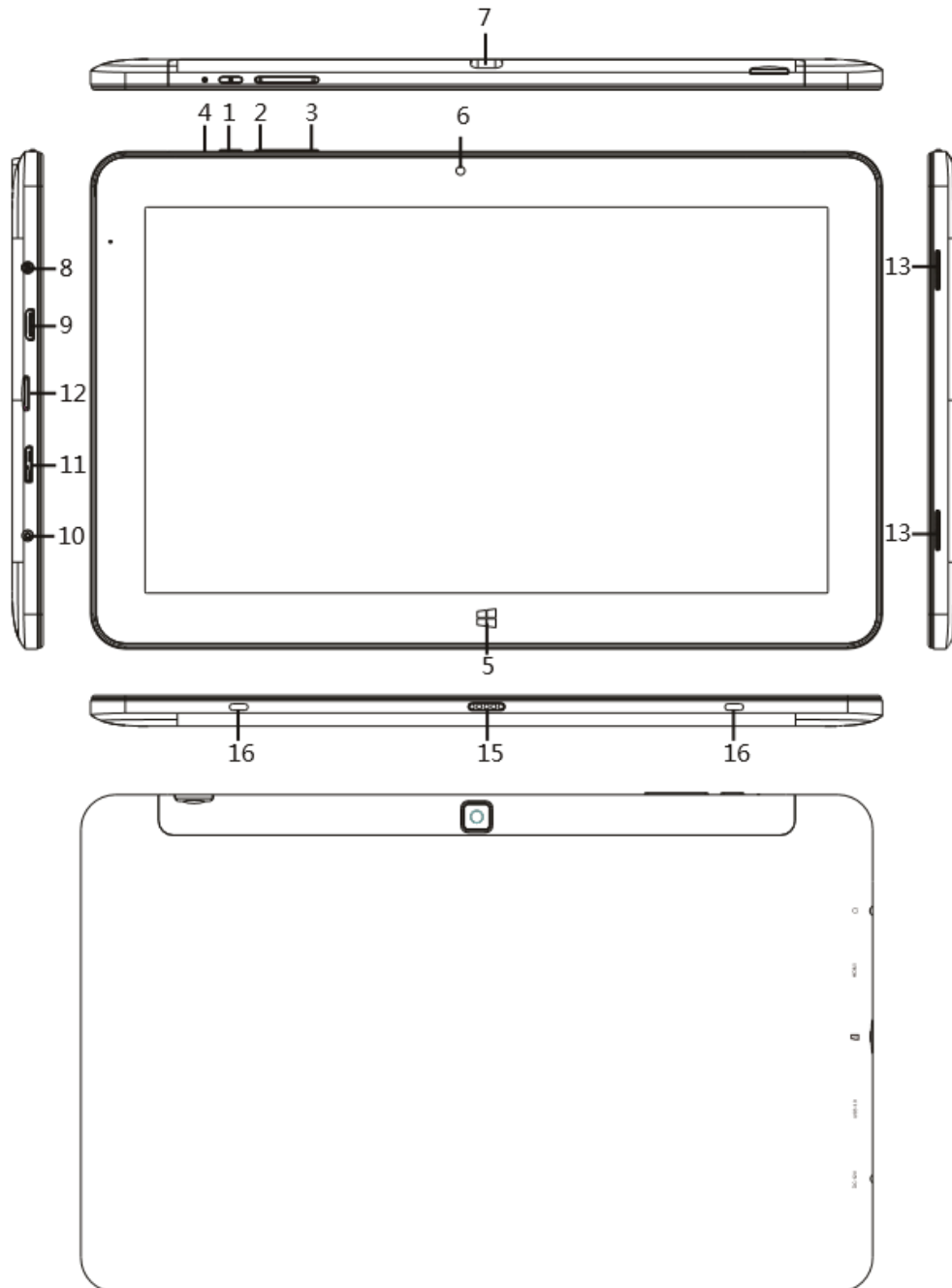

1. alimentation: Appuyez et maintenez pendant 3 secondes pour démarrer la tablette;
Simple pression pour mettre la tablette en mode veille ou de la puissance de la tablette à nouveau+.
2. son Montez le volume
3. Sound-: Baissez le volumeRest:.
4. bouton Appuyez et maintenez enfoncé le bouton de réinitialisation pendant 3 secondes pour forcer la fermeture de la tablette. Appuyez sur le bouton d'alimentation pour redémarrer la tablette. (Note: Si la tablette ne peut pas être redémarrée après avoir appuyé sur le bouton de réinitialisation pendant plus de 4 secondes, s'il vous plaît de recharger votre tablette pour 15 secondes avant d'essayer à nouveau)Accueil):.
5. touche Windows (touche Appuyez sur cette icône pour revenir à l'écran d'accueil frontale:.
6. Caméra prendre des photos et enregistrer des vidéos arrière:.
7. caméra prendre des photos et enregistrer des vidéos microphone.
8. Ports pour casque et transmettre les signaux audio de la tablette à un haut-parleur ou casque HDMI:..
9. Interface High-Definition Multimedia Interface
10. DC port de charge: connecter la prise d'un adaptateur / chargeur pour recharger la tablette
11. USB 3.0 interface standard: Les données peuvent être transférées via un câble de données USB 3.0 d'un cordon de données USB MicroSD:.
12. fente pour carte Micro La MicroSD intégré dans la fente du lecteur de carte de stockage soutient et MicroSDHC . le format
13. Président: Dispositif supplémentaire ne soit pas nécessaire pour afficher son avec lumière haut-parleur
14. les électrodes intégrées. Les deux de la lumière rouge et vert sera sur lorsque la tablette est en cours de démarrage. Seule la lumière rouge sera sur lorsque la tablette est en charge et après il est entièrement chargé, seule la lumière verte sera la station magnétique:.
15. sur d'accueil clavier Charge clavier magnétique externe localisation:.
16. clavier magnétique composante Charge clavier magnétique externe

III..Navigation dans l' écran d'accueil

1. Écran d'accueil:

sur l' écran d'accueil, vous pouvez multiples programmes ic ônes. Ces applications sont affich ées sous la forme de portails. Vous pouvez activer une application en tapant sur l'ic ône. Vous pourrez vous connecter à votre compte Microsoft afin d'avoir tout l'affichage des programmes d'application sur l' écran et pr êt à fonctionner.

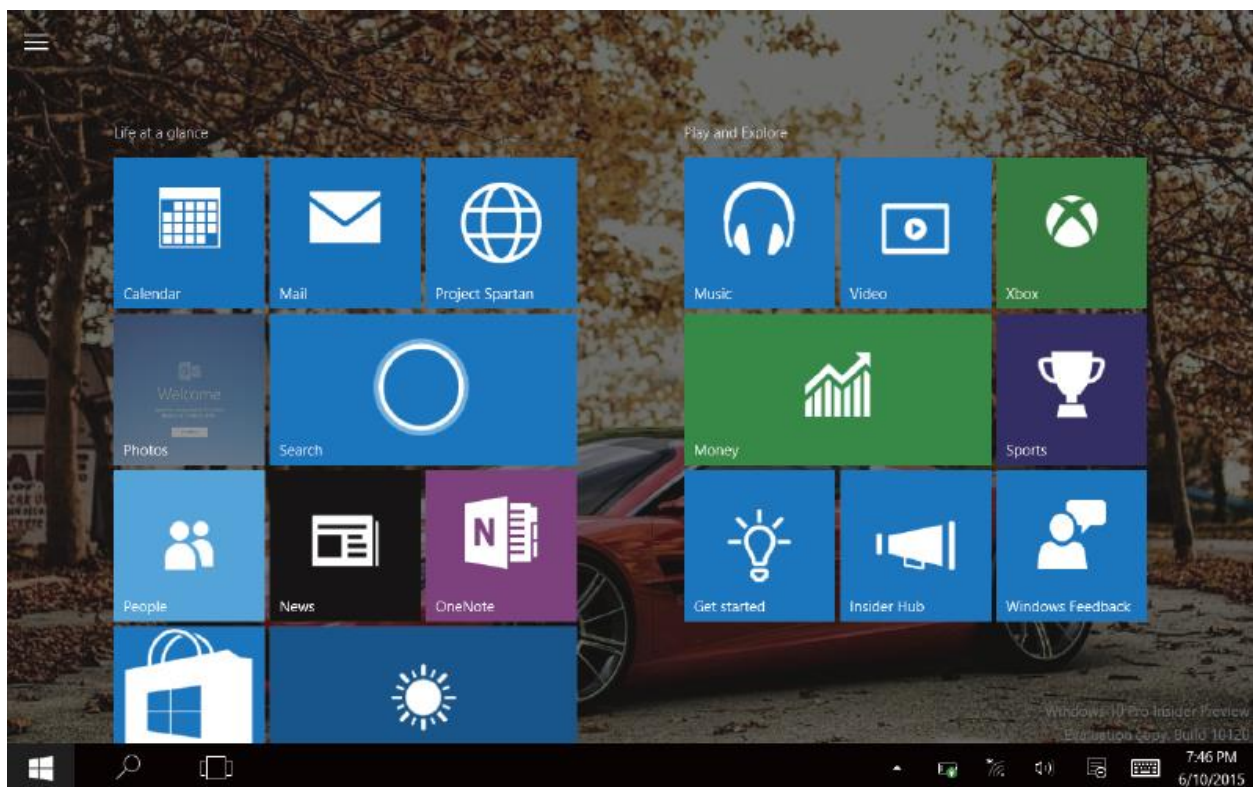

2. Touch: Balayage, Tap, et au-delà
glisser vers le bas



glisser vers le bas pour vérifier tous les programmes sur la tablette

les icônes de glisser vers le haut ou vers le bas



glisser vers le haut et vers le bas pour déplacer les icônes d'application à votre disposition préférée

glisser vers la droite



glisser de la gauche vers la droite à partir du côté gauche de l'écran pour passer à un autre programme en cours d'exécution sur la tablette.

Faites glisser vers la



Faites glisser vers la gauche de la droite de l'écran à la mise en colonne de menu de charme.

3. Applications ouvertes

Outre les applications par défaut sur l'écran d'accueil, vous pouvez également lancer une application différente sur une page d'un programme en cours d'exécution, tels que d'autres applications par défaut.

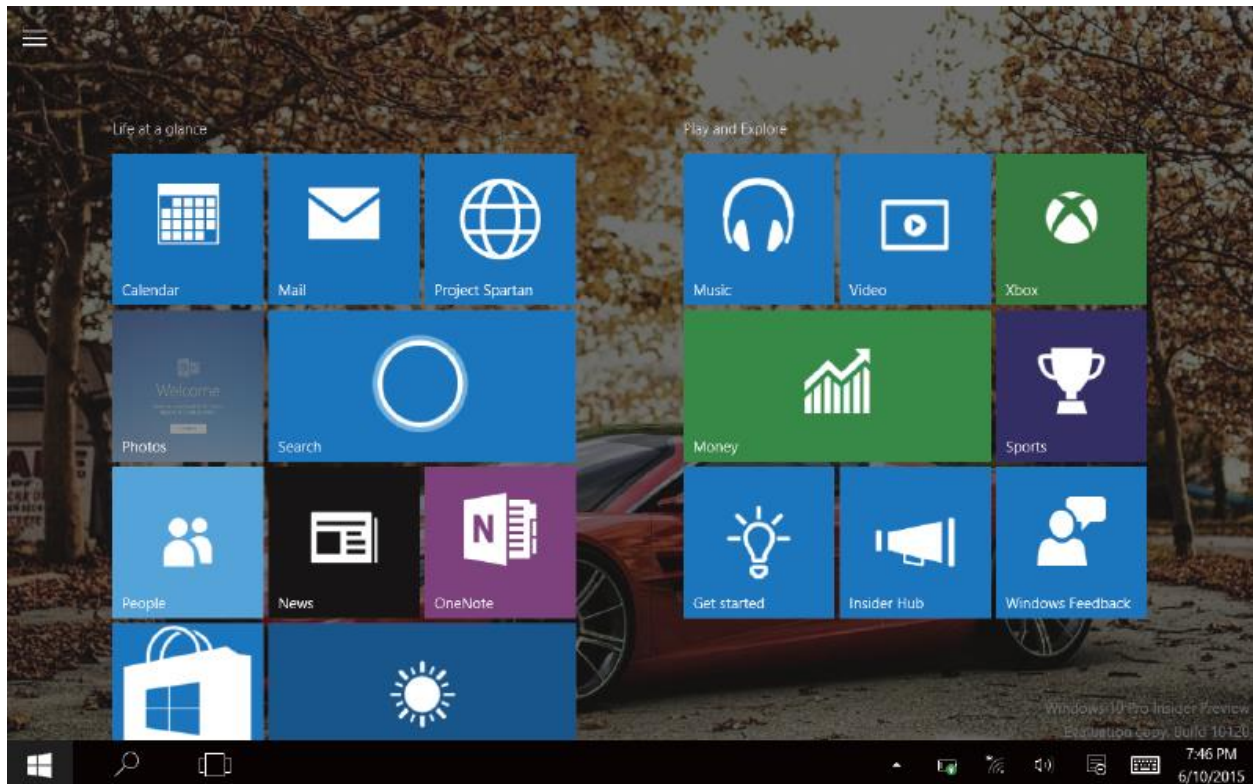

Pin plus d'applications sur l'interface d'accueil

- (1) Appuyez sur la propriété d'icône
- (2) appuyez et maintenez sur l'icône de l'application pendant environ une seconde puis relâchez
- (3) Sélectionnez le code PIN à l'écran d'accueil.

Si vous voulez supprimer une application à partir de l'écran d'accueil, vous pouvez cliquer, appuyez et maintenez sur l'icône de l'application pendant environ une seconde, puis laissez aller, puis appuyez sur l'icône d'épingler à commande complète.

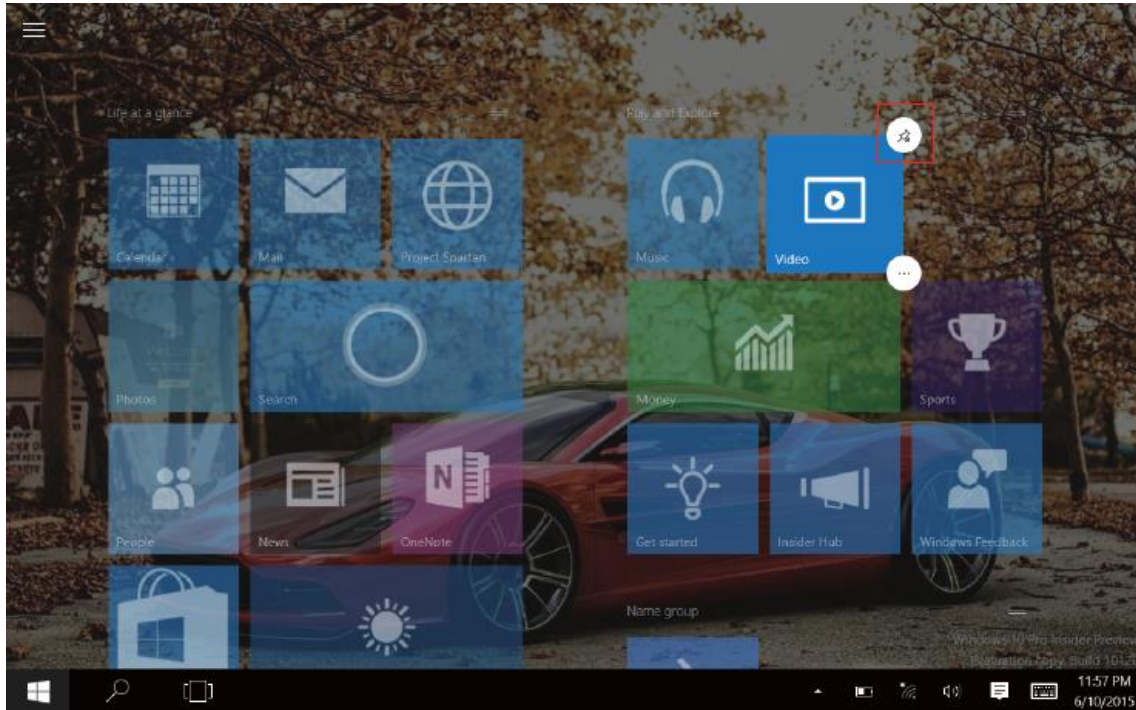

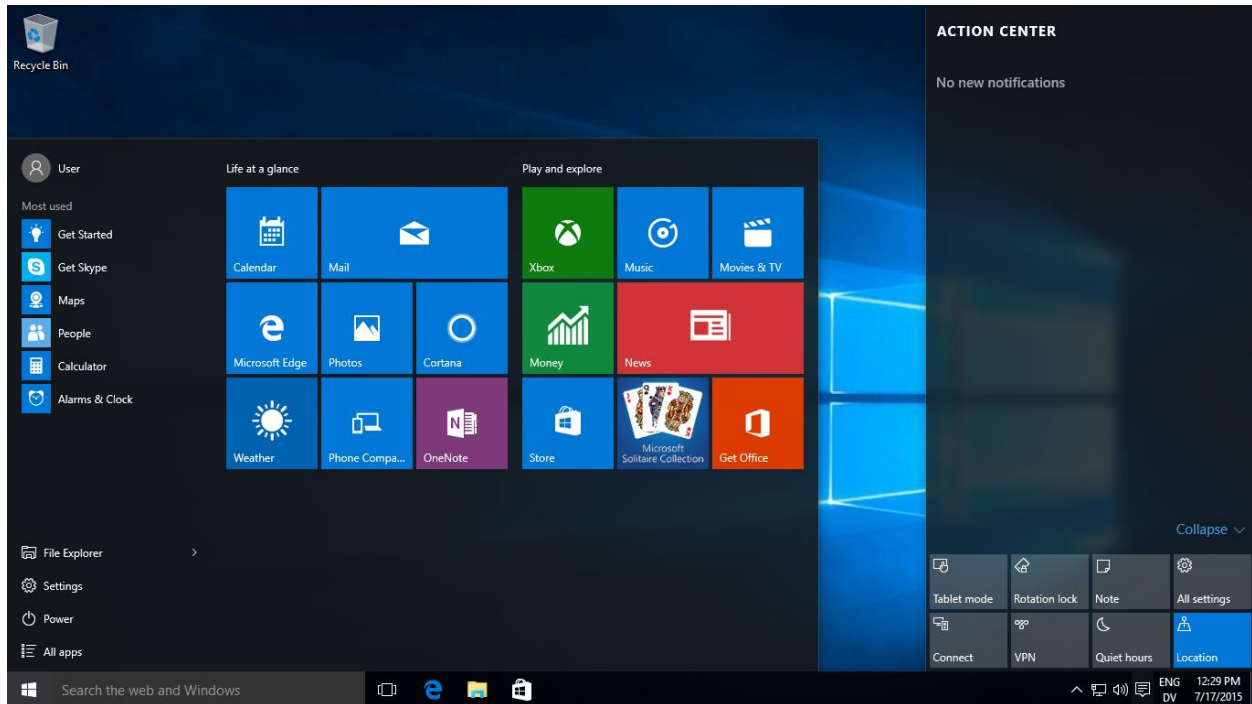

4. Charms

Faites glisser votre doigt à partir du bord droit de l'écran pour ouvrir les charmes dont: Démarrer, périphériques, tous les réglages, VPN, et de la recherche Programme:.



en mode PC En mode PC,  cliquez pour commencer charme y compris le Gestionnaire des tâches, tous les réglages, de puissance, et Toutes les applicationsTablet:.

de mode En mode tablette,  cliquez pour commencer charme y compris le Gestionnaire des tâches, tous les paramètres, Power, et toutes les applicationspour.

 Pour rechercher les fichiers et les programmes d'application dans la tablette

 Pour gérer les fichiers

 Pour modifier le réglage par défaut la tablette

 surSommeil / Arrêter / Redémarrer la tablette

 Pour afficher toutes les sur l'écranla tablette



de l'écran de Recherche



de l'écran de configuration



applications du périphérique

5. Multitâche Opération

Multitâche d'exploitation Interface: Tapez  dans la barre de tâche de vérifier les applications en cours d'exécution. Puis appuyez sur  pour entrer dans le bureau de bureau

l'application virtuelle: sur la  Appuyez sur la barre des tâches, sélectionnez l'icône + pour ajouter le bureau virtuel, quand annuler le bureau virtuel, il va revenir à l'écran précédent

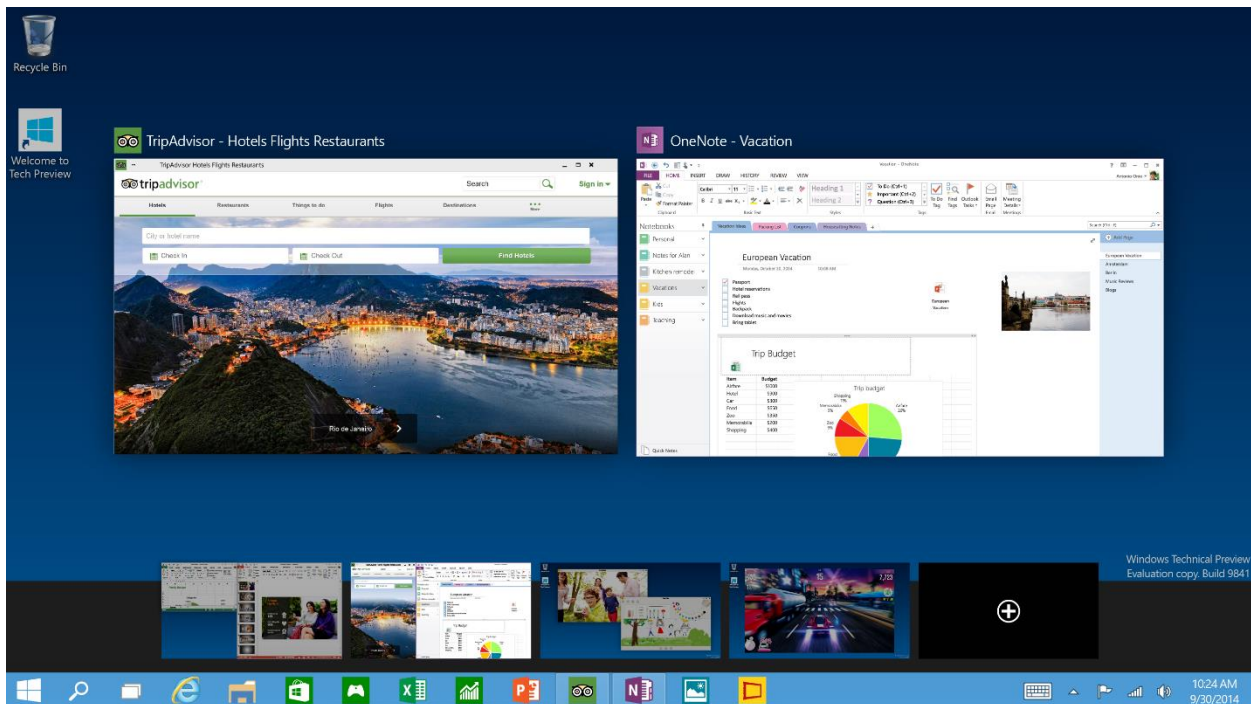

IV..Fonctionnement de base

1. Sommeil, red énnarrage et hors tension



2. Sécurité élegestion et de utilisateur configuration de mot de passe

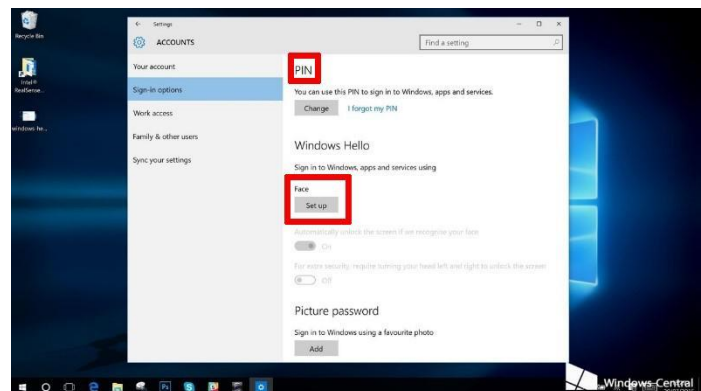
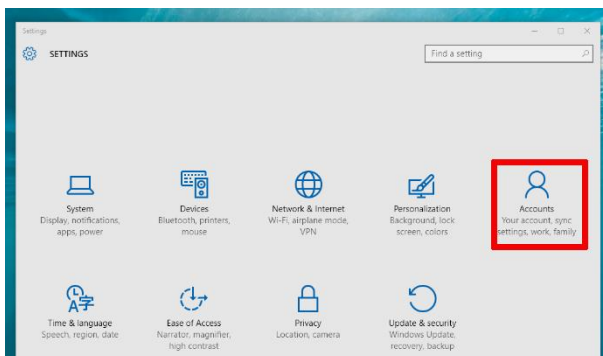

d'installation rapide:

Appuyez ou cliquez sur le bouton "Tous les paramètres" de charme, et sélectionnez paramètres de l'ordinateur de changement. Sélectionnez "utilisateur" sur la gauche et cliquez sur "Comptes" sur le côté droit. Après avoir saisi le mot de passe de Windows Live ID complète compte, nom d'utilisateur entré, mot de passe et confirmer le mot de passe.

V. Spécification

Processeur de vitesse	2,0 GHz
CPU	Intel Core-M, M-5Y10c
RAM	4 Go DDR3L
affichage	de 10,6 pouces, 1920 * 1,080
résolution d'écran tactile	10-point de contact, capacitif écran
GPU	Intel® HD Graphics
Formats Support	Photo BMP, JPG, GIF, PNG
les formats audio	MP3, WMA, WAV, OGG, FLAC, ALAC, APE, AAC, AC-3, DTS (licence est requise)
Formats vidéo	Soutien MPEG 1/2/4, H.263 / H.264, RMVB, WMV / VC-1, MVC, AVS, MJPEG
de stockage	de 64 Go / 128 Go
Caméra avant:	2.0MP arrière: 5.0MP

Président	Build-in stéréo AAC Président
G-sensor	Oui
Wifi	Wi-Fi 802.11b / g / n + BT 4.0
DigitizerScreen	dessin Support et la peinture avec le stylet correct
Ethernet	Support USB vers Ethernet
SupportTF	de carteSDHC externe / SDXC carte Micro SD
ports USB	USB3.0 et Micro Interface USB 2.0, des ports OTG
supportHDMI	Support Micro HDMI 1.4a sortie audio
Support Souris	KeyboardUSB / BT clavier externe etsouris
de la batterie	4500mAh/ 7.4V
OS	Windows10
la vieBatterie	Jouer audios (WIFI arrêté, volume 100%): 8 de vidéo heuresJouer: 4,5 heures de navigation Web: 4 heures

Sommario

I. Importanti per l'utente Information02

II. Disposizione chiave e Definitions03

III. Esplorare la schermata Home 05

1. Inizio Screen05
2. Toccare: Swipe, Tap, e Beyond06
3. Apps Aperte 07
4. fascino 09
5. Multitask Funzionamento 10

IV. Operazioni di base 1.

- 1.1 Stop, Riavvia, Potenza off11
2. Sicurezza Management11

V. Specifiche 12

I. Importanti informazioni per l'utente

1. Il prodotto è adatto per l'uso in zone non tropicali di sotto dei 2000 metri.
2. Evitare che il Tablet PC di cadere a terra o essere fortemente influenzato.
3. Non utilizzare il prodotto in condizioni di estrema (troppo freddo, troppo caldo 95 gradi Fahrenheit <) ambiente. Evitare l'uso sotto ambienti umidi o polverosi. Non esporre il Tablet al sole per lungo tempo.
4. Evitare di utilizzare nel forte ambiente magnetici statici o forte.
5. Se il liquido versato sul Tablet, spegnerla immediatamente e non utilizzare fino a quando non si asciuga.
6. Non pulire il Tablet PC con qualsiasi detergente contenente elementi chimici o altri liquidi per evitare il danno è derivato da corrosione e umidità. Se la pulizia è necessario, pulire con un panno morbido e asciutto o un tovagliolo di carta.
7. La nostra azienda non si assume alcuna responsabilità per la perdita di dati o di una soppressione di materiale stored sulla tavoletta causati a causa di software o il funzionamento di hardware, la manutenzione o qualsiasi altro incidente.
8. Si prega di eseguire il backup i dati di volta in volta al fine di evitare la perdita drammatica di dati PC.;
9. Si prega di non smontare il Tablet. Azioni come tale sarebbe invalida la garanzia del prodotto.
10. Questo prodotto è compatibile con i marchi di maggioranza di Dongle 3G schede di rete wireless. I casi per Dongle 3G possono essere vari. Si consiglia di verificare la compatibilità prima di acquistarlo.
11. Guida rapida può essere aggiornata in qualsiasi momento. Per la versione aggiornata del software, visitare il sito www.cytrixtech.com per il download. Non sarà dato preavviso. Se una qualsiasi cosa si trova ad essere in contrasto con la Guida rapida, l'oggetto materiale prevale.
12. La sostituzione con scorretta tipo di batterie può causare danni sulle tavolette. Si consiglia di utilizzare le batterie originali.

II. Disposizione chiave e definizioni

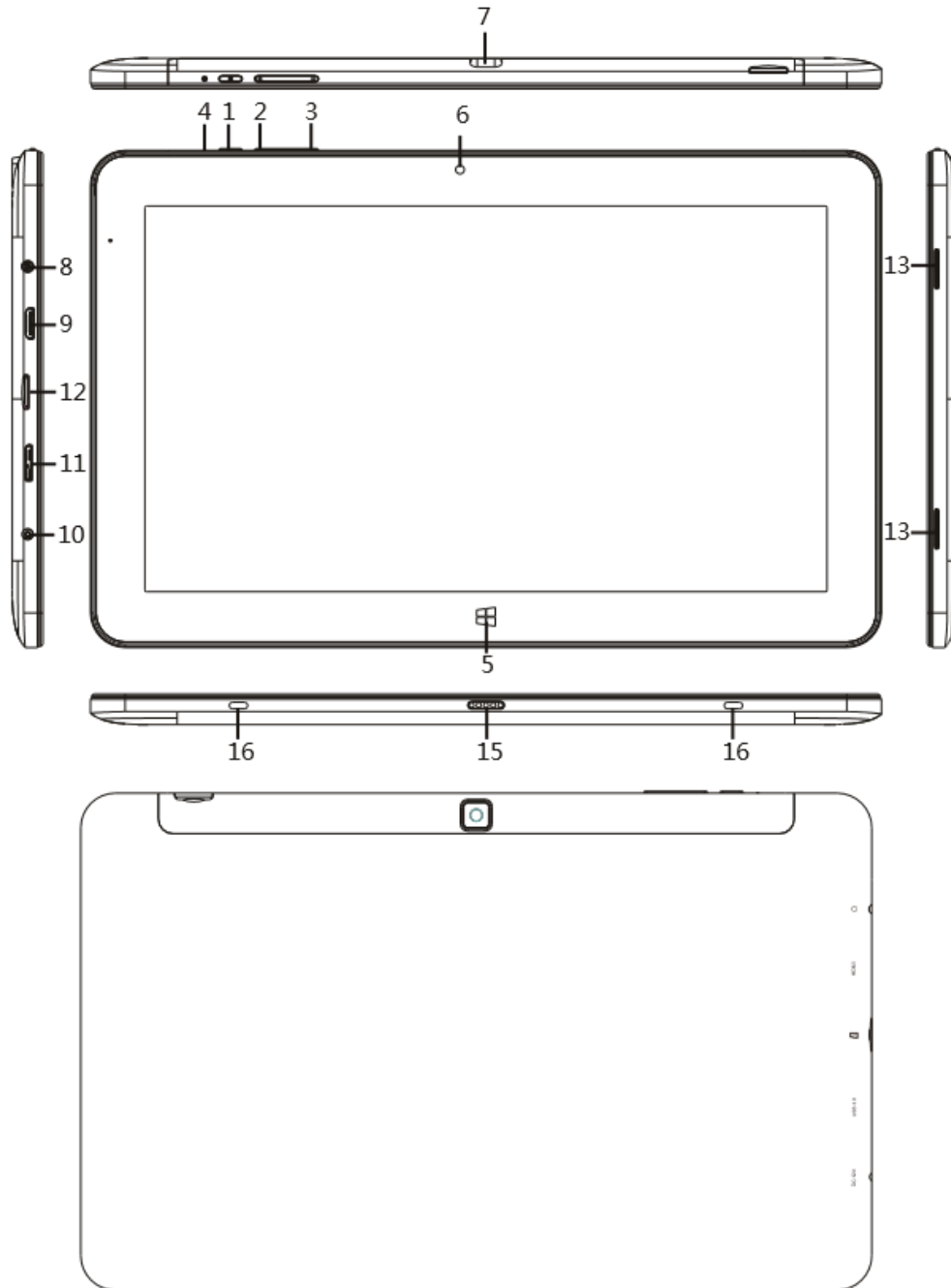

1. di alimentazione Pulsante: Premere e tenere premuto per 3 secondi per l'avvio della tavoletta; Premere una volta per mettere il tablet in modalità sleep o di potenza il tablet di nuovo+.
2. Sound Alzare il volume
3. Sound-: Abbassare il volume Riposo:.
4. tasto Premere e tenere premuto il pulsante di reset per 3 secondi per forzare lo spegnimento del tablet. Premere il pulsante di accensione per riavviare il tablet. (nota: se compressa non può essere riavviato dopo aver premuto il pulsante di reset per più di 4 secondi, caricare il tablet per 15 secondi prima di riprovare) Home):.
5. Tasto Windows (tasto toccare questa icona per tornare alla schermata principale anteriore:.
6. Fotocamera scattare foto e registrare video posteriore:.
7. della fotocamera scattare foto e registrare video microfono:.
8. Porte per cuffie e trasmettere i segnali audio dal tablet a un altoparlante o le cuffie HDMI:..
9. Interfaccia High-Definition Multimedia Interface
10. DC porta di ricarica: connettere la presa di un adattatore / caricabatterie per caricare il tablet
11. Interfaccia USB 3.0 di serie: i dati possono essere trasferiti attraverso un cavo dati USB 3.0 di un cavo micro dati USB slot.
12. micro SD card Il MicroSD e MicroSDHC slot per lettore di scheda di memoria supporta . Formato
13. Relatore: dispositivo supplementare non è necessario per visualizzare il suono le luci altoparlante
14. condizionale incorporato: Sia la luce rossa e verde si accende quando il tablet si sta accendendo. Solo la luce rossa sarà su quando il tablet è in carica e dopo che è completamente carica, solo la luce verde sarà in magnetica:.
15. docking station per tastiera Supporto della tastiera magnetico esterno localizzazione:.
16. tastiera magnetica componente Supporto della tastiera magnetico esterno

III..Esplorare la schermata Home

1. Schermata iniziale:

nella schermata iniziale, è possibile pi ù programmi icone. Queste applicazioni vengono visualizzate sotto forma di portali. È possibile attivare una richiesta toccando l'icona. Si firmer à nel tuo account di Microsoft in modo da avere tutto il display programmi applicativi sullo schermo e pronto per l'esecuzione.

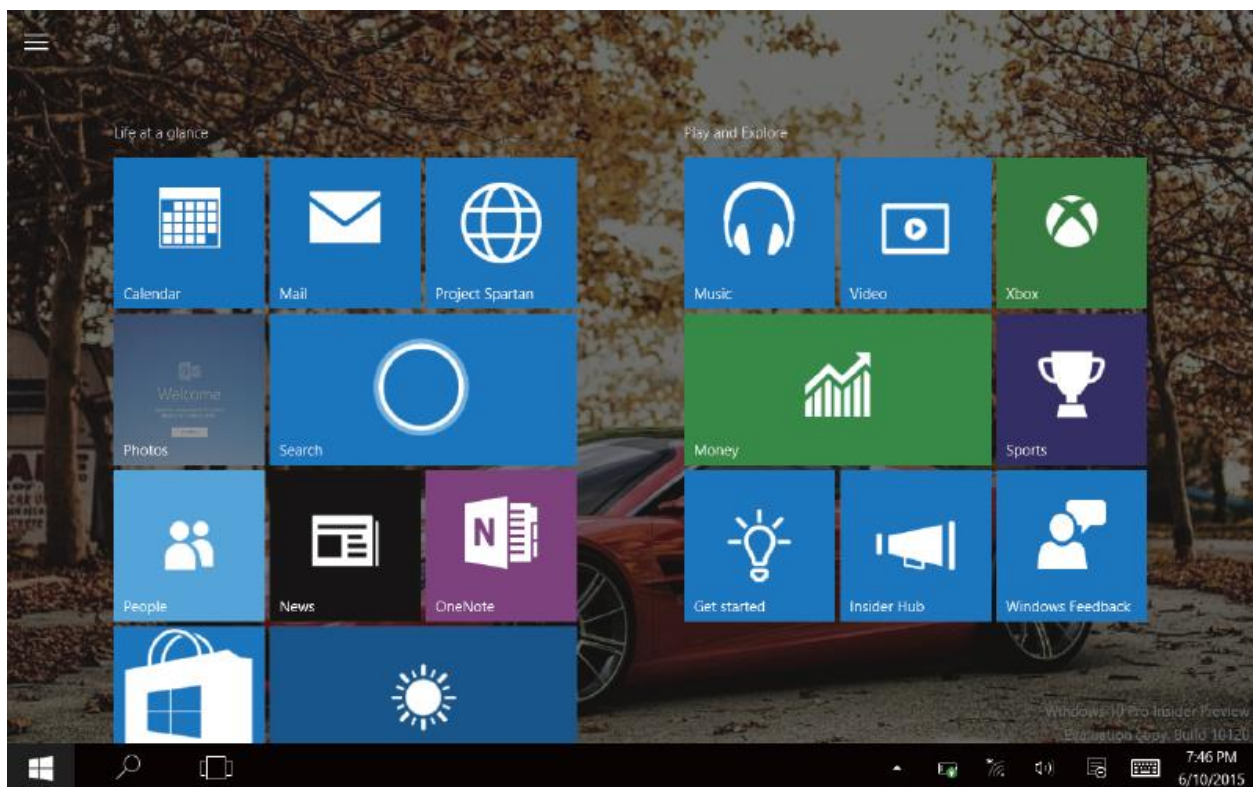

2. Toccare: Swipe, Tap, e oltre
scivolare giù



scivolare giù per controllare tutti i programmi
strada tavoletta

icone trascinare verso l'alto o verso il basso



sullasua e giù per spostare le icone delle
applicazioni per il layout preferito

scorrere diapositiva a



scorrere verso destra dal lato sinistro dello
schermo per passare ad un altro programma in
esecuzione sul tablet.

alla destra a sinistra



diapositiva per dal lato destro dello schermo
sinistra per impostazione menù Charm colonna.

3. Applicazioni aperte

Oltre alle applicazioni predefinite sulla schermata iniziale, è possibile anche avviare una diversa applicazione su qualsiasi pagina di un programma in esecuzione, come altre applicazioni predefinite.

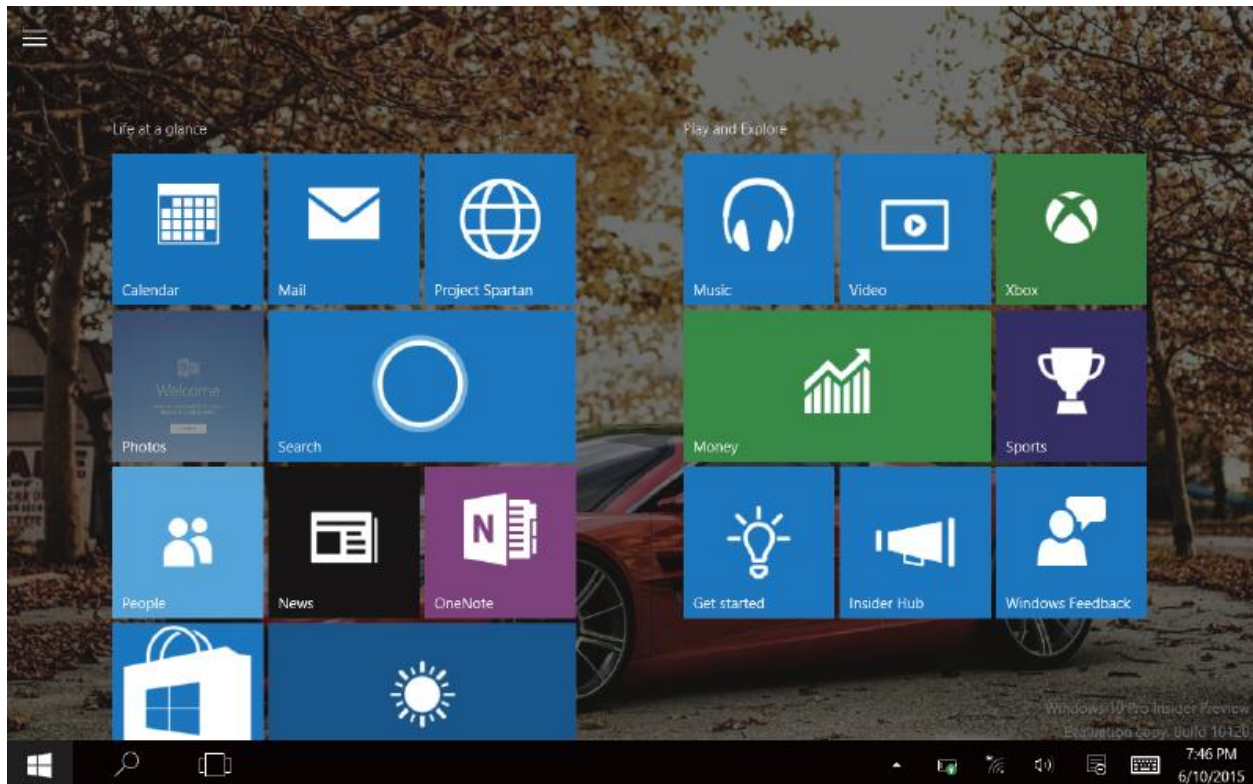

Pin più applicazioni su interfaccia a casa

- (1) Premere l'icona di proprietà
- (2) stampare e tenere premuta l'icona dell'applicazione per circa un secondo e poi lasciare andare
- (3) selezionare pin alla schermata iniziale.

Se si desidera rimuovere una certa applicazione dalla schermata iniziale, è possibile rubinetto, premere e tenere premuto l'icona dell'applicazione per circa un secondo e poi lasciarsi andare, e quindi toccare l'icona Sblocca per completare il comando.

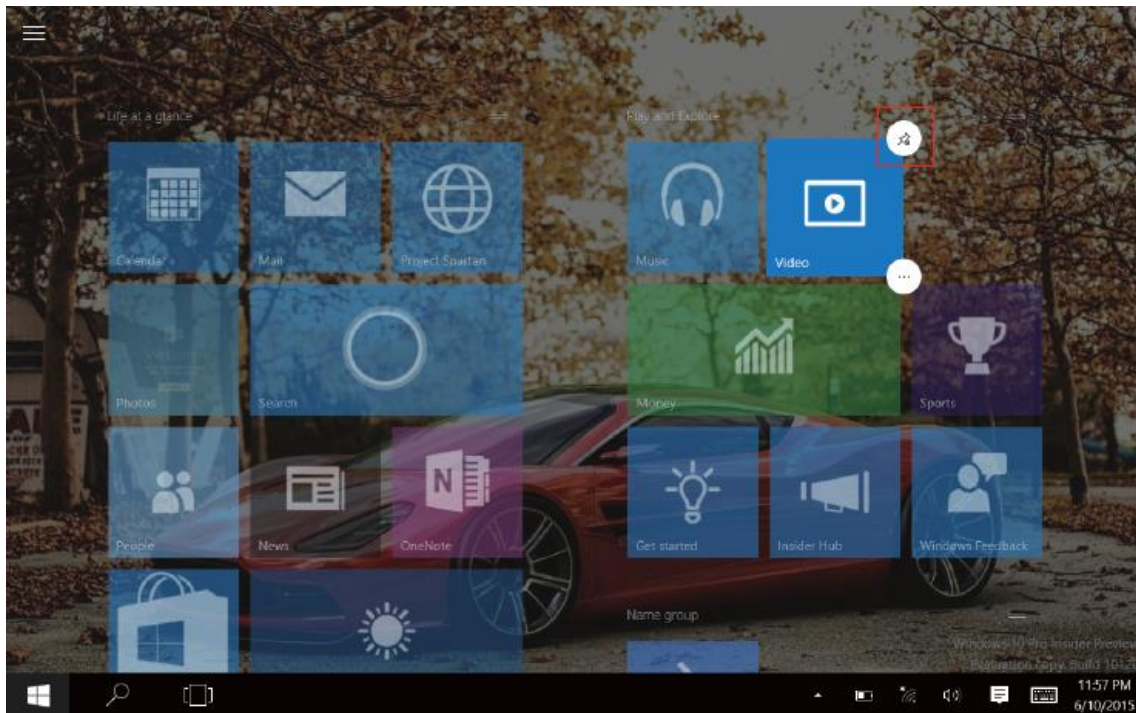

4. Charms

Passare il dito dal bordo destro dello schermo per aprire il fascino, tra cui: Start, dispositivo, tutte le impostazioni, VPN, e SearchProgramma:.

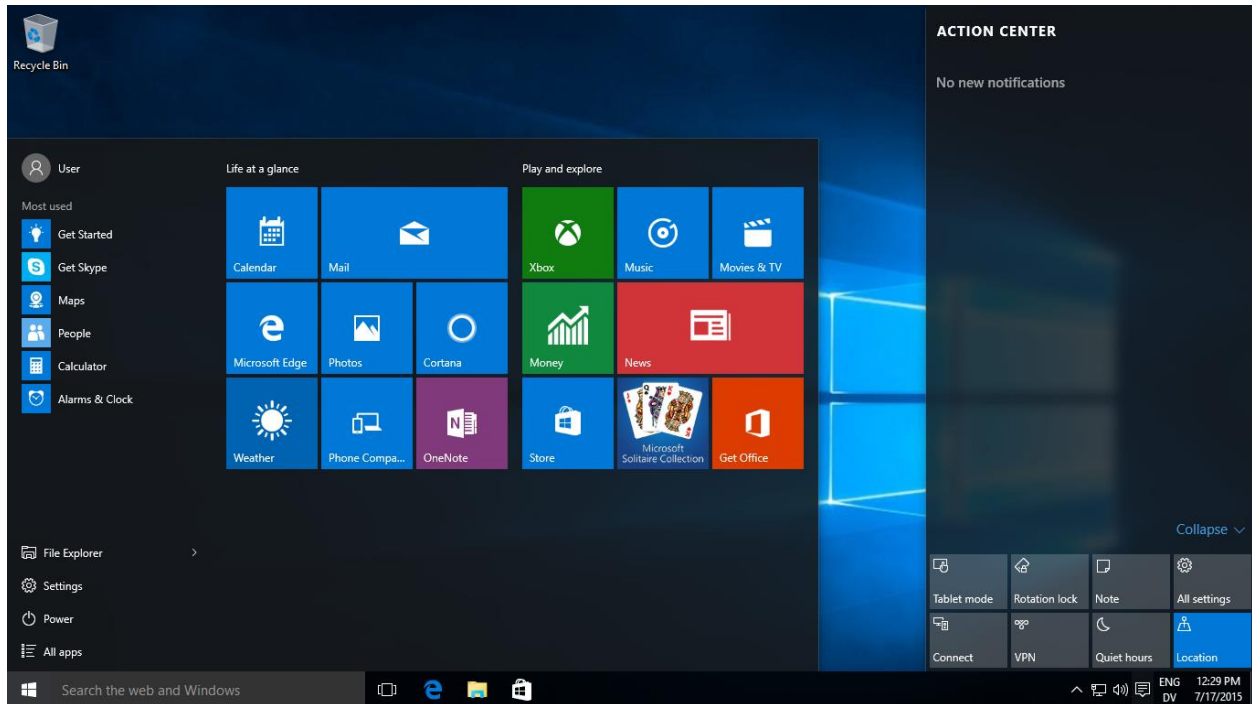

modalità PC In modalità  PC, fare clic per avviare fascino compresi Task Manager, tutte le impostazioni, Potere, e Tutte le applicazioni:.

modalità Tavoleta In modalità  tablet, fare clic per avviare fascino compresi Task Manager, tutte le impostazioni, Potenza, e Tutte le applicazioni per.

 Per cercare i file e i programmi applicativi in tablet

 Per gestire i file

 Per modificare l'impostazione predefinita tavoletta

 sulla Sospensione / Spegnerne / Riavviare il tablet

 Per visualizzare tutte le applicazioni schermo del dispositivo schermo



del tablet Ricerca



schermata di impostazione



sullo

5. MultitaskOperazione

Multitaskinterfaccia di funzionamento: la  Toccarebarra delle applicazioni per controllare le applicazioni in esecuzione. Quindi toccare per inserire desktop

l'applicazionevirtuale:. la  Premerebarra delle applicazioni, selezionare + icona per aggiungere il desktop virtuale, quando annulla il desktop virtuale, si torna alla schermata precedente

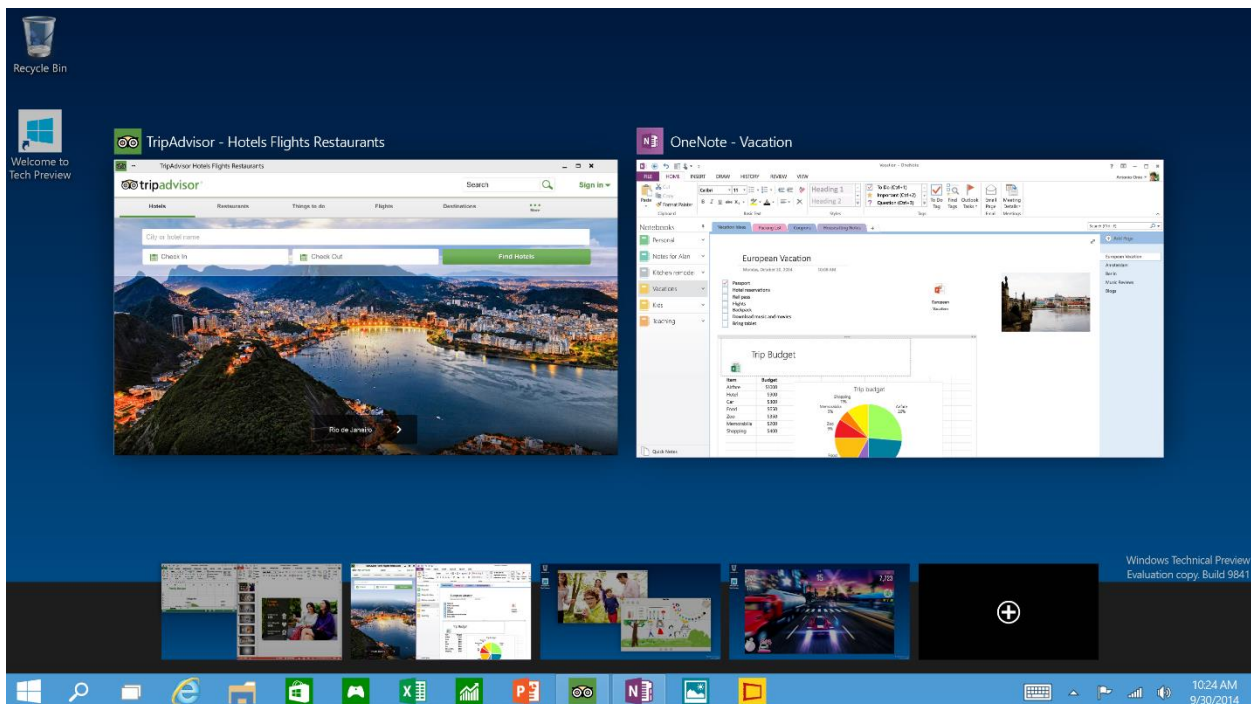

IV..Funzionamento di base

1. Sonno, riavvio e spegnimento

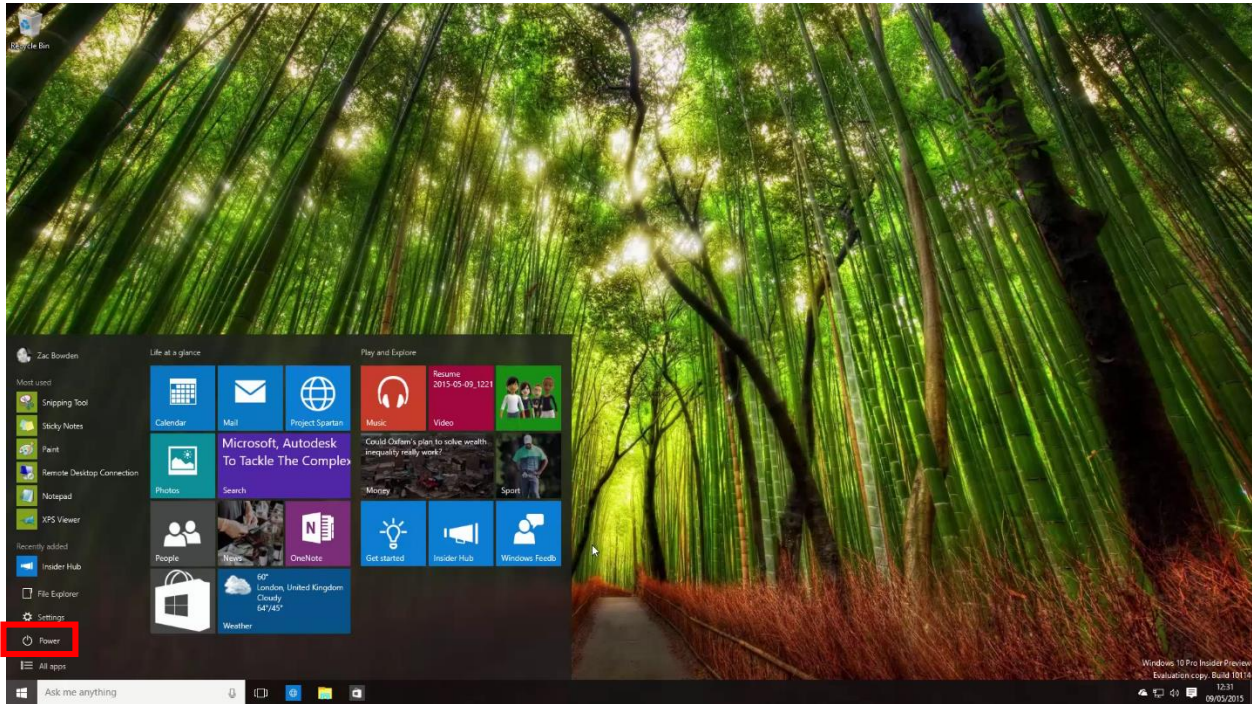

2.gestione della sicurezza

utente e impostare la password

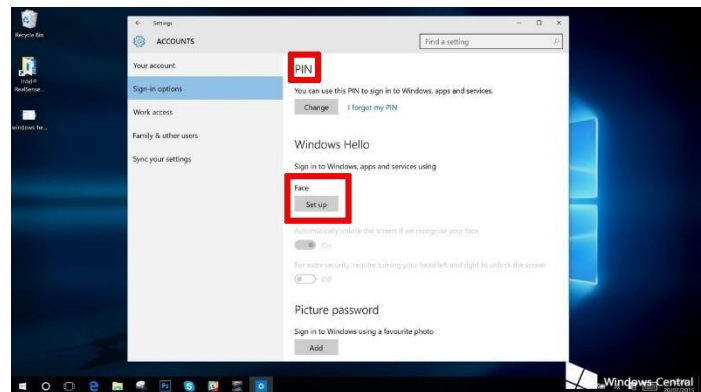
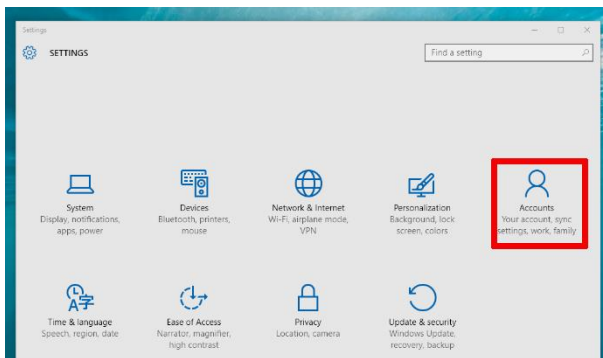

e: installazione rapida.

Selezionare le impostazioni del computer cambia Toccare o fare clic sul pulsante "Tutte le impostazioni" di fascino, diSelezionare "User" a sinistra e fare clic su "Account" sul lato destro. Dopo aver inserito la password di Windows Live ID Completa account, il nome utente ingresso, password e confermare la password.

V. Specifiche

Velocità del processore	2.0GHz
CPU	Intel Core-M, M-5Y10c
RAM	4GB DDR3L
display	10,6 pollici, risoluzione 1920 * 1080
schermo di tocco	dei 10 punti di tocco, schermo capacitivo
GPU	Intel® HD Graphics
Formati delle foto	di sostegno BMP, JPG, GIF, PNG
Formati audio	MP3, WMA, WAV, OGG, FLAC, ALAC, APE, AAC, AC-3, DTS (è richiesta la licenza)
Video disposizioni	di sostegno MPEG 1/2/4, H.263 / H.264, RMVB, WMV / VC-1, MVC, AVS, MJPEG
bagagli	64GB / 128GB
Fotocamera	anteriore: 2.0MP posteriore: 5.0MP

Altoparlante	Build-in AAC stereo Altoparlante
G-sensor	Wifi
Si	Wi-Fi 802.11b / g / n + BT 4.0
Digitizer dello schermo	disegno di sostegno e pittura su con la corretta penna
Ethernet	Supporto USB a Ethernet
carta di TF	di sostegno SDHC esterna / SDXC Micro SD
porte USB	USB 3.0 e Micro USB 2.0, supporto OTG
porte HDMI	micro HDMI Uscita di sostegno audio 1.4a
tastiera Supporto	per il mouse USB / BT la tastiera esterna ed il mouse
della batteria	4500mAh / 7.4V
OS	Windows 10
la vita batteria	Riproduzione audio (WIFI off, 100% volume): 8 ore Riproduzione di video: 4,5 ore di navigazione Web: 4 ore

FCC Caution.

§ 15.19 Labelling requirements.

This device complies with part 15 of the FCC Rules. Operation is subject to the following two conditions: (1) This device may not cause harmful interference, and (2) this device must accept any interference received, including interference that may cause undesired operation.

§ 15.21 Information to user.

Any Changes or modifications not expressly approved by the party responsible for compliance could void the user's authority to operate the equipment.

§ 15.105 Information to the user.

Note: This equipment has been tested and found to comply with the limits for a Class B digital device, pursuant to part 15 of the FCC Rules. These limits are designed to provide reasonable protection against harmful interference in a residential installation. This equipment generates uses and can radiate radio frequency energy and, if not installed and used in accordance with the instructions, may cause harmful interference to radio communications. However, there is no guarantee that interference will not occur in a particular installation. If this equipment does cause harmful interference to radio or television reception, which can be determined by turning the equipment off and on, the user is encouraged to try to correct the interference by one or more of the following measures:

- Reorient or relocate the receiving antenna.
- Increase the separation between the equipment and receiver.
- Connect the equipment into an outlet on a circuit different from that to which the receiver is connected.
- Consult the dealer or an experienced radio/TV technician for help.

RF Exposure statement

The devices has been tested and meets applicable limits for Radio Frequency (RF) exposure.

This equipment complies with FCC radiation exposure requirement. The minimum distance for user is 5mm.